



Kimba

<input type="checkbox"/> NL Gebruiksaanwijzing (Gebruiker)	3
--	---

Inhoud

1	Voorwoord	5
2	Productbeschrijving.....	5
2.1	Functie	5
2.2	Productoverzicht.....	6
3	Gebruiksdoel	6
3.1	Gebruiksdoel	6
3.2	Indicaties	7
3.3	Contra-indicaties	7
3.3.1	Absolute contra-indicaties	7
3.3.2	Relatieve contra-indicaties	7
4	Veiligheid	7
4.1	Betekenis van de gebruikte waarschuwingssymbolen	7
4.2	Veiligheidsvoorschriften voor het gebruik	7
4.3	Bijwerkingen	9
4.4	Overige aanwijzingen	9
4.5	Typeplaatje en waarschuwingen	10
4.5.1	Typeplaatje.....	10
4.5.2	Waarschuwingen	10
5	Aflevering	11
5.1	Inhoud van de levering.....	11
5.2	Opties	11
5.3	Bewaren	11
5.3.1	Opslag bij dagelijks gebruik	11
5.3.2	Opslag bij langere afwezigheid	11
6	Gebruiksklaar maken	12
6.1	Montage	12
6.1.1	Ziteenheid plaatsen	12
7	Gebruik.....	13
7.1	Basisfuncties	13
7.1.1	Ziteenheid verwijderen/plaatsen	13
7.1.2	Ziteenheid draaien	14
7.1.3	Zithoek instellen.....	14
7.1.4	Rughoek instellen.....	15
7.1.4.1	Gebruik van de rughoekbegrenzers.....	16
7.1.5	Beensteunen instellen.....	17
7.1.5.1	Kniehoek instellen	17
7.1.5.2	Beensteun omhoog- en omlaagklappen	17
7.2	Overige opties	18
7.2.1	Hoofdsteunen	18
7.2.1.1	Hoofdsteunpelotten, lateraal verstelbaar	18
7.2.1.2	Geïntegreerde hoofdsteun met licht laterale ondersteuning	19
7.2.1.3	Hoofdsteun, individueel instelbaar.....	19
7.2.2	Positioneringsgordels	19
7.2.2.1	Heupgordels	20
7.2.2.1.1	Tweepunts-heupgordel met metalen slot, gevoerd.....	21
7.2.2.1.2	Tweepunts-heupgordel met kunststof gesp	22
7.2.2.1.3	Vierpunts-heupgordel met kunststof gesp.....	22
7.2.2.1.4	Zitbroek	23
7.2.2.2	Gordels voor borst-schouderfixatie	24
7.2.2.2.1	Vierpuntsgordel	24
7.2.2.2.2	Vijfpuntsgordel	25
7.2.2.2.3	Borst-Brust-Schultergurtschoudergordel.....	26
7.2.2.2.4	Positioneringsvest	28

7.2.3	Positioneringshulpmiddelen	29
7.2.3.1	Thoraxpelottes (zijpelottes)	29
7.2.3.2	Abductiekussen	30
7.2.3.3	Neksteun	30
7.2.3.4	Lendensteunkussen	30
7.2.3.5	Voetriempjes met klittenbandsluiting	31
7.2.4	Kussens	31
7.2.5	Steunbeugel	31
7.2.6	Armleggers	32
7.2.6.1	Armleggers standaard	32
7.2.6.2	Armleggers instelbaar	33
7.2.7	Werkblad	33
7.2.8	Kap	35
7.2.9	Regenhoes	36
7.2.10	Regencape	37
7.2.11	Zomer-/wintervoetenzak	37
7.2.12	luiertas	38
7.2.13	Zitdiepteverkleiner	38
7.2.14	Incontinentiebekleding	39
7.2.15	Stoelverkleiner, klein	40
7.3	Demontage en transport	41
7.4	Gebruik in rolstoelbussen	42
7.4.1	Product in het voertuig gebruiken	43
7.4.2	Gebruiksbeperkingen	43
7.4.3	Belangrijke informatie	43
7.5	Dagelijks onderhoud	44
7.5.1	Reiniging	44
7.5.1.1	Reinigen met de hand	44
7.5.1.2	Reinigen in de wascabine	44
7.5.1.3	Gordels reinigen	44
7.5.1.4	Kussens verwijderen/aanbrengen	45
7.5.1.4.1	Zitkussens verwijderen/plaatsen	45
7.5.1.4.2	Rugkussens verwijderen/plaatsen	45
7.5.1.5	Overtrekken verwijderen/bevestigen	46
7.5.1.5.1	Hoezen van pelotten en abductiekussens verwijderen/bevestigen	46
7.5.1.5.2	Steunbeugelhoes verwijderen en aanbrengen	47
7.5.2	Desinfectie	47
8	Onderhoud en reparatie	48
8.1	Onderhoud	48
8.1.1	Onderhoudstermijnen	48
8.2	Reparatie	48
9	Afvalverwerking	49
9.1	Aanwijzingen voor afvalverwerking	49
10	Juridische informatie	49
10.1	Aansprakelijkheid	49
10.2	Fabrieksgarantie	49
10.3	Levensduur	49
11	Technische gegevens	49
12	Bijlagen	50
12.1	Grenswaarden voor in de trein transporteerbare buggy's	50

1 Voorwoord

INFORMATIE

Datum van de laatste update: 2022-12-19

- ▶ Lees dit document aandachtig door voordat u het product in gebruik neemt en neem de veiligheidsinstructies in acht.
- ▶ Laat u door een vakspecialist uitleggen hoe u veilig met het product moet omgaan.
- ▶ Neem contact op met een vakspecialist wanneer u vragen hebt over het product of wanneer er zich problemen voordoen.
- ▶ Meld elk ernstige incident dat in samenhang met het product optreedt aan de fabrikant en de verantwoordelijke instantie in uw land. Dat geldt met name bij een verslechtering van de gezondheidstoestand.
- ▶ Bewaar dit document.

INFORMATIE

- ▶ De laatste informatie over de productveiligheid en over terugroepacties en de verklaring van conformiteit is verkrijgbaar via ccc@ottobock.com en bij de servicedienst van de fabrikant (zie www.ottobock.com voor de adressen).
- ▶ Dit document kunt u als PDF-bestand aanvragen via ccc@ottobock.com en bij de servicedienst van de fabrikant. Het PDF-bestand kan ook vergroot worden weergegeven.

U bent in het bezit gekomen van een product dat u in het dagelijks gebruik zowel binnenshuis als buiten een breed scala aan mogelijkheden biedt.

Maak u vertrouwd met de werking en het gebruik van het product voordat u het gaat gebruiken. Zo kunt u voorkomen dat u letsel oploopt. Deze gebruiksaanwijzing bevat alle informatie die u hiervoor nodig hebt.

Neem in het bijzonder de volgende punten in acht:

- Alle gebruikers en/of begeleiders moeten door een vakspecialist worden geleerd hoe ze met het product moeten omgaan. De gebruikers en/of begeleiders moeten in het bijzonder worden geïnformeerd over de restrisico's. Dit dient te gebeuren aan de hand van de veiligheidsvoorschriften van de gebruiksaanwijzing (gebruiker).
- Het product is aan de behoeften van de gebruikers aangepast. Latere veranderingen mogen alleen worden aangebracht door de vakspecialist. Wij adviseren om **1 x jaar** de productaanpassing te controleren om een optimaal gebruik op de lange termijn te garanderen. Met name bij gebruikers bij wie de anatomie zich verandert (bijv. lichaamsmaten, -gewicht) is het nodig om minimaal **1 x per half jaar** een aanpassing uit te voeren.
- Uw product kan afwijken van de afgebeelde varianten. Dit geldt in het bijzonder voor de in deze gebruiksaanwijzing beschreven opties, die bij uw product niet allemaal aanwezig zijn.
- Technische wijzigingen van de in deze gebruiksaanwijzing beschreven uitvoering behoudt de fabrikant zich voor.

2 Productbeschrijving

2.1 Functie

Dit product is uitsluitend bedoeld voor het vervoeren van één kind op de zitting.

Het product kan zowel binnenshuis als buitenshuis worden gebruikt.

2.2 Productoverzicht

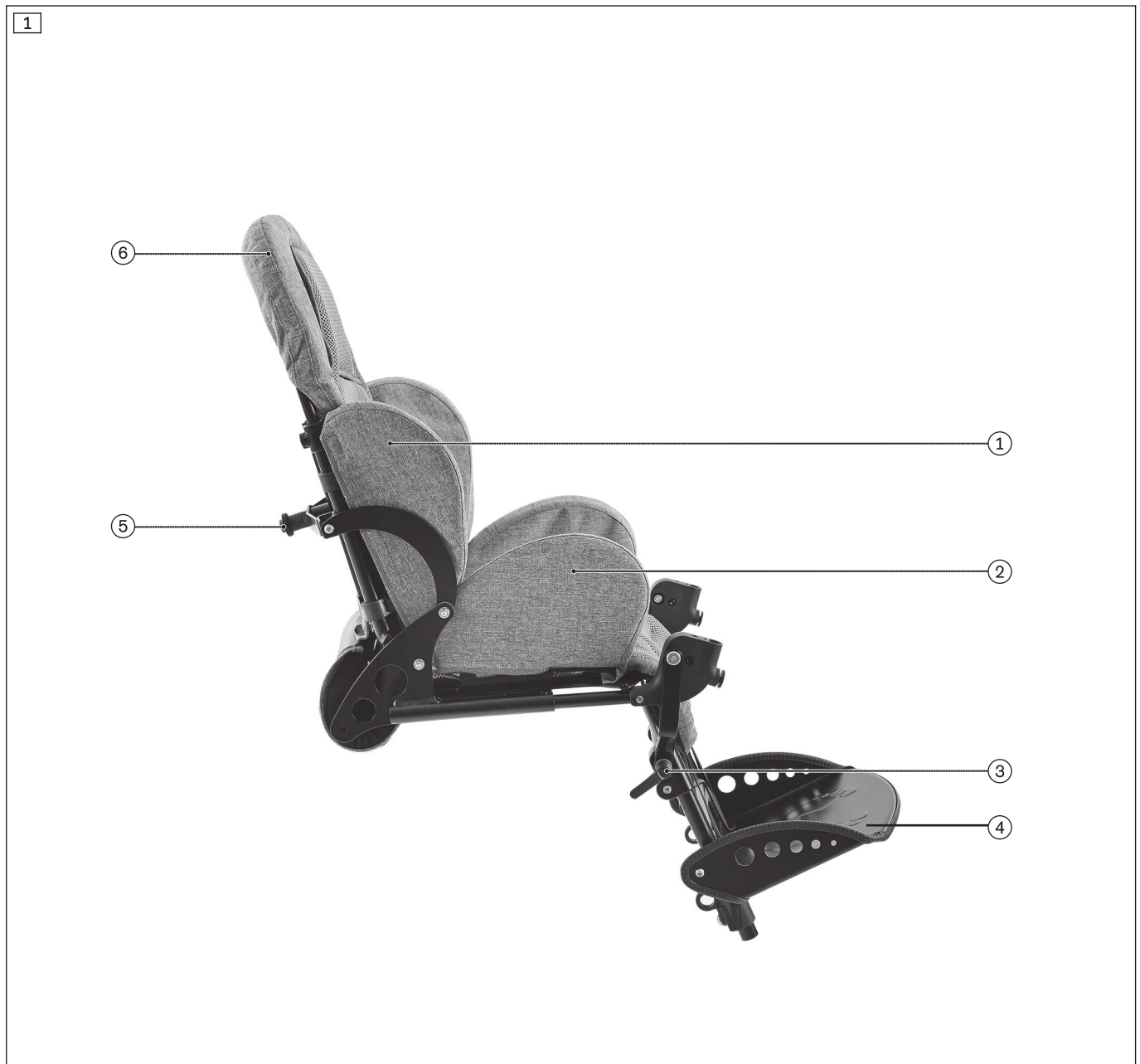

Kimba ziteenheid

1	Begrenzingspelottes (rugleuning)	4	Beensteun, standaard
2	Heupelottes (zitting)	5	Ontgrendelingsknop rughoekverstelling
3	Klemhendel (kniehoekverstelling beensteun)	6	Rugleuning

3 Gebruiksdoel

Een veilig gebruik van het product is alleen gewaarborgd als het wordt gebruikt voor het doel waarvoor het bestemd is en daarbij deze gebruiksaanwijzing in acht wordt genomen. De uiteindelijke verantwoordelijkheid voor een schadevrij gebruik van het product berust bij de gebruiker.

3.1 Gebruiksdoel

Het product is bedoeld voor kinderen vanaf 6 maanden die tijdelijk of blijvend slechts beperkt kunnen lopen, niet kunnen lopen of instabiel staan, om door een begeleider binnenshuis en buitenshuis bij normale dagelijkse bezigheden te worden verplaatst.

Het product is geschikt voor gebruikers die op grond van hun anatomie (bijv. lichaamsmaten en -gewicht) in staat zijn het product te gebruiken voor het doel waarvoor het bestemd is en van wie de huid intact is. Het wordt door een begeleider bediend.

Het product mag uitsluitend worden gebruikt met de opties die staan vermeld op het productbestelformulier. Voor combinaties met medische hulpmiddelen en/of accessoires van andere fabrikanten die geen deel uitmaken van het modulaire systeem, aanvaardt Ottobock geen aansprakelijkheid.

Een uitzondering geldt voor combinaties op basis van een combinatieovereenkomst waarvan de effectiviteit en veiligheid zijn goedgekeurd.

3.2 Indicaties

- Lichte tot ernstige of volledige bewegingsbeperkingen

3.3 Contra-indicaties

3.3.1 Absolute contra-indicaties



- Geen bekend

3.3.2 Relatieve contra-indicaties

- Ontbrekende fysieke of psychische voorwaarden

4 Veiligheid

4.1 Betekenis van de gebruikte waarschuwingssymbolen

 WAARSCHUWING	Waarschuwing voor mogelijke ernstige ongevallen- en letselrisico's.
 VOORZICHTIG	Waarschuwing voor mogelijke ongevallen- en letselrisico's.
 LET OP	Waarschuwing voor mogelijke technische schade.

4.2 Veiligheidsvoorschriften voor het gebruik

 INFORMATIE	De ziteenheid is bedoeld voor gebruik met een (straat)onderstel. Neem ook de veiligheidsvoorschriften in de gebruiksaanwijzingen van de producten van de Kimba-reeks in acht.
---	---

Gevaren bij het gebruiksklaar maken

 WAARSCHUWING	<p>Eigenhandige verandering van de instellingen</p> <p>Ernstig letsel van de gebruiker door niet-toegestane veranderingen aan het product</p> <ul style="list-style-type: none"> ▶ Verander niets aan de instellingen van de vakspecialist. Alleen de instellingen die worden beschreven in het hoofdstuk "Gebruik" van deze gebruiksaanwijzing, mag u zelf aanpassen. ▶ Neem bij problemen met de instellingen contact op met de vakspecialist die uw product heeft aangepast.
---	--

 WAARSCHUWING	<p>Verkeerde behandeling van verpakkingsmateriaal</p> <p>Verstikkingsgevaar door niet-nakoming van de verplichting om toezicht te houden</p> <ul style="list-style-type: none"> ▶ Zorg ervoor dat het verpakkingsmateriaal niet in handen van kinderen komt.
---	--

Gevaren bij het verwijderen/plaatsen van de zitting

 WAARSCHUWING	<p>Onjuist verwijderen/plaatsen van de zitting, onjuist op- of in elkaar klappen van het straatonderstel</p> <p>Vallen van de gebruiker door gebruikersfouten</p> <ul style="list-style-type: none"> ▶ Let erop dat er bij het verwijderen/plaatsen van de zitting of het inklappen van het straatonderstel er geen kind in mag zitten.
---	---

Gevaar bij huidbeschadigingen

⚠ VOORZICHTIG

Beschadigingen van de huid

Beschadigingen van de huid of drukplekken door overbelasting

- ▶ Controleer voor en tijdens het gebruik van het product of uw huid intact is.
- ▶ Zorg voor een zorgvuldige huidverzorging en drukontlasting door onderbreken van het gebruik van het product.
- ▶ Gebruik het product niet meer indien er bij het gebruik ervan beschadigingen aan de huid of andere problemen optreden. Neem contact op met het deskundig personeel.

Gevaren door vuur, hitte en kou

⚠ WAARSCHUWING

Ontvlammen van zitkussen en rugkussen

Brandwonden door gebruikersfouten

- ▶ De zitting- en rugbespanning, het zitkussen, de andere kussens en de bekleding voldoen aan de normatieve eisen met betrekking tot moeilijke ontvlambaarheid. Wanneer er onoordeelkundig of nalatig met vuur wordt omgegaan, kunnen ze desondanks vlam vatten.
- ▶ Houd ontstekingsbronnen – in het bijzonder brandende sigaretten – uit de buurt.

⚠ VOORZICHTIG

Extreme temperaturen

Onderkoeling of brandwonden door contact met onderdelen, weigeren van onderdelen

- ▶ Stel het product niet bloot aan extreme temperaturen (bijv. zonnestraling, sauna, extreme kou).
- ▶ Plaats het product niet direct naast kachels e.d.

Gevaren door een verkeerd gebruik van het product

⚠ WAARSCHUWING

Ongeoorloofd gebruik

Uit het product vallen of vallen doordat het beoogde gebruik niet in acht wordt genomen

- ▶ Het product mag pas bij kinderen vanaf een leeftijd van 6 maanden gebruikt worden.

⚠ WAARSCHUWING

Ongeoorloofd gebruik

Omkantelen, over de kop slaan van de gebruiker door veronachtzaming van de voorschriften

- ▶ Het gebruik van de ziteenheid waarvoor het niet is bestemd (zie pagina 5) is verboden.
- ▶ Overschrijd niet het maximale gebruikersgewicht van de ziteenheid (zie pagina 49, hoofdstuk "Technische gegevens").

⚠ WAARSCHUWING

Overschrijding van de levensduur

Ernstig letsel door niet-inachtneming van voorschriften van de fabrikant

- ▶ Wanneer het product langer wordt gebruikt dan de aangegeven verwachte levensduur, treden er hogere rest-risico's op.
- ▶ Neem de aangegeven levensduur in acht.

⚠ WAARSCHUWING

Verkeerd duwen of trekken van de ziteenheid

Vallen, omkantelen door een gebruikersfout

- ▶ Gebruik voor het duwen van de ziteenheid en het overwinnen van hindernissen uitsluitend de hiervoor bedoelde duwhandvatten of de duwbeugel van het (straat)onderstel.
- ▶ Bij onderstellen die in hoogte verstelbaar zijn: trek de ziteenheid of rugleuning niet omhoog wanneer u bijv. hoogteverstellfuncties van straatonderstellen wilt gebruiken.

⚠ WAARSCHUWING**Geen controle voor gebruik**

Vallen, omkantelen, eruit vallen van de gebruiker uit het product door ontbrekende controle

- ▶ Controleer voor gebruik of de zit- en rughoekverstelling goed vergrendeld zijn.
- ▶ Controleer voor gebruik of alle gordelsloten van zitgordels en positioneringshulpmiddelen goed werken.

⚠ VOORZICHTIG**Gebruik van het product bij diagnostische onderzoeken en therapeutische behandelingen**

Minder goede onderzoeksresultaten of een minder grote effectiviteit van behandelingen door wisselwerkingen tussen het product en gebruikte apparaten

- ▶ Zorg ervoor dat onderzoeken en behandelingen uitsluitend worden uitgevoerd onder de voorgeschreven voorwaarden.

⚠ VOORZICHTIG**Ongecontroleerd rijgedrag, onverwachte geluiden of geuren**

Vallen, omkantelen, botsing met personen of voorwerpen in de omgeving door defecten

- ▶ Stel het product onmiddellijk buiten gebruik, wanneer u storingen of defecten ontdekt of er andere risico's zijn die persoonlijk letsel tot gevolg kunnen hebben. Dit kunnen bijvoorbeeld onverwachte bewegingen zijn of onverwachte, niet eerder waargenomen geluiden of geuren die sterk afwijken van de toestand waarin het product is afgeleverd.
- ▶ Neem contact op met de vakspecialist.

⚠ VOORZICHTIG**Achterstallig onderhoud**

Vallen, omkantelen van de gebruiker door geen onderhoud

- ▶ Controleer telkens voor gebruik of het product goed werkt.
- ▶ Neem de voorgeschreven onderhoudsintervallen in acht (zie pagina 48, hoofdstuk "Onderhoud").

LET OP**Gebruik bij verkeerde omgevingscondities**

Beschadiging van het product door corrosie of slijtage

- ▶ Gebruik het product niet in zout water.
- ▶ Voorkom beschadiging van het product door zand of ander vuil.

LET OP**Uitgeklapte begrenzingspelotten bij het verwijderen, plaatsen of verstellen van de ziteenheid**

Beschadiging van de bekleding door overmatige slijtage

- ▶ Klap de begrenzingspelottes bij het verwijderen, plaatsen of verstellen naar binnen, zodat deze het onderstel niet raken.

4.3 Bijwerkingen

Bij gebruik van het product kunnen de volgende bijwerkingen optreden:

- nek-, spier- en gewrichtspijn
- doorbloedingsstoornissen, decubitus

Bij klachten moet er contact worden opgenomen met een arts of therapeut.

4.4 Overige aanwijzingen**INFORMATIE**

Ook als alle toepasselijke richtlijnen en normen worden nageleefd, is het mogelijk dat alarmsystemen (bijv. in warenhuizen) op uw product reageren. Breng het product in dit geval buiten de zone waar het alarm in werking wordt gesteld.

INFORMATIE

Het serienummer, dat u nodig hebt wanneer u iets wilt vragen of vervangende onderdelen of toebehoren wilt bestellen, vindt u op het typeplaatje. Een toelichting bij het typeplaatje kunt u vinden in het hoofdstuk "Typeplaatje" (zie pagina 10).

4.5 Typeplaatje en waarschuwingen

4.5.1 Typeplaatje

De typeplaatjes zijn aangebracht op de rugleuning.

Label/etiket	Betekenis
	A Productnaam van de fabrikant
	B CE-markering
	C Max. lichaamsgewicht (zie het hoofdstuk "Technische gegevens")
	D Naam en adres van de fabrikant
	E Serienummer ¹⁾
	F Fabricagedatum ²⁾
	G Symbool voor medisch hulpmiddel (Medical Device)
	H WAARSCHUWING! Lees vóór gebruik de gebruiksaanwijzing. Neem de belangrijke veiligheidsinformatie (bijv. waarschuwingen, voorzorgsmaatregelen) in acht.
	I Artikelnummer van de fabrikant voor de productvariant
	J Serienummer (PI) ^{3),1)}
	K Globaal artikelnummer (Global Trade Item Number) (DI) ⁴⁾

1) YYYY = jaar van productie; WW = week van productie; PP = plaats van productie; XXXX = productievolumnummer

2) YYYY = jaar van productie; MM = maand van productie; DD = dag van productie

3) UDI-PI volgens GS1-norm; UDI = Unique Device Identifier, PI = Product Identifier

4) UDI-DI volgens GS1-norm; UDI = Unique Device Identifier, DI = Device Identifier

4.5.2 Waarschuwingen

Label/etiket	Betekenis
<p>Achtung: Bitte beachten Sie die maximale Zuladung des Untergestells!</p> <p>Attention: Please note the permissible vehicle payload!</p>	<p>Let op: Zorg ervoor dat de maximale belasting van het onderstel niet wordt overschreden! (Zie het hoofdstuk "Technische gegevens")</p>

Label/etiket	Betekenis
<p>WARNING</p> <p>ACHTUNG: Lassen sie Ihr Kind nicht unbeaufsichtigt!</p> <p>ATTENTION: Never leave your child unattended!</p> <p>ACHTUNG: Dieser Sitz ist für Kinder unter 6 Monaten nicht geeignet!</p> <p>ATTENTION: This seating unit is unsuitable for children aged below 6 month!</p> <p>ottobock.</p>	<p>WAARSCHUWING/WARNING</p> <p>LET OP! Laat uw kind nooit zonder toezicht achter!</p> <p>ATTENTION! Never leave your child unattended!</p> <p>LET OP! Deze ziteenheid is niet geschikt voor kinderen jonger dan 6 maanden!</p> <p>ATTENTION! This seating unit is unsuitable for children aged below 6 months!</p>

5 Aflevering

5.1 Inhoud van de levering

- Gebruiksklare ziteenheid
- opties volgens bestelling;
- gebruiksaanwijzing (gebruiker);
- Gebruiksaanwijzingen voor accessoires (afhankelijk van de uitrusting)

5.2 Opties

De basisuitvoering van de rolstoel kan met een groot aantal opties worden aangepast aan de persoonlijke behoeften van de gebruiker. Voor nadere informatie over het gebruik van deze opties: zie pagina 13 e.v.

5.3 Bewaren

5.3.1 Opslag bij dagelijks gebruik

Sla het product op in een gesloten, droge ruimte met voldoende luchtcirculatie waar het beschermd is tegen externe invloeden.

5.3.2 Opslag bij langere afwezigheid

Het product moet op een droge plaats worden bewaard. Concrete aanwijzingen voor langere opslag: zie pagina 49.

Het is niet nodig het product te demonteren.

Zorg ervoor dat het product niet te dicht bij warmtebronnen staat.

Direct zonlicht of UV-licht leidt tot verharding van het materiaal en een snellere veroudering van het product. Stel het product tijdens de opslag niet bloot aan direct zonlicht of UV-licht.

6 Gebruiksklaar maken

6.1 Montage

6.1.1 Ziteenheid plaatsen

⚠ VOORZICHTIG

Openliggende knelranden

Afknellen en bekneld raken door verkeerd gebruik

- ▶ Pak bij het in elkaar zetten alleen de voorgeschreven onderdelen vast.

⚠ VOORZICHTIG

Ziteenheid niet vastgezet tijdens het plaatsen

Vallen, omkantelen, eruit vallen van de gebruiker door niet vastgezette ziteenheid of losgeraakte delen

- ▶ Zet de parkeerrem op het (straat)onderstel altijd vast voordat u de ziteenheid plaatst of verwijdert en ook voordat de gebruiker in- en uitstapt. Controleer of de rem goed werkt.
- ▶ Telkens wanneer u de ziteenheid plaatst, moet u erop letten dat deze hoorbaar op het (straat)onderstel vastklikt.
- ▶ Zet de ziteenheid met de zittingvergrendeling vast.

a) Richting van de ziteenheid bepalen

INFORMATIE

Hieronder wordt beschreven hoe de Kimba ziteenheid op een Kimba straatonderstel wordt geplaatst. De Kimba ziteenheid wordt op dezelfde manier op straatonderstellen Kimba Cross en Kimba Inline en onderstel Kimba Home geplaatst.

De ziteenheid kan in twee richtingen op het straatonderstel worden geplaatst:

- in rijrichting (zie afb. 2, voorbeeld voor straatonderstel Kimba)
- tegen de rijrichting in (zie afb. 3, voorbeeld voor straatonderstel Kimba)



b) Ziteenheid plaatsen

- 1) Druk de begrenzungspelottes aan de zijkanten van de rugleuning iets naar binnen (zie afb. 10), zodat de stof niet wordt beschadigd.
- 2) Zet de ziteenheid in een hoek van **ca. 45°** eerst op de achterste buis van de zitschaalhouder (zie afb. 4).
- 3) Druk de voorkant van de ziteenheid op het straatonderstel tot de bevestigingsklauw hoorbaar vastklikt op de voorste buis van de zitschaalhouder (zie afb. 5).
- 4) Schuif de zittingvergrendeling naar links om de vergrendeling te sluiten (zie afb. 6, pos. 1). Het groene symbool geeft aan dat de ziteenheid vergrendeld is (zie afb. 6, pos. 2).
- 5) Controleer of de ziteenheid stevig vastzit aan het straatonderstel. Trek de rugleuning daarvoor naar achteren.
→ De ziteenheid moet stevig op het straatonderstel vastzitten.

c) Ziteenheid verwijderen

Informatie over het verwijderen van de ziteenheid zie pagina 13.

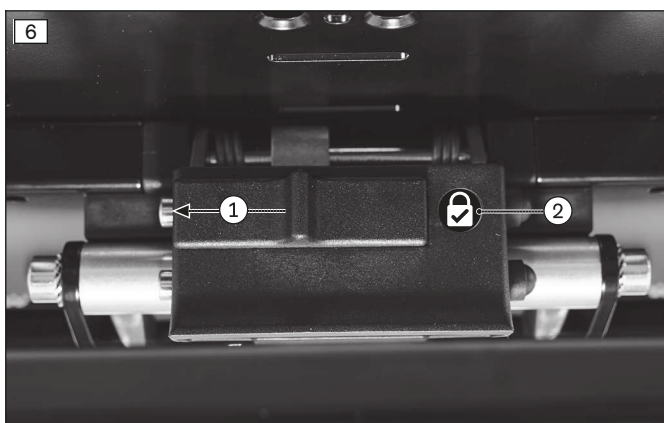

7 Gebruik

7.1 Basisfuncties

7.1.1 Ziteenheid verwijderen/plaatsen

⚠ VOORZICHTIG

Ziteenheid niet vastgezet tijdens het plaatsen

Vallen, omkantelen, eruit vallen van de gebruiker door niet vastgezette ziteenheid of losgeraakte delen

- ▶ Zet de parkeerrem op het (straat)onderstel altijd vast voordat u de ziteenheid plaatst of verwijdert en ook voordat de gebruiker in- en uitstapt. Controleer of de rem goed werkt.
- ▶ Telkens wanneer u de ziteenheid plaatst, moet u erop letten dat deze hoorbaar op het (straat)onderstel vastklikt.
- ▶ Zet de ziteenheid met de zittingvergrendeling vast.

INFORMATIE

Bij combinaties met andere of oudere Ottobock-producten kunt u contact opnemen met het deskundig personeel of de klantenservice van de fabrikant.

INFORMATIE

Hieronder wordt beschreven hoe de Kimba ziteenheid van een Kimba straatonderstel wordt verwijderd. De Kimba ziteenheid wordt op dezelfde manier van de straatonderstellen Kimba Cross en Kimba Inline, en van het onderstel Kimba Home afgehaald.

Voor transport van de kinderwagen in een personenauto of voor het omzetten van de ziteenheid naar een ander onderstel moet de ziteenheid van het straatonderstel worden afgehaald.

a) Ziteenheid verwijderen

- 1) Zet de ziteenheid rechtop (zie pagina 15).

- 2) Schuif de zittingvergrendeling naar rechts om de vergrendeling te openen (zie afb. 7, pos. 1). Het rode symbool geeft aan dat de zittingvergrendeling geopend is (zie afb. 7, pos. 2).
- 3) Ga naast de ziteenheid staan en pak deze met één hand bovenaan de rugleuning vast.
VOORZICHTIG! Pak hierbij niet een eventueel aanwezige hoofdsteun vast.
- 4) Trek de activeringshendel onder de ziteenheid omhoog (zie afb. 8, pos. 1).
- 5) Kantel de ziteenheid in een hoek van **ca. 45°** naar achteren (zie afb. 9, pos. 1) en til de ziteenheid er dan omhoog eruit.

b) Ziteenheid plaatsen

Informatie over het plaatsen van de ziteenheid zie pagina 12.

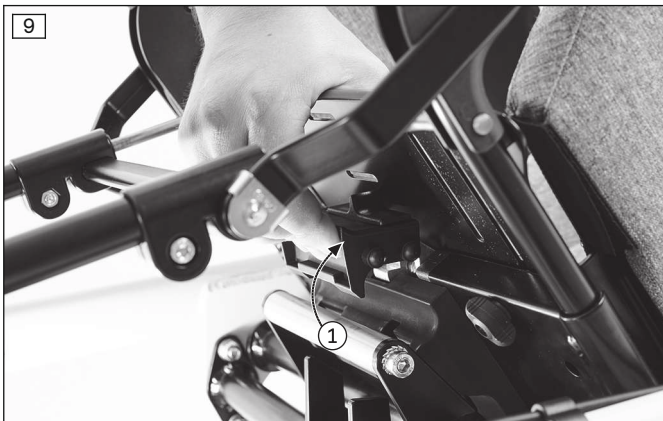
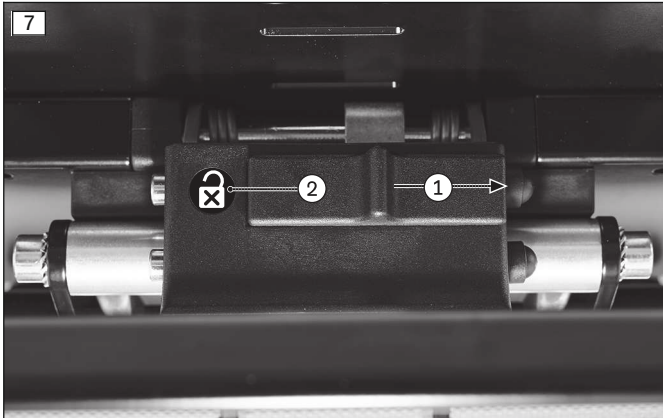

7.1.2 Ziteenheid draaien

- 1) Verwijder de ziteenheid. Zie vorig hoofdstuk voor informatie over het verwijderen van de ziteenheid.
- 2) Draai de ziteenheid in de gewenste richting. Informatie over de mogelijke richtingen van de ziteenheid zie pagina 12.
- 3) Plaats de ziteenheid. Informatie over het plaatsen van de ziteenheid zie pagina 12.

7.1.3 Zithoek instellen

⚠ VOORZICHTIG

Veranderd zwaartepunt na het bedienen van de zithoekverstelling

Vallen, uit het product vallen van de gebruiker door instelfouten

- ▶ Controleer na elke aanpassing van de zithoekverstelling, met name in combinatie met een ingestelde hoek van de rugleuning, de kantelstabiliteit. Zorg ervoor dat het straatonderstel, als gevolg van de verplaatsing van het zwaartepunt, niet kan kantelen.
- ▶ Vermijd extreme instellingen.
- ▶ Hang geen lasten aan het duwhandvat, om te voorkomen dat ook hierdoor het zwaartepunt verandert.

⚠ VOORZICHTIG**Verkeerd gebruik van de zithoekverstelling**

Omkantelen, vallen uit de zitschaal/het zitsysteem door gebruikersfouten

- ▶ Oefen de bediening van de zithoekverstelling eerst zonder de gebruiker.
- ▶ Bedien de zithoekverstelling alleen op een vlakke en stevige ondergrond en bij geactiveerde handrem.
- ▶ Bij het oprijden van hellingen en het nemen van hindernissen moet de zitting altijd horizontaal staan. Bij het afrijden van hellingen is het zinvol de zitting iets naar achteren te kantelen.
- ▶ Rijd alleen hellingen op met een stijgingspercentage waarbij de ondervonden weerstand nog goed te overwinnen is.
- ▶ Zorg er bij het bedienen van de zithoekverstelling altijd voor dat de gebruiker niet naar voren of naar achteren uit de ziteenheid kan vallen. Houd hiervoor de rugleuning van de gebruikte zitting met één hand vast.
- ▶ Grijp bij het gebruik van de zithoekverstelling niet in het verstelmechanisme.

De instelling van de zithoek (zithoekverstelling) vindt plaats bij het Kimba (straat)onderstel. Zie de betreffende gebruiksaanwijzing voor meer informatie.

- Kimba straatonderstel, Kimba Cross, Kimba Inline: zie gebruiksaanwijzing 647H1655=*
- Onderstel Kimba Home: zie gebruiksaanwijzing 647H560=*
- Kimba kameronderstel: zie gebruiksaanwijzing 647H429=*

7.1.4 Rughoek instellen**⚠ VOORZICHTIG****Gewijzigd zwaartepunt na verstelling van de rughoek**

Vallen, uit het product vallen van de gebruiker door instelfouten

- ▶ Controleer het product na verandering van de rughoek altijd op zijn kantelstabiliteit. Houd het product daarbij met beide handen vast aan het duwhandvat/de duwbeugel.

⚠ VOORZICHTIG**Openliggende knelranden**

Afknellen en bekneld raken door verkeerd gebruik

- ▶ Pak bij het omhoog- en omlaagklappen alleen de voorgeschreven onderdelen vast.

INFORMATIE

Let erop dat bij het instellen van de rughoek ook de beensteun zodanig moet worden ingesteld dat de voeten van de gebruiker er comfortabel op kunnen rusten.

De rughoek kan tussen **80° en 180°** in 11 vergrendelingsposities worden ingesteld.

- 1) Druk de begrenzingspelottes aan de zijkanten van de rugleuning iets naar binnen, zodat de stof niet wordt beschadigd (zie afb. 10, pos. 1).
- 2) Druk de kinderbeveiliging van de vergrendelingspen (rode knop) in (zie afb. 11, pos. 1). Trek met ingedrukte knop de pen naar buiten (zie afb. 11, pos. 2).

INFORMATIE: Houd daarbij met de andere hand de rugleuning vast om ongecontroleerde bewegingen te voorkomen.

- 3) Stel de rugleuning in de gewenste hoek in.
INFORMATIE: Wordt de rughoek op 180° ingesteld (maximale instelling), dan staat de ziteenheid in de ligstand (zie afb. 12).
- 4) Laat de borgpen hoorbaar in een van de 11 vergrendelingsposities vastklikken. De borgpen vergrendelt zelfstandig, de rode knop steekt iets uit (zie afb. 13, pos. 1).

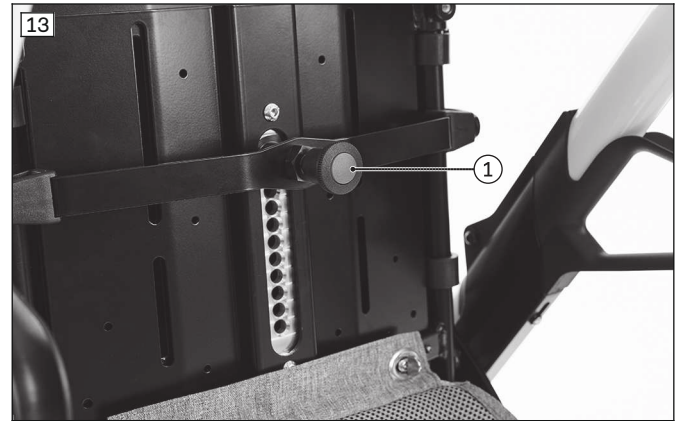
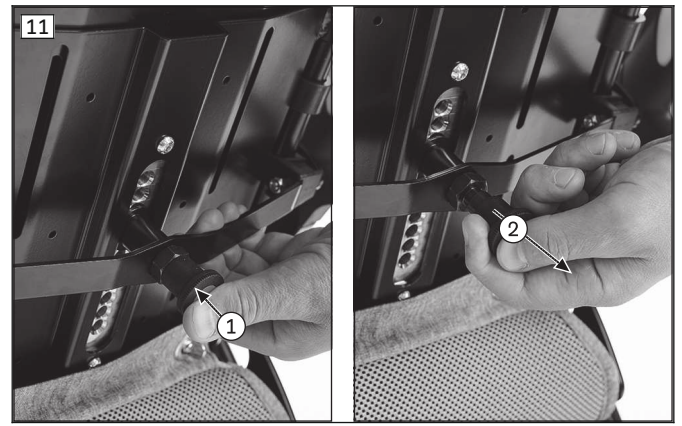
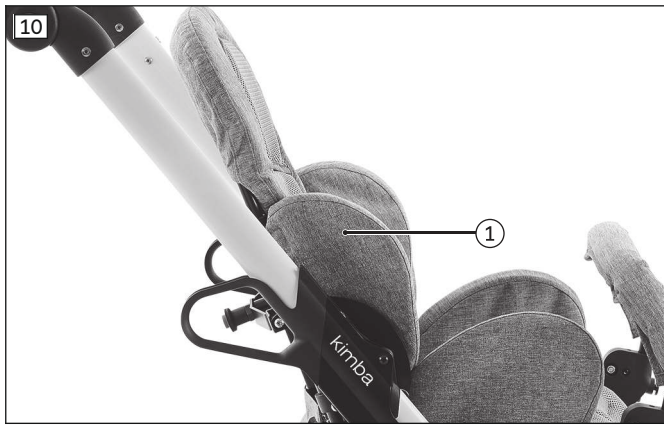

7.1.4.1 Gebruik van de rughoekbegrenzers

INFORMATIE

Deze functie wordt alleen aangeboden in bepaalde regio's.

De rughoekbegrenzers begrenzen het instelbereik van de rughoek tot een waarde tussen **80° en 130°**.

Moet de rughoek bij een maximaal ingestelde zithoek (**40°**) naar achteren worden versteld, dan kunnen de rughoekbegrenzers worden toegepast. Daardoor kan de rugleuning slechts maximaal **170°** naar achteren gekanteld worden.

- 1) Druk de rughoekbegrenzers op de aangegeven plaats vast op de rugbuizen links en rechts (zie afb. 14).
- 2) Zet de rugleuning in de gewenste stand (zie vorig hoofdstuk).



7.1.5 Beensteunen instellen

⚠ VOORZICHTIG

Verkeerd instappen via de neergeklapte beensteun

Vallen, omkantelen van de gebruiker door gebruikersfouten

- ▶ Klap de beensteun voor het instappen omhoog.

⚠ VOORZICHTIG

Optillen aan afneembare onderdelen

Omkantelen, vallen van de gebruiker door optillen aan afneembare onderdelen

- ▶ Het product mag uitsluitend aan vastgelaste of vast gemonteerde onderdelen worden opgetild. Concrete gevaren bestaan met name wanneer het product wordt opgetild aan de beensteun, het duwhandvat/de duwbeugel, de steunbeugel en de armleningen.

⚠ VOORZICHTIG

Defect kantbeschermprofiel

Snijletsel door openliggende metalen delen

- ▶ Let erop dat het kantbeschermprofiel op geen enkele plaats defect is en niet van de beensteun loskomt.
- ▶ Laat een defect kantbeschermprofiel door de specialzaak vervangen.

⚠ VOORZICHTIG

Verkeerd gebruik van de beensteunen

Schaafwonden door scherpe randen, huidirritaties

- ▶ Gebruik de beensteunen niet met blote voeten om letsel aan de voetzolen te voorkomen.

7.1.5.1 Kniehoek instellen

De kniehoek van de beensteun kan tussen **0° en 90°** worden ingesteld:

- 1) Maak de vergrendelingshendel van de beensteun los (zie afb. 15, pos. 1).
- 2) Pak de buis vast en stel de kniehoek in (zie afb. 15, pos. 2).
- 3) Zet de vergrendelingshendel vast.
- 4) Controleer vóór gebruik of de beensteun goed vastzit. Duw de beensteun daarvoor omlaag.
→ De kniehoek mag niet veranderen.



7.1.5.2 Beensteun omhoog- en omlaagklappen

De beensteun kan voor het transport omhoog worden geklapt:

Beensteun, standaard

- 1) Pak de beensteun vast aan de rand en klap hem omhoog (zie afb. 16, pos. 1).
- 2) Klap de beensteun na het transport weer omlaag.

Beensteun, in hoek verstelbaar (optie)

- 1) Trek aan de ontgrendelingsriem (zie afb. 17).
- 2) Pak de beensteun aan de rand vast en klap hem omhoog.

3) Klap de beensteun na het transport weer omlaag. De beensteun wordt automatisch vergrendeld.

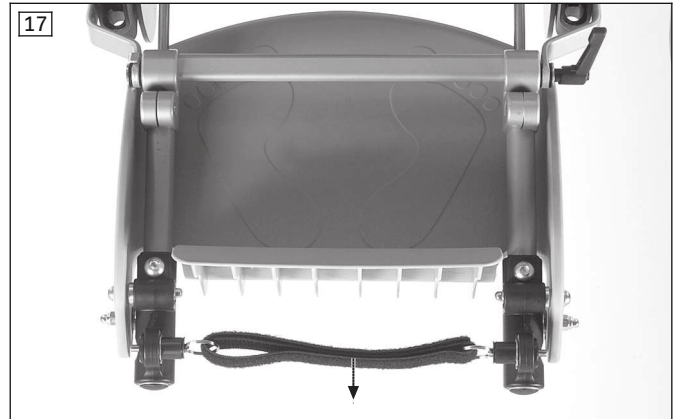

Beensteun, in hoek verstelbaar voor gebruikers met korte onderbenen (optie)

- 1) Trek aan de ontgrendelingsriem (vergelijkbaar: zie afb. 17).
- 2) De beensteun kan afhankelijk van de montagepositie omlaag (gebruikers met korte onderbenen) of omhoog (standaard) worden geklapt.
 - **Montagepositie voor gebruikers met korte onderbenen:** pak de beensteun aan de rand vast en klap hem omlaag (zie afb. 18).
 - **Montagepositie standaard:** pak de beensteun aan de rand vast en klap hem omhoog (zie "Beensteun, standaard").
- 3) Zet de beensteun weer in zijn oorspronkelijke stand door hem omhoog of omlaag te klappen. De beensteun wordt automatisch vergrendeld.



7.2 Overige opties

7.2.1 Hoofdsteunen

⚠ VOORZICHTIG

Verkeerd ingestelde hoofdsteun

Gezondheidsschade door een verkeerde houding van het hoofd van de gebruiker

- ▶ Montagesets en hoofdsteunen mogen uitsluitend worden gemonteerd en ingesteld door de vakspecialist.
- ▶ Laat regelmatig controleren of de hoofdsteun nog goed is ingesteld en of de schroefverbindingen nog goed vastzitten. Meer informatie hierover kunt u vinden in het hoofdstuk "Onderhoud" (zie pagina 48).
- ▶ Als de afstelling van de hoofdsteun in het dagelijks gebruik verandert, laat dit dan onmiddellijk door een vakspecialist corrigeren.

De ziteenheid kan uitgerust zijn met hoofdsteunen, die bij bepaalde indicaties het hoofd extra steun geven.

7.2.1.1 Hoofdsteunpelotten, lateraal verstelbaar

Met behulp van de slobgaten in de houders van de hoofdsteunpelotten (zie afb. 19) kan de breedte van het hoofdgedeelte worden ingesteld. Deze optie is door de vakspecialist vooringesteld.

7.2.1.2 Geïntegreerde hoofdsteun met licht laterale ondersteuning

De breedte van het hoofdgedeelte kan door het deskundig personeel worden verkleind, door schuimkussens (zie afb. 21, pos. 1) in de zijkussens van de hoofdsteun (zie afb. 20) te lijmen.

Aan elke kant kunnen maximaal 3 kussens met een dikte van elk **10 mm** worden vastgelijmd. In totaal kan het deskundig personeel de breedte met max. **60 mm (30 mm aan elke kant)** verkleinen. Deze optie is door het deskundig personeel vooringesteld.



7.2.1.3 Hoofdsteun, individueel instelbaar

⚠ WAARSCHUWING

Verkeerd gebruik van de montageset zonder hoofdsteun

Zeer ernstig letsel van de gebruiker in het halswervelgebied

- ▶ Gebruik de montageset altijd alleen in combinatie met een hoofdsteun.

Voor de ziteenhed zijn individueel instelbare hoofdsteunen verkrijgbaar. De hoofdsteunen worden geleverd met een hoofdsteunmontageset en korte rugleuning.

De stand van de hoofdsteun kan individueel worden aangepast. Deze optie is door deskundig personeel vooringesteld.

Nadere informatie over de hoofdsteun is te vinden in de meegeleverde gebruiksaanwijzing van de fabrikant.

7.2.2 Positioneringsgordels

⚠ WAARSCHUWING

Verboden gebruik van het gordelsysteem of het positioneringshulpmiddel als persoonsveiligheidssysteem in een rolstoelbus

Ernstig letsel door fouten in het gebruik van het product

- ▶ Gebruik de bij het product aangeboden gordels en positioneringshulpmiddelen in geen geval als onderdeel van een persoonsveiligheidssysteem bij vervoer in een rolstoelbus.
- ▶ Houd er rekening mee dat de bij het product aangeboden gordels en positioneringshulpmiddelen uitsluitend zijn bedoeld voor extra stabilisatie van de persoon die in het product zit.

⚠ WAARSCHUWING**Verkeerd aanbrengen van het gordelsysteem of het positioneringshulpmiddel**

Strangulatie, verstikken door verkeerd aangebrachte positioneringsgordels/positioneringshulpmiddelen

- ▶ Volg de aanwijzingen voor het correct aanbrengen op, zodat de gebruiker niet kan wegglijden in een houding die gevaarlijk voor hem is.
- ▶ Houd er rekening mee dat de rug van de gebruiker bij het aanbrengen en tijdens het gebruik van het product tegen het rugkussen aan moet zitten.
- ▶ Gebruik geen positioneringsgordels of positioneringshulpmiddelen, wanneer de gebruiker deze hulpmiddelen niet nodig heeft.

⚠ VOORZICHTIG**Verkeerde instellingen**

Verwondingen, verkeerde houding, onwel worden van de gebruiker door wijziging van de instellingen

- ▶ Het gordelsysteem is een belangrijk bestanddeel van een individuele ziteenheid/zitoplossing. Verander niets aan de manier waarop het systeem door het deskundig personeel is gemonteerd, en aan de basisinstellingen.
- ▶ Neem bij problemen met de instelling (bijv. ontevredenheid over de zithouding) direct contact op met het deskundig personeel dat het product heeft aangepast.
- ▶ Raadpleeg **onmiddellijk** het deskundig personeel, als u vanwege de aangebrachte gordels tekenen van onbehagen of angst ervaart of waarneemt.
- ▶ Laat de basisinstelling van het gordelsysteem regelmatig controleren en zo nodig aanpassen, wanneer de gebruiker in de groei is of zich veranderingen voordoet in het verloop van zijn ziekte.

⚠ VOORZICHTIG**Verkeerd gebruik**

Vallen, uit het product vallen van de gebruiker door een verkeerd gebruik

- ▶ Het positioneringssysteem voor het bovenlichaam moet bij het instappen in het product worden aangebracht en bij gebruik van het product altijd worden gebruikt in combinatie met een vorm van bekkenstabilisatie (bijv. heupgordel, zitbroek).
- ▶ Open het positioneringssysteem voor het bovenlichaam en de bekkenstabilisatie pas, wanneer de gebruiker klaar is om uit het product te komen.
- ▶ Laat de gebruiker niet zonder toezicht achter, wanneer de cognitieve vaardigheden van de gebruiker tot gevolg zouden kunnen hebben dat hij het positioneringssysteem ongewild opent.

Het product kan met verschillende typen positioneringsgordels uitgerust zijn.

Deze optie is door de vakspecialist gemonteerd en vooringesteld. Als een positioneringsgordel te strak zit of niet gesloten kan worden, kan deze achteraf worden versteld.

7.2.2.1 Heupgordels**⚠ WAARSCHUWING****Te strak aanbrengen**

Wurgen of stikken door naar voren glijden in het product

- ▶ De heupgordel moet stevig maar niet te strak vastzitten, zodat de gebruiker niet gewond raakt. Er moeten gemakkelijk twee vingers tussen de gordel en het bovenbeen kunnen worden gestoken.
- ▶ Volg de onderstaande instructies voor het positioneren op.
- ▶ Volg de aanwijzingen voor het correct aanbrengen en instellen in deze gebruiksaanwijzing op, zodat de gebruiker niet in gevaar wordt gebracht.

⚠ VOORZICHTIG**Verkeerd gebruik**

Vallen, uit het product vallen van de gebruiker door een verkeerd gebruik

- ▶ De heupgordel moet bij het instappen in het product worden aangebracht en bij gebruik van het product altijd om worden gehouden.
- ▶ Open de heupgordel pas, wanneer de gebruiker klaar is om uit het product te komen.
- ▶ Laat de gebruiker niet zonder toezicht achter, wanneer de cognitieve vaardigheden van de gebruiker tot gevolg zouden kunnen hebben dat hij het positioneringssysteem ongewild opent.

De ziteenheid kan uitgerust zijn met een heupgordel. Deze dient voor extra stabilisatie van het bekken en voorkomt dat de gebruiker uit de buggy glijdt.

Gebruiksaanwijzingen

- Zet de gebruiker rechtop, zodat het lichaam een hoek van 90° maakt (voor zover fysiologisch mogelijk).
- Zorg ervoor dat de gebruiker met de rug tegen het rugkussen aan zit (voor zover fysiologisch mogelijk).
- **Tweepunts-heupgordels:** De zitgordel kan, afhankelijk van de manier waarop het systeem is gemonteerd, een hoek van 45° – 90° maken met de zitting (zie afb. 22).
- **Vierpunts-heupgordels:** afhankelijk van de manier waarop het systeem is gemonteerd kan de zitgordel een hoek van 45° – 90° maken met de zitting (zie afb. 23, pos. 1).
De bevestigingsgordels moeten ervoor zorgen dat de zitgordel niet van zijn plaats glijdt. De bevestigingsgordels kunnen voor of achter de zitgordel aangebracht zijn (zie afb. 23 pos. 2).

Mogelijke fouten

- De zitgordel bevindt zich boven het bekken van de gebruiker ter hoogte van de weke delen van de buik.
- De gebruiker zit niet rechtop in de stoel.
INFORMATIE: dit geldt niet, wanneer de gebruiker niet rechtop kan zitten.
- Te los aanbrengen van de zitgordel heeft tot gevolg dat de gebruiker (uit de stoel) naar voren glijdt.
- Bij de montage/afstelling wordt de zitgordel over delen van het zitsysteem geleid (bijv. over de armleuningen of aan de stoel bevestigde pelottes). Daardoor verliest de heupgordel zijn positionerings- en steunfunctie.

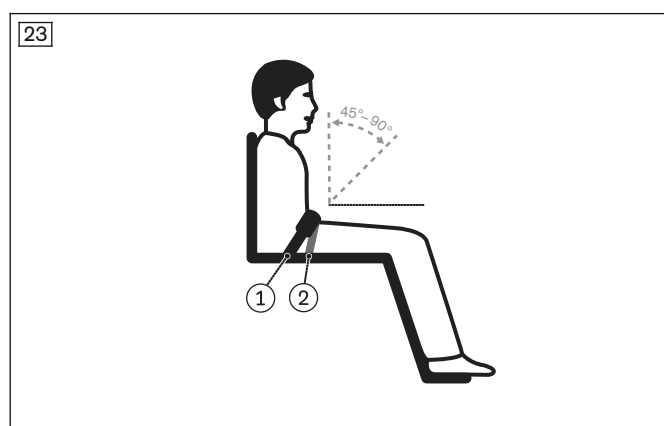
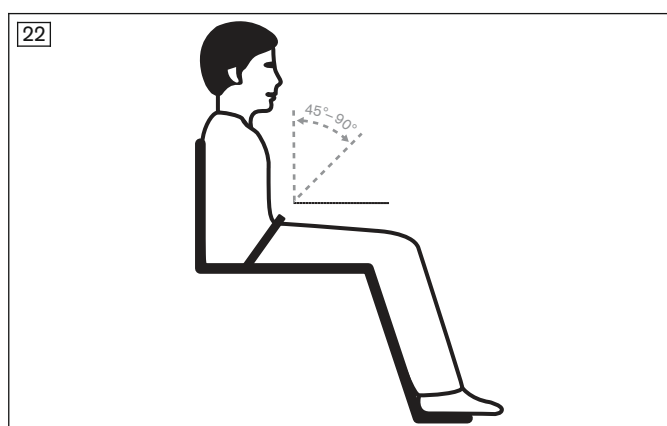

7.2.2.1.1 Tweepunts-heupgordel met metalen slot, gevoerd

Gordel instellen

- 1) Trek de gordel uit de kunststof lus (zie afb. 25, pos. 2).
- 2) Druk de gesp (zie afb. 25, pos. 1) stevig samen. Trek de gordel in de gewenste lengte.
INFORMATIE: Let erop dat de gordel ten minste 20 mm buiten de gesp uitsteekt, zodat de gordel goed vastzit.
- 3) Maak het losse gordeleinde goed vast. Trek daarvoor het gordeluiteinde door de kunststof lus (zie afb. 25, pos. 2).

Gordel gebruiken

- 1) Open het gordelslot. Druk daarvoor op de „PRESS“-knop (zie afb. 24, pos. 1).
- 2) Zet de gebruiker in de zitting.
- 3) Schuif de gordeltong zover in het gordelslot dat hij hoorbaar vastklikt.

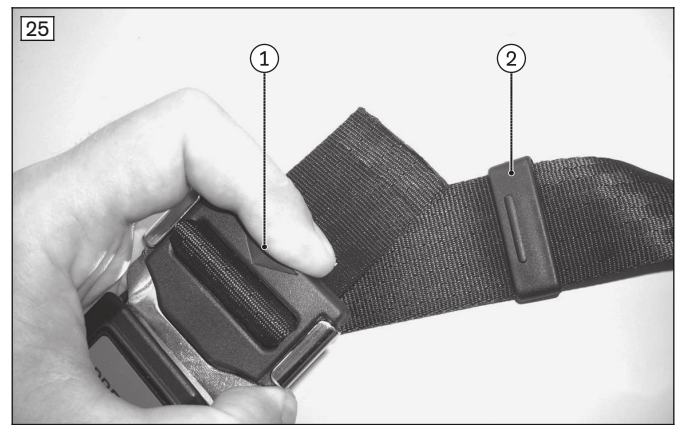

7.2.2.1.2 Tweepunts-heupgordel met kunststof gesp

Gordel instellen

- 1) U stelt de gordel in door de gordeluiteinden in de sluiting van de gordel te verstellen. Maak hiervoor de gordeluiteinden in de sluitgesp los, stel de lengte in en trek ze aan (zie afb. 26, pos. 1).
- 2) Daarnaast kan de lengte worden ingesteld in de montageplaten met drie sleuven. Maak hiervoor de gordeluiteinden in de montageplaten met drie sleuven los, stel de lengte in en trek ze aan. Voor het geleiden van de gordel: zie afb. 27.

Gebruik van de gordel

- 1) Om de gordel te openen, drukt u van boven en van onder op de insteeksluiting (zie afb. 26, pos. 2). Trek de insteeksluiting los.
- 2) Zet de gebruiker in de zitting.
- 3) Sluit de gordel met de insteeksluiting tot de sluiting hoorbaar vastklikt.

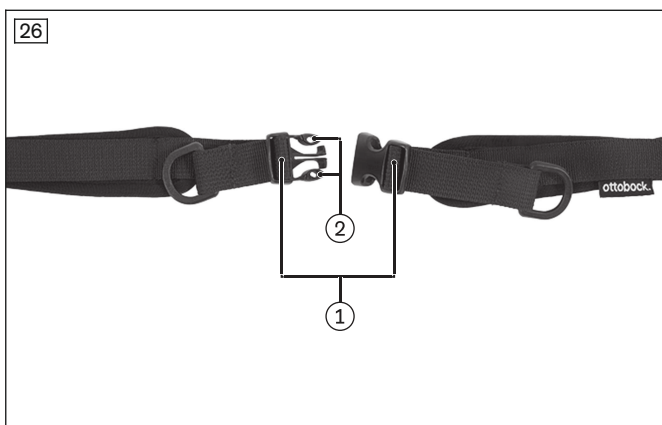

7.2.2.1.3 Vierpunts-heupgordel met kunststof gesp

Gordel instellen

- 1) U stelt de gordel in door de gordeluiteinden in de sluiting van de gordel te verstellen. Maak hiervoor de gordeluiteinden in de sluitgesp los, stel de lengte in en trek ze aan (zie afb. 28, pos. 1).
- 2) Daarnaast kan de lengte worden ingesteld in de montageplaten met drie sleuven. Maak hiervoor de gordeluiteinden in de montageplaten met drie sleuven los, stel de lengte in en trek ze aan. Voor het geleiden van de gordel: zie afb. 29.

Gebruik van de gordel

- 1) Om de gordel te openen, drukt u van boven en van onder op de insteeksluiting (zie afb. 28, pos. 2). Trek de insteeksluiting los.
- 2) Zet de gebruiker in de zitting.
- 3) Sluit de gordel met de insteeksluiting tot de sluiting hoorbaar vastklikt.

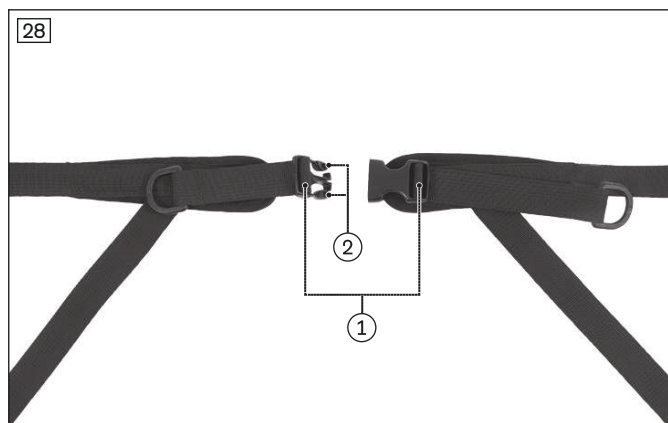

7.2.2.1.4 Zitbroek

INFORMATIE

Meer informatie kunt u vinden in de met het product meegeleverde gebruiksaanwijzing.

De ziteenheid kan uitgerust zijn met een zitbroek, bij bepaalde indicaties wordt gebruikt om het bekken in de zitting goede houvast te bieden (zie afb. 30).

Zitbroek instellen

De riemspanning kan als volgt worden ingesteld:

- met de 2 clipsluitingen aan de achterkant van de zitting (zie afb. 31, pos. 1) door verstellen van de riemlengtes.
- met de beide gespen aan de bovenbeenriemen (zie afb. 32, pos. 1) door verstellen van de riemlengte.

Zitbroek aanbrengen

- 1) **Indien nodig:** open de clipsluitingen aan de achterkant van de zitting en trek de gordelriemen van de bovenbeenriemen iets naar voren (zie afb. 31, pos. 1).
- 2) Open de beide steekverbindingen (zie afb. 32, pos. 1) van de bovenbeenriemen.
- 3) Zet de gebruiker op de zitbroek en leid de bovenbeenriemen tussen de benen door en over de bovenbenen naar buiten (zie afb. 30).
- 4) Sluit de beide steekverbindingen (zie afb. 32, pos. 1) van de bovenbeenriemen.
- 5) **Indien nodig:** trek de gordelriemen in de clipsluitingen aan de achterkant van de zitting strak en klem ze vast (zie afb. 31, pos. 1).
- 6) Door aan de vrije riemuiteinden (zie afb. 32, pos. 2) in de gordelriemen te trekken, kan de lengte van de bovenbeenriemen, indien nodig, worden aangepast.



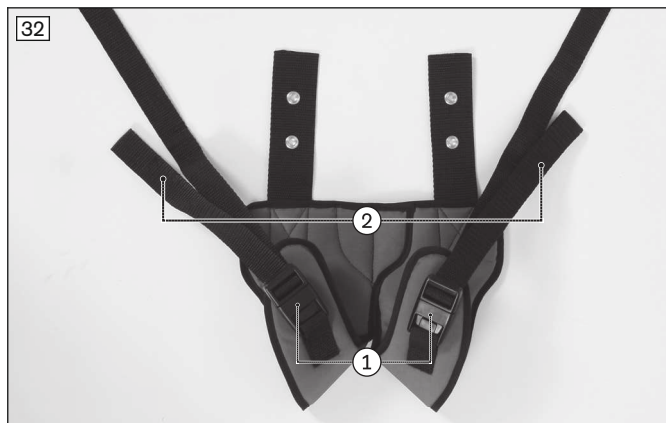

7.2.2.2 Gordels voor borst-schouderfixatie

7.2.2.2.1 Vierpuntsgordel

⚠ WAARSCHUWING

Verkeerd aanbrengen

Wurgen of stikken door naar voren of naar onderen glijden in het product

- ▶ Het positioneringssysteem moet stevig, maar niet te strak vastzitten. Om te voorkomen dat de gebruiker gewond raakt, moeten 2 vingers gemakkelijk tussen het positioneringssysteem en het bovenlichaam kunnen worden gestoken.
- ▶ Het positioneringssysteem moet het bovenlichaam aan de voorkant ondersteunen. Het moet zo worden aangebracht en gepositioneerd dat de hals en het gebied rondom de keel altijd vrij blijven. Volg de instructies voor het positioneren op.
- ▶ Volg de aanwijzingen voor het correct aanbrengen en instellen in deze gebruiksaanwijzing op, zodat de gebruiker niet kan wegglijden in een houding die gevaarlijk voor hem is.

De ziteenheid kan uitgerust zijn met een vierpuntsgordel (zie afb. 34). Deze dient voor extra stabilisatie van het bekken en de schouders en voorkomt dat de gebruiker uit het product glijdt. Het gebruikte gordelslot maakt het mogelijk gemakkelijk in- en uit te stappen.

Gordel instellen

- 1) Stel de schouderriemen in met behulp van de clipsluitingen op de rugleuning (zie afb. 33, pos. 1).
- 2) Het instellen van de heupriem lijkt op het instellen van de heupgordel (zie pagina 20).

INFORMATIE: Wanneer de heupriem onder de bekleding door is geleid, moeten voor het instellen van de gordel de sluitingen van het rugkussen worden losgemaakt (zie afb. 38).

→ De vierpuntsgordel is correct ingesteld, wanneer het gesloten gordelslot op het onderlichaam van het kind ligt (zie vijfpuntsgordel: zie afb. 35).

Gordel gebruiken

- 1) Druk op de rode knop om de gordel te openen (zie afb. 34, pos. 1).
- 2) Leg de schouder- en heupriemen plat neer.
- 3) Zet de gebruiker in de zitting.
- 4) Leg de schouderriemen over de schouders. Leid de heupgordel over het bekken.
- 5) Klik de sluitingen vast in het gordelslot (zie afb. 34, pos. 2).

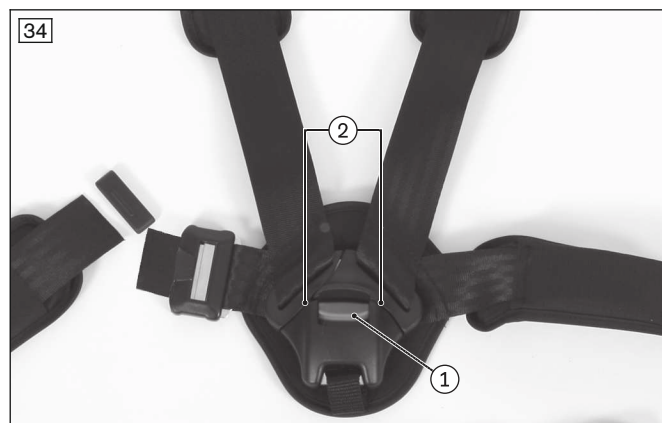

7.2.2.2 Vijfpuntsgordel

⚠ WAARSCHUWING

Verkeerd aanbrengen

Wurgen of stikken door naar voren of naar onderen glijden in het product

- ▶ Het positioneringssysteem moet stevig, maar niet te strak vastzitten. Om te voorkomen dat de gebruiker gewond raakt, moeten 2 vingers gemakkelijk tussen het positioneringssysteem en het bovenlichaam kunnen worden gestoken.
- ▶ Het positioneringssysteem moet het bovenlichaam aan de voorkant ondersteunen. Het moet zo worden aangebracht en gepositioneerd dat de hals en het gebied rondom de keel altijd vrij blijven. Volg de instructies voor het positioneren op.
- ▶ Volg de aanwijzingen voor het correct aanbrengen en instellen in deze gebruiksaanwijzing op, zodat de gebruiker niet kan wegglijden in een houding die gevaarlijk voor hem is.

INFORMATIE

Neem de gebruiksinstructies in acht en neem nota van mogelijke gebruiksfouten (zie pagina 24, Vierpuntsgordel), die hier eveneens van toepassing zijn resp. gemaakt kunnen worden.

De ziteenheid kan uitgerust zijn met een vijfpuntsgordel (zie afb. 35). Deze dient voor extra stabilisatie van het bekken en de schouders en voorkomt dat de gebruiker uit het product glijdt. Het gebruikte gordelslot maakt het mogelijk gemakkelijk in- en uit te stappen.

Gordel instellen

- 1) Stel de schouderriemen in met behulp van de clipsluitingen op de rugleuning, zoals bij een vierpuntsgordel (zie afb. 33, pos. 1).
- 2) Verleng of verkort de kruisriem met behulp van de gesp (zie afb. 36, pos. 1).
- 3) Verstel de heupriem met behulp van de verstelgesp aan de achterkant van de buggy (zie afb. 37).

INFORMATIE: Wanneer de heupriem onder de bekleding door is geleid, moeten voor het instellen van de gordel de sluitingen van het rugkussen worden losgemaakt (zie afb. 38).

→ De vijfpuntsgordel is correct ingesteld, wanneer het gesloten gordelslot op het onderlichaam van het kind ligt (zie afb. 35).

Gordel gebruiken

- 1) Druk op de rode knop om de gordel te openen (zie afb. 36, pos. 2). Open daarnaast de sluiting van de heupgordel (zie afb. 36, pos. 3).
- 2) Leg de schouder- en heupriemen naar achteren neer. Leg de kruisriem naar voren neer.
- 3) Zet de gebruiker in de zitting.
- 4) Leg de schouderriemen over de schouders. Leid de heupgordel over het bekken. Leid de kruisriem over het kruis.
- 5) **Schouderriem/kruisriem:** Klik de sluitingen van boven en onderen vast in het gordelslot (zie afb. 36, Pos. 2).
- 6) **Heupgordel:** Sluit de sluiting van de heupgordel (zie afb. 36, pos. 3).

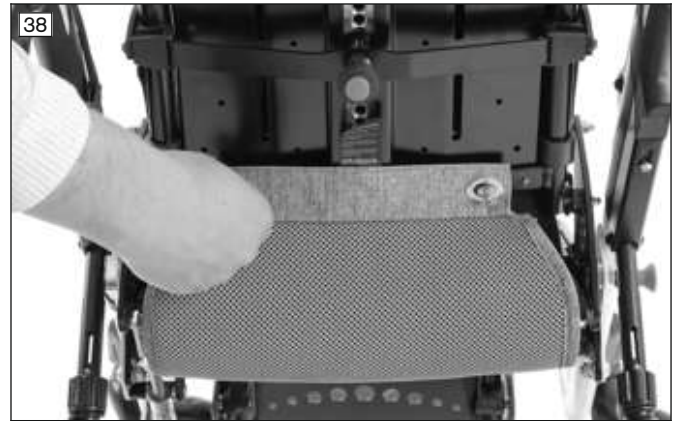
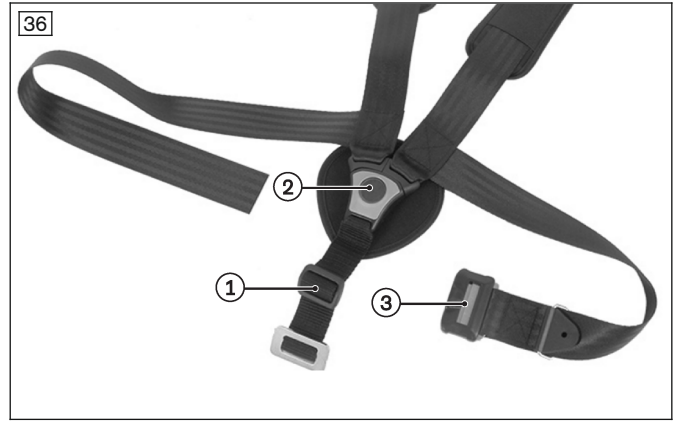

7.2.2.2.3 Borst-Brust-Schultergurtschoudergordel

⚠ WAARSCHUWING

Verkeerd aanbrengen

Wurgen of stikken door naar voren of naar onderen glijden in het product

- ▶ Gebruik het positioneringssysteem altijd in verbinding met een correct aangebrachte bekkenstabilisatie (bijv. heupgordel, zitbroek) om het bekken te stabiliseren.
- ▶ Het positioneringssysteem moet stevig maar niet te strak vastzitten. Om te voorkomen dat de gebruiker gewond raakt, moeten twee vingers soepel tussen het positioneringssysteem en het bovenlichaam kunnen worden gestoken.
- ▶ Het positioneringssysteem moet het bovenlichaam aan de voorkant ondersteunen. Het moet zo worden aangebracht en gepositioneerd, dat de hals en het gebied rondom de keel altijd vrij blijven. Volg de instructies voor het positioneren op.
- ▶ Houd de aanwijzingen voor het correct aanbrengen en instellen in deze gebruiksaanwijzing aan, zodat de gebruiker niet kan wegglijden in een houding die gevaarlijk voor hem of haar is.

INFORMATIE

Meer informatie kunt u vinden in de met het product meegeleverde gebruiksaanwijzing.

INFORMATIE

Neem de gebruiksinstructies in acht en neem nota van mogelijke gebruiksfouten (zie pagina 24, Vierpuntsgordel), die hier eveneens van toepassing zijn resp. gemaakt kunnen worden.

De ziteenheid kan van een borst-schoudergordel voorzien zijn, die bij bepaalde indicaties wordt gebruikt om de romp stevig vast te houden in de zitting (zie afb. 39).

Borst-schoudergordel instellen

Met de twee paar clipsluitingen aan de achterkant van de zitting (zie afb. 40, pos. 1/2) kan de lengte van de banden en daarmee de spanning van de borst-schoudergordel worden ingesteld.

Borst-schoudergordel omdoen

- 1) Open voordat de gebruiker gaat zitten, de sluitingen van de bovenste gordelriemen die aan de zijkant kunnen worden geopend en gesloten (zie afb. 39, pos. 1).
 - 2) Open de sluitingen van de onderste gordelriemen en leg de borst-schoudergordel weg (zie afb. 39, pos. 2).
 - 3) Zet de gebruiker in de zitting. Zorg ervoor dat de gebruiker met de rug tegen het rugkussen aan zit.
 - 4) Trek de borst-schoudergordel over het hoofd van de gebruiker en leg deze op het bovenlichaam.
 - 5) Sluit de sluitingen van de bovenste gordelriemen.
 - 6) Steek de sluitingen van de onderste gordelriemen in elkaar en sluit ze.
 - 7) **Zo nodig:** trek de gordelriemen in de clipsluitingen aan de achterkant van de zitting strak en klem ze vast (zie afb. 40, pos. 1/2). Zorg ervoor dat de borst-schoudergordel symmetrisch tegen het bekken ligt
- VOORZICHTIG! Let op de juiste houding van de gebruiker in de zitting: wanneer de borst-schoudergordel te los zit, kan de gebruiker naar voren glijden en in een verkeerde houding komen te zitten of er helemaal uitglijden. De onderste pelotterriemen moeten zich aan beide kanten ter hoogte van het heupbeen bevinden (zie ook de instructies voor het gebruik hieronder).**

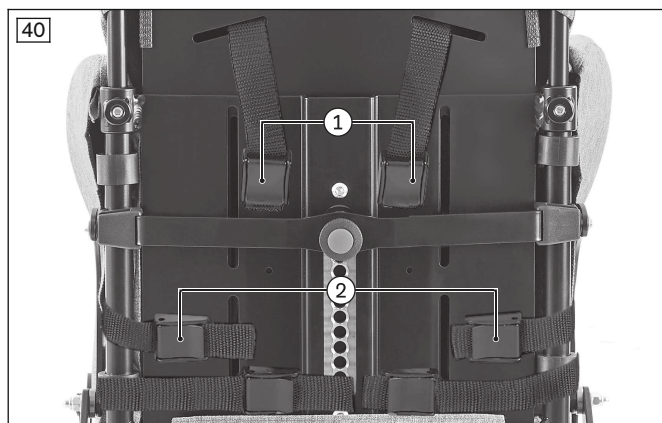

Gebruiksaanwijzingen

- Zet de gebruiker rechtop, zodat het lichaam een hoek van 90° maakt (voor zover fysiologisch mogelijk).
- Zorg ervoor dat de gebruiker met de rug tegen het rugkussen aan zit (voor zover fysiologisch mogelijk).
- Zorg ervoor dat de rug van het product is ingesteld op de juiste hoogte. De bovenkant van de rugleuning moet zich op schouderhoogte bevinden (zie afb. 41).
- Het positioneringssysteem moet het bovenlichaam (borstbeen) aan de voorkant ondersteunen. Zo nodig moeten de bovenste en onderste gordelriemen worden aangepast.
- Zorg ervoor dat het positioneringssysteem niet te dicht tegen de keel aan zit (zie afb. 42). Anders moeten de bovenste gordelriemen opnieuw worden ingesteld.

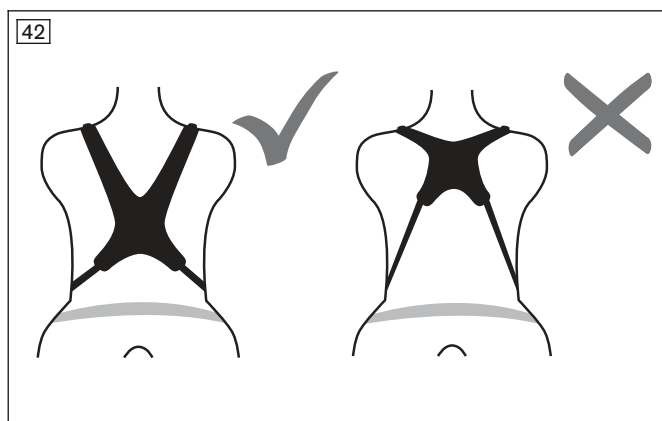
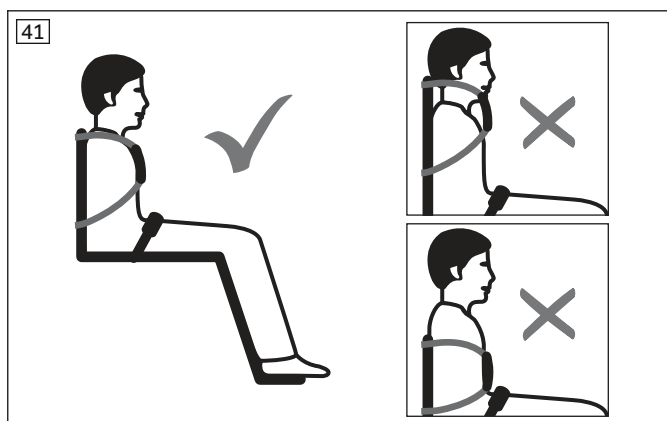

Mogelijke fouten

- Het positioneringssysteem zit te dicht tegen de keel aan en brengt de gebruiker in gevaar.
- Het positioneringssysteem bevindt zich ter hoogte van de weke delen van de buik (te laag).
- Er is geen afzonderlijke bekkenstabilisatie om de heupen van de gebruiker op de juiste plaats te houden.

- Te los aanbrengen van het positioneringssysteem heeft tot gevolg dat de gebruiker (uit het product) naar voren/omlaag glijdt.
- Bij het bevestigen en instellen komt het positioneringssysteem in botsing met apparaten, accessoires of voedingslangen, waardoor het deze beperkt in hun functionaliteit.

7.2.2.2.4 Positioneringsvest

⚠ WAARSCHUWING

Verkeerd aanbrengen

Wurgen of stikken door naar voren of naar onderen glijden in het product

- ▶ Gebruik het positioneringssysteem altijd in verbinding met een correct aangebrachte bekkenstabilisatie (bijv. heupgordel, zitbroek) om het bekken te stabiliseren.
- ▶ Het positioneringssysteem moet stevig maar niet te strak vastzitten. Om te voorkomen dat de gebruiker gewond raakt, moeten twee vingers soepel tussen het positioneringssysteem en het bovenlichaam kunnen worden gestoken.
- ▶ Het positioneringssysteem moet het bovenlichaam aan de voorkant ondersteunen. Het moet zo worden aangebracht en gepositioneerd, dat de hals en het gebied rondom de keel altijd vrij blijven. Volg de instructies voor het positioneren op.
- ▶ Houd de aanwijzingen voor het correct aanbrengen en instellen in deze gebruiksaanwijzing aan, zodat de gebruiker niet kan wegglijden in een houding die gevaarlijk voor hem of haar is.

INFORMATIE

Meer informatie kunt u vinden in de met het product meegeleverde gebruiksaanwijzing.

INFORMATIE

Neem de gebruiksinstructies in acht en neem nota van mogelijke gebruiksfouten (zie pagina 24, Vierpunts gordel), die hier eveneens van toepassing zijn resp. gemaakt kunnen worden.

De ziteenheid kan zijn uitgerust met een positioneringsvest, dat bij bepaalde indicaties wordt gebruikt om de romp in de zitting stevige houvast te geven (zie afb. 43). Het bekken wordt er niet door ondersteund.

Positioneringsvest instellen

Met de clipsluitingen aan de achterkant van de zitting kunnen de lengte van de riemen en daardoor de spanning van het positioneringsvest worden ingesteld (zie afb. 44, pos. 1/2).

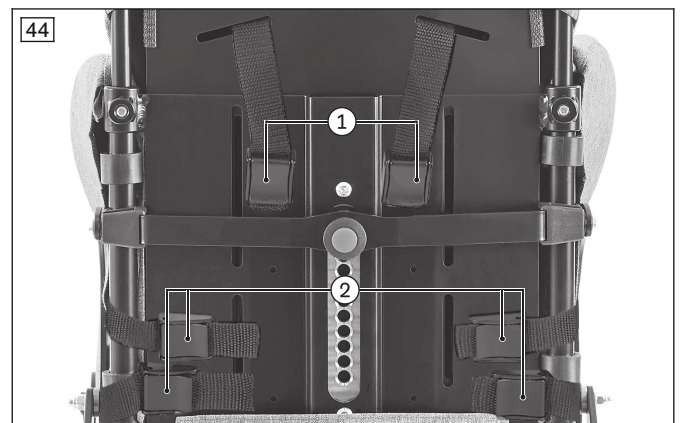
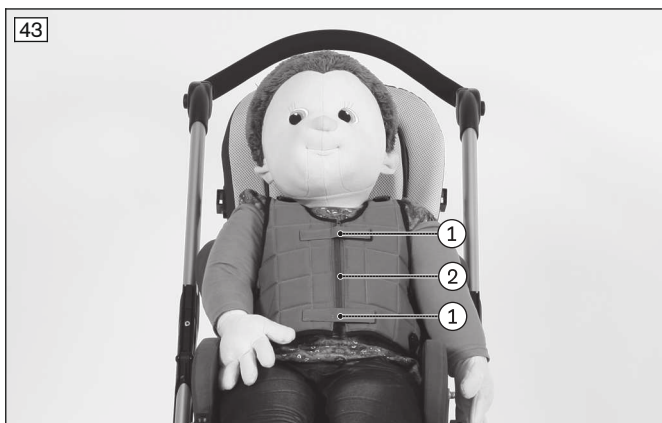

Positioneringsvest aanbrengen

- 1) Open de klittenbandsluitingen boven de ritssluiting (zie afb. 43, pos. 1).
- 2) Open de ritssluiting (zie afb. 43, pos. 2).
- 3) **Indien nodig:** maak de clipsluitingen aan de achterkant van de buggy los (zie afb. 44, pos. 1/2) en trek de gordelriemen van het positioneringsvest iets naar voren, voordat u de gebruiker in de buggy zet.
- 4) Zet de gebruiker in de zitting. Zorg ervoor dat de gebruiker met zijn rug tegen het rugkussen aan zit.
- 5) Sluit de ritssluiting (zie afb. 43, pos. 2).
- 6) **Indien nodig:** trek de boven- en zijgordelriemen in de clipsluitingen aan de achterkant van de zitting strak en klem ze vast (zie afb. 44, pos. 1/2).

7) Sluit de klittenbandsluitingen boven de rits (zie afb. 43, pos. 1).

INFORMATIE: In het dagelijks gebruik kan het positioneringsvest ook worden aangebracht en uitgetrokken door het openen en sluiten van de steekverbindingen aan de voorkant (zie afb. 45, pos. 1 en 2).

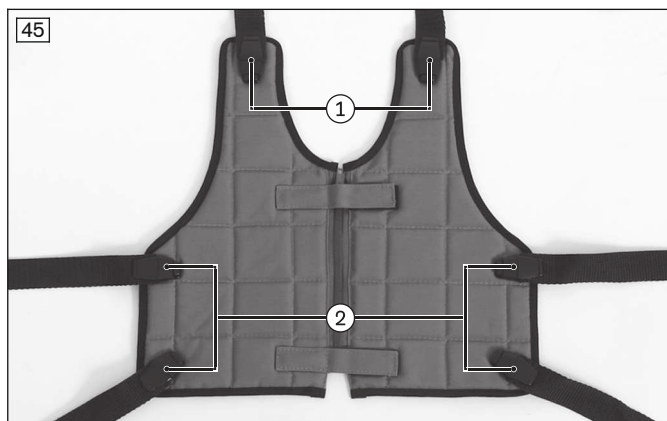

7.2.3 Positioneringshulpmiddelen

⚠ WAARSCHUWING

Verboden gebruik van het gordelsysteem of het positioneringshulpmiddel als persoonsveiligheidssysteem in een rolstoelbus

Ernstig letsel door fouten in het gebruik van het product

- ▶ Gebruik de bij het product aangeboden gordels en positioneringshulpmiddelen in geen geval als onderdeel van een persoonsveiligheidssysteem bij vervoer in een rolstoelbus.
- ▶ Houd er rekening mee dat de bij het product aangeboden gordels en positioneringshulpmiddelen uitsluitend zijn bedoeld voor extra stabilisatie van de persoon die in het product zit.

⚠ WAARSCHUWING

Verkeerd aanbrengen van het gordelsysteem of het positioneringshulpmiddel

Strangulatie, verstikken door verkeerd aangebrachte positioneringsgordels/positioneringshulpmiddelen

- ▶ Volg de aanwijzingen voor het correct aanbrengen op, zodat de gebruiker niet kan wegglijden in een houding die gevaarlijk voor hem is.
- ▶ Houd er rekening mee dat de rug van de gebruiker bij het aanbrengen en tijdens het gebruik van het product tegen het rugkussen aan moet zitten.
- ▶ Gebruik geen positioneringsgordels of positioneringshulpmiddelen, wanneer de gebruiker deze hulpmiddelen niet nodig heeft.

Deze optie is door de vakspecialist gemonteerd en vooringesteld. Als een positioneringsgordel te strak zit of niet gesloten kan worden, kan deze achteraf worden versteld.

De ziteenheid kan uitgerust zijn met positioneringssystemen.

7.2.3.1 Thoraxpelottes (zijpelottes)

De ziteenheid kan uitgerust zijn met thoraxpelottes. Deze worden bij bepaalde indicaties gebruikt om het bovenlichaam extra steun te geven (thoraxpelotte standaard: zie afb. 46; wegklapbare thoraxpelotte: zie afb. 47).

Deze optie is door de vakspecialist vooringesteld.

Thoraxpelottes omklappen (alleen bij de versie wegklapbare thoraxpelotte)

Om het in- en uitstappen gemakkelijker te maken, kunnen deze pelottes naar buiten toe worden omgeklapt:

1) Druk de rode ontgrendelingsknop in (zie afb. 47).

INFORMATIE: Afhankelijk van de inbouwsituatie kan de rode ontgrendelingsknop daarbij omlaag of omhoog wijzen.

2) Duw de pelotte naar buiten.

3) Beweeg de pelotte na het in- of uitstappen terug tot hij vastklikt.

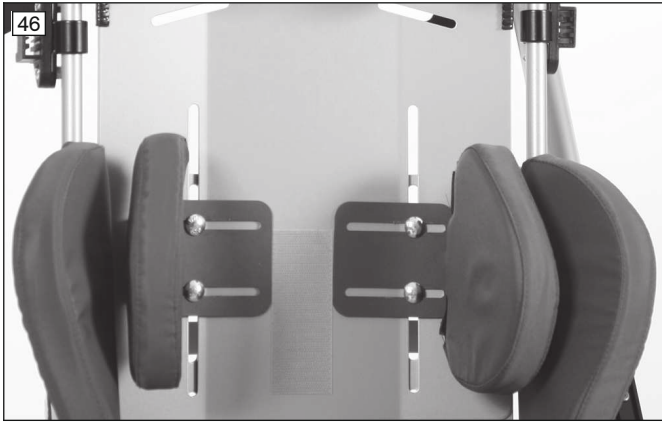

7.2.3.2 Abductiekussen

De ziteenheid kan uitgerust zijn met een abductiekussen (zie afb. 48). Dit wordt bij bepaalde indicaties gebruikt om de benen te abducen (in zijwaartse richting te spreiden). Deze optie is door de vakspecialist vooringesteld.



7.2.3.3 Neksteun

Het voorgevormde kussen zorgt ervoor dat het hoofd van de gebruiker in de ziteenheid wordt gestabiliseerd. Deze optie is door het deskundig personeel gemonteerd.



7.2.3.4 Lendensteunkussen

Het voorgevormde kussen zorgt ervoor dat de lumbale wervelkolom (LWK) extra wordt ondersteund. Deze optie is door de vakspecialist aangebracht en bevestigd onder het zitkussen.



7.2.3.5 Voetriempjes met klittenbandsluiting

De ziteenheid kan uitgerust zijn met klittenband-voetriempjes, die bij bepaalde indicaties worden gebruikt om de voeten van het kind op de beensteun te fixeren (zie afb. 52).

Klittenband-voetriempjes gebruiken

- 1) Maak de klittenbandsluiting los.
- 2) Zet de voet op de beensteun.
- 3) Doe het riempje stevig om de schoen en sluit de klittenbandsluiting.



7.2.4 Kussens

Informatie over het verwijderen en aanbrengen van de kussens en overtrekken is te vinden in het hoofdstuk "Onderhoud" (zie pagina 45; zie pagina 46).

7.2.5 Steunbeugel

⚠ VOORZICHTIG

Verkeerd optillen door begeleiders

Omkantelen, vallen van de gebruiker door optillen aan afneembare onderdelen

- De steunbeugel mag niet worden gebruikt voor het optillen van het product.

INFORMATIE

Let erop dat telkens slechts een van de volgende opties kan worden gebruikt, omdat deze aan dezelfde houder worden bevestigd:

- Steunbeugel
- Armleggers standaard
- Werkblad

De ziteenheid kan uitgerust zijn met een steunbeugel, die bij bepaalde indicaties wordt gebruikt om te voorkomen dat de gebruiker naar voren eruit valt.

Om het instappen gemakkelijker te maken, kan de steunbeugel worden verwijderd.

Steunbeugel verwijderen

- 1) Druk de ontgrendelingsknop in om de veren los te maken (zie afb. 54, pos. 1).
- 2) Trek de steunbeugel naar boven toe los (zie afb. 54, pos. 2).

Steunbeugel bevestigen

- 1) Doe de steunbeugel in de geleidingen.
- 2) Druk de eerste ontgrendelingsknop in en druk de steunbeugel iets omlaag. Herhaal deze handeling aan de andere kant van de steunbeugel (zie afb. 53).
- 3) Druk de steunbeugel omlaag totdat de veren achter de ontgrendelingsknoppen vastklikken (zie afb. 54, pos. 2).



7.2.6 Armleggers

⚠ VOORZICHTIG

Verkeerd optillen door begeleiders

Omkantelen, vallen van de gebruiker door optillen aan afneembare onderdelen

- De armleggers mogen niet worden gebruikt voor het optillen van het product.

INFORMATIE

Let erop dat telkens slechts een van de volgende opties kan worden gebruikt, omdat deze aan dezelfde houder worden bevestigd:

- Steunbeugel
- Armleggers standaard
- Werkblad

De ziteenheid kan uitgerust zijn met armleggers, die bij bepaalde indicaties worden gebruikt om de armen te ondersteunen.

7.2.6.1 Armleggers standaard

ArMLEUNINGEN standaard verwijderen en bevestigen

De arMLEUNINGEN standaard (zie afb. 55) worden op dezelfde manier als de steunbeugel (zie pagina 31) verwijderd en bevestigd.



7.2.6.2 Armleggers instelbaar

Instelbare armleuningen instellen

a) Hoogte instellen:

- 1) Til de bekleding onder de armleuning aan de zijkant op (zie afb. 56, pos 1).
- 2) Draai de bevestigingsbouten los (zie afb. 56, pos 2).
- 3) Stel de hoogte van de armleuning in (zie afb. 56, pos 3).
- 4) Draai de bevestigingsbouten vast (zie afb. 56, pos 2).

b) Diepte instellen

- 1) Verwijder de armleuninghoezen.
- 2) Draai de vleugelmoeren los (zie afb. 57, pos 1).
- 3) Stel de diepte van de armleuning in (zie afb. 57, pos 2).
- 4) Draai de vleugelmoeren vast en breng de armleuningbekleding aan.

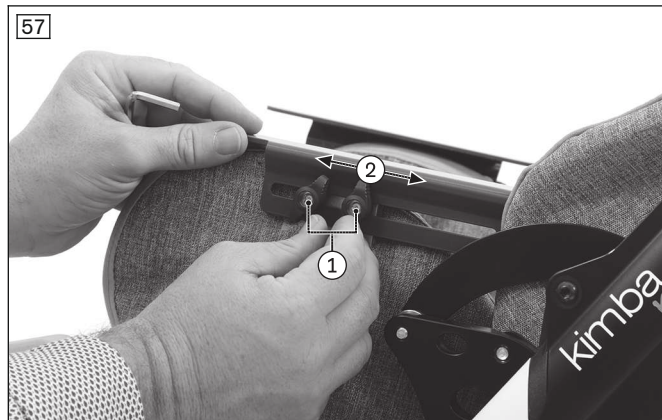
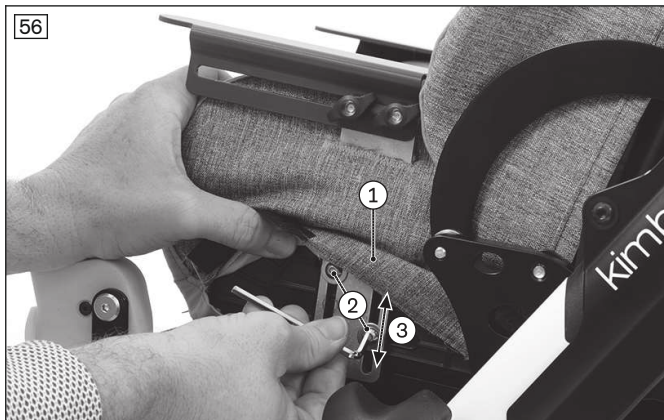

7.2.7 Werkblad

⚠ WAARSCHUWING

Ontvlammen van het product

Brandwonden door gebruikersfouten

- ▶ Het product is ontvlambaar. Ontbranding onder invloed van een ontstekingsbron kan niet uitgesloten worden. Daarom is bij het omgaan met vuur de grootste voorzichtigheid geboden.
- ▶ Houd ontstekingsbronnen uit de buurt.

⚠ VOORZICHTIG

Verkeerde instelling

Bekneld raken, letsel oplopen door te krappe instellingen

- ▶ Zorg ervoor dat de gebruiker bij het inschuiven van het product niet bekneld raakt.

⚠ VOORZICHTIG

Rijden terwijl er voorwerpen op het werkblad liggen

Verwondingen door onbeveiligde voorwerpen

- ▶ Verwijder alle voorwerpen van het werkblad voordat u gaat rijden.

⚠ VOORZICHTIG

Verkeerd optillen door begeleiders

Omkantelen, vallen van de gebruiker door optillen aan afneembare onderdelen

- ▶ Het werkblad mag niet worden gebruikt voor het optillen van het product.

LET OP

Overbelasting

Beschadiging van het product door gebruikersfouten

- ▶ Leg of zet geen zware voorwerpen op het werkblad.
- ▶ Er mogen geen personen op het werkblad gaan zitten of daartegen leunen.

INFORMATIE

Let erop dat telkens slechts een van de volgende opties kan worden gebruikt, omdat deze aan dezelfde houder worden bevestigd:

- Steunbeugel
- Armleggers standaard
- Werkblad

INFORMATIE

Houd er rekening mee dat het werkblad alleen kan worden gebruikt wanneer de ziteenheid in de rijrichting is geplaatst.

De ziteenheid kan uitgerust zijn met een werkblad, zodat het mogelijk is voorwerpen binnen handbereik van de gebruiker neer te leggen.

Het werkblad wordt zo aan de ziteenheid bevestigd, dat het niet kan draaien.

Het werkblad mag met slechts **max. 3 kg** worden belast.

Werkblad bevestigen

- 1) **Indien nodig:** steunbeugel verwijderen
- 2) Zet de gebruiker in het zitsysteem.
INFORMATIE: Worden instelbare arMLEUNINGEN gebruikt, dan moeten deze op de laagste hoogte worden ingesteld. Informatie over het instellen van de arMLEUNINGHOOGTE: zie pagina 32.
- 3) Steek het werkblad in de houders.
- 4) Druk de veren links en rechts van het werkblad in (zie afb. 58, pos. 1).
- 5) Duw het werkblad omlaag tot de veren vastklikken achter de ontgrendelingsknoppen (zie afb. 58, pos. 2).
- 6) Druk de ontgrendelingsknoppen in en laat het werkblad omlaag glijden, totdat de bussen op de houder liggen (zie afb. 58, pos. 3).

Werkblad verwijderen

- 1) Verwijder alle voorwerpen van het werkblad.
- 2) Trek het werkblad naar boven totdat de veren achter de ontgrendelingen vastklikken (zie afb. 58, pos. 2).
- 3) Druk de ontgrendelingsknoppen in (zoals bij de steunbeugel, zie pagina 31: zie afb. 53).
- 4) Trek het werkblad naar boven eruit.

Positie van het werkblad instellen

a) Hoogte instellen:

- 1) Draai de inbusbouten van de bussen met een inbussleutel maat 4 aan de stang los (zie afb. 58, pos. 3).
- 2) Stel de bussen in de hoogte in. Schuif hiervoor de stang aan beide zijden parallel in de gewenste hoogte. De bussen moeten bij het vastdraaien met de stang op de gewenste hoogte op de houders liggen.
- 3) Draai de inbusbouten aan.

b) Diepte instellen

- 1) Maak de vergrendelingshendel onder het werkblad los (zie afb. 59, pos. 1).
- 2) Schuif het werkblad naar de gewenste diepte (zie afb. 59, pos. 2).
- 3) Zet de vergrendelingshendel vast.

VOORZICHTIG! Zorg ervoor dat de gebruiker bij het inschuiven van het product niet bekneld raakt. Let op dat de armen van de gebruiker op het werkblad rusten en dat de ronde uitsparing aan de voorkant het lichaam van de gebruiker niet raakt.

c) Hoek instellen

- 1) Maak de vergrendelingshendel onder het werkblad los (zie afb. 59, pos. 1).
- 2) Draai het werkblad in de gewenste hoek (zie afb. 59, pos. 3).
- 3) Zet de vergrendelingshendel vast.

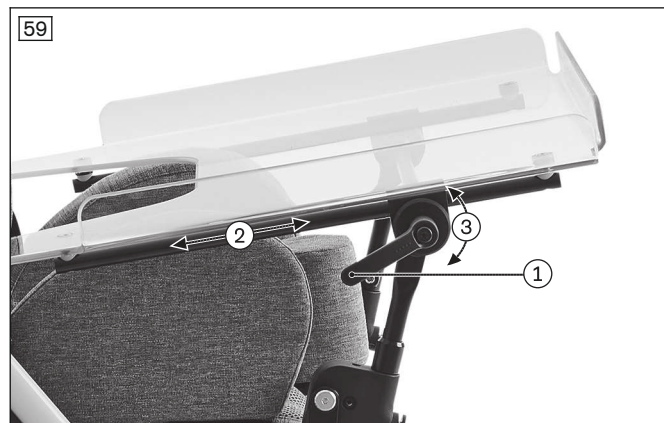
**7.2.8 Kap****⚠ VOORZICHTIG****Openliggende knelranden**

Afknellen en bekneld raken door verkeerd gebruik

- ▶ Pak bij het omhoog- en omlaagklappen alleen de voorgeschreven onderdelen vast.

LET OP**Ongeoorloofd gebruik van de kap**

Beschadiging van de stof door gebruikersfouten

- ▶ Haal de kap altijd van de buggy af, voordat u de buggy invouwt. De kap kan namelijk niet worden ingevouwen.
- ▶ Haal de kap ter bescherming tegen beschadigingen ook van de buggy af, wanneer de buggy langere tijd niet wordt gebruikt.

De ziteenheid kan ter bescherming van de gebruiker tegen zon en regen uitgerust zijn met een kap (zie afb. 60).

Kap bevestigen

- 1) Zet de rugleuning verticaal.
- 2) Zet de vergrendelingsnokken van de kap (zie afb. 61, pos. 2) parallel.
- 3) Schuif de vergrendelingsnokken zo ver in de insteeklementen (zie afb. 61, pos. 1) dat de vergrendelingsnokken hoorbaar vastklikken (zie afb. 61, pos. 2).

Hoek van de kap instellen

- 1) Vouw de kap in.
- 2) Pak de kap vast aan de voorste boog en zet deze door drukken of trekken in de gewenste hoek. Het vergrendelscharnier klikt automatisch vast (zie afb. 61, pos. 3).

Kap verwijderen

- 1) Zet de rugleuning verticaal.
- 2) Druk lichtjes op de vergrendelingsnokken van de kap (zie afb. 61, pos. 2) en klik deze los uit het insteeklement.

3) Trek de vergrendelingsnokken eruit en verwijder de kap.

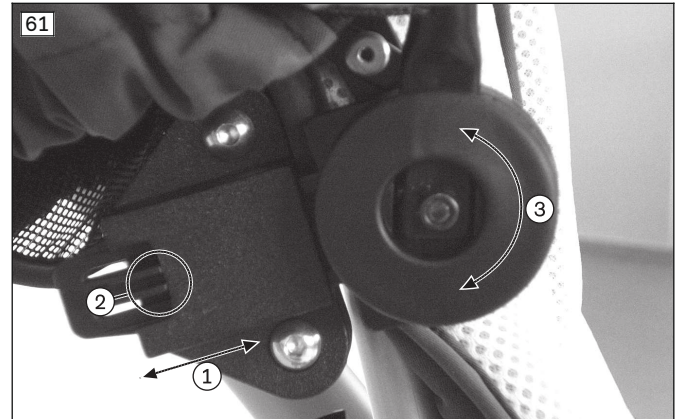

Bijzonderheden van de kap

- Wanneer het kijkvenster wordt geopend, kan het kind permanent in het oog worden gehouden (zie afb. 62, pos. 1).
- Wanneer het achterste deel wordt verwijderd, is een betere ventilatie mogelijk (bijv. bij hitte in de zomer; zie afb. 63).
- De regenhoes kan worden opgeborgen in het zijvak van de kap (zie afb. 65).



7.2.9 Regenhoes

LET OP

Verkeerde bevestiging

Beschadiging van het product door montagefouten

- Zorg er bij het bevestigen van het product voor dat het niet langs de wielen kan schuren.

De ziteenheid kan uitgerust zijn met een regenhoes, die ervoor zorgt dat de gebruiker niet nat wordt (zie afb. 64). De regenhoes kan worden opgeborgen in het zijvak van de kap (zie afb. 65).

Regenhoes gebruiken

- 1) Haal de regenhoes uit het zijvak van de kap (zie afb. 65, pos. 1).
- 2) Doe de regenhoes over de kap en de beensteun. Zorg ervoor dat de luchtopening geopend is en boven de neus van de gebruiker wordt geplaatst.



7.2.10 Regencape

- 1) Trek de capuchon met geopende ritssluiting over het hoofd van het kind.
- 2) Sla de bovenrand over de rugleuning en de onderrand om de beensteun.

7.2.11 Zomer-/wintervoetenzak

LET OP

Verkeerde bevestiging

Beschadiging van het product door montagefouten

- Zorg er bij het bevestigen van het product voor dat het niet langs de wielen kan schuren.

De ziteenheid kan uitgerust zijn met een voetenzak (zie afb. 66). De warme wintervoering kan worden vast- en losgeknoopt.

Voetenzak bevestigen

- 1) Leg de voetenzak in de ziteenheid.
- 2) Steek zo nodig de heupgordel (zie afb. 67, pos. 1), het abductiekussen of de vijfpuntsgordel (zie afb. 67, pos. 2) of de zitbroek (zie afb. 67, pos. 3) door de openingen onder de voetenzak.
- 3) Bevestig de bevestigingskoorden (zie afb. 67, pos. 4) afhankelijk van de situatie:
 - achterkant: bijv. aan de rugleuning (zie afb. 68)
 - voorkant: bijv. aan de beensteunbuis (geen afb.)

Voetenzak gebruiken

- 1) **Indien nodig:** knoop de wintervoering vast of los.
- 2) Open de ritssluiting en zet de gebruiker in de voetenzak.
- 3) Sluit de ritssluiting en de overige sluitingen.

Voetenzak reinigen

- 1) Verwijder de voetenzak.
- 2) Reinig de voetenzak. Volg hiervoor de etiketten met verzorgingsinstructies.

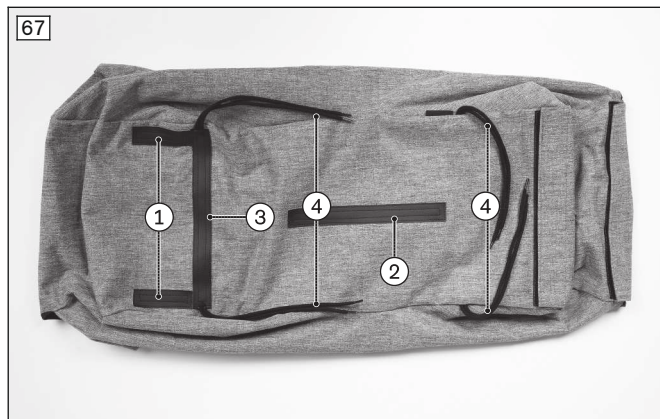

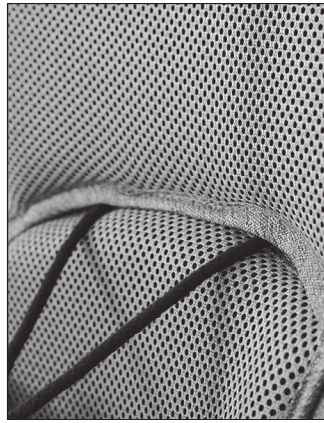

7.2.12 luiertas

⚠ VOORZICHTIG

Stabiliteitsverlies

Omkantelen, vallen door extra voorwerpen aan het product

- ▶ Overschrijd met het gebruik van deze toebehoren nooit de maximale belading van het straatonderstel. Neem de opmerkingen uit het hoofdstuk "Technische gegevens" in acht (zie pagina 49). Als de duwbeugel te sterk wordt beladen, kan de kantelstabiliteit negatief beïnvloed worden.
- ▶ Controleer na het aanbrengen van de luiertas de kantelstabiliteit. Houd hierbij het product aan de duwbeugel met de handen vast.

De luiertas wordt vooral gebruikt voor het opbergen van gebruiksvoorwerpen voor het kind.

Voor de bevestiging wordt de lus om de duwbeugel gelegd en met drukknopen gesloten (zie afb. 69, pos. 1).



7.2.13 Zitdiepteverkleiner

Met de zitdiepteverkleiner kan de zitdiepte van de ziteenheid bij maat 1 met **50 mm** tot **140 mm** worden verkleind.

Als de zitdiepte groter moet worden, kan de zitdiepteverkleiner worden gedemonteerd. Neem hiervoor contact op met de vakspecialist die het product heeft aangepast.



7.2.14 Incontinentiebekleding

De incontinentiehoes (zie afb. 71) beschermt de kussens van de ziteenheid. De incontinentiehoes kan worden verwijderd om deze te wassen.



Incontinentiehoes bevestigen

- 1) Verwijder het zitkussen en het rugkussen van de ziteenheid (zie pagina 45).
- 2) Open alle klittenbandsluitingen van de incontinentiehoes (zie afb. 72).
- 3) Doe het zitkussen in de incontinentiebekleding.
- 4) Bevestig de incontinentiebekleding aan het rugkussen:
 - Leg het rugkussen op de incontinentiebekleding (zie afb. 73).
 - Sla de onderste drie klittenbandsluitingen om het rugkussen heen en maak de klittenbandsluiting vast (zie afb. 74, pos. 1).
 - Haal de verticale klittenbandsluitingen door het rugkussen (zie afb. 74, pos. 2).
- 5) Bevestig het rugkussen aan de ziteenheid:
 - Trek het rugkussen met de kap over de rugleuning.
 - Leid de verticale klittenbandsluitingen over of door de rugleuning heen naar achteren (zie afb. 75, pos. 1).
 - Sla de bovenste horizontale klittenbandsluiting om de rugleuning heen en maak de klittenbandsluiting vast (zie afb. 75, pos. 2). De horizontale klittenbandsluitingen moeten daarbij ook worden vastgemaakt aan de verticale klittenbandsluiting (zie afb. 75, pos. 3).
- 6) Haal het rugkussen onder bij de rugleuning naar achteren en bevestig het met de draaibare vergrendeling aan de ogen (zie pagina 45).



Incontinentiehoes verwijderen en reinigen

- 1) Verwijder het zitkussen en het rugkussen van de ziteenheid (zie pagina 45).
- 2) Haal de incontinentiebekleding van het zitkussen af en leg de bekleding neer.
- 3) Haal de incontinentiebekleding van het rugkussen af. Open hiervoor alle klittenbandsluitingen en trek de incontinentiebekleding los van het rugkussen.
- 4) Was de incontinentiebekleding volgens de symbolen op het wasetiket.

INFORMATIE: Doe de klittenbandsluitingen voor het wassen helemaal dicht.

7.2.15 Stoelverkleiner, klein

De stoelverkleiner geeft zeer kleine kinderen meer steun in de ziteenheid (zie afb. 76). De stoelverkleiner kan worden verwijderd om hem te wassen. Sluit de bevestigingsriemen vóór het wassen.



Stoelverkleiner bevestigen

- 1) Leg de stoelverkleiner klaar. Open alle aanwezige bevestigingsriemen.
- 2) Plaats de stoelverkleiner op het zit- en rugkussen (zie afb. 77).
- 3) Haal de bevestigingsriemen door de rugleuning (zie afb. 78):

- Haal de bovenste riem 2x door de bovenste horizontale slobgaten van de rugleuning (zie afb. 79; zie afb. 78, pos. 1). Sluit de gesp van de riem.
- Haal de middelste riem 2x door de bovenste verticale slobgaten van de rugleuning (zie afb. 78, pos. 2). Sluit de gesp van de riem.
- Haal de onderste riem 2x door de binnenste ronde gaten van het zitframe (zie afb. 80, pos. 1; zie afb. 78, pos. 3). Sluit de gesp van de riem.

Stoelverkleiner verwijderen en reinigen

- 1) Open de gespen van de bevestigingsriemen van de stoelverkleiner.
- 2) Verwijder de stoelverkleiner van de zitplaat.
- 3) Sluit de gespen van de stoelverkleiner.
- 4) Was de stoelverkleiner volgens de symbolen op het wasetiket.

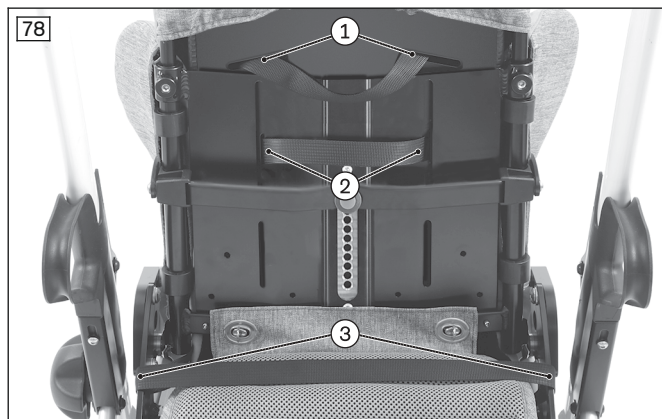

7.3 Demontage en transport

⚠ VOORZICHTIG

Openliggende knelranden

Afknellen en bekneld raken door verkeerd gebruik

- ▶ Pak bij het omhoog- en omlaagklappen alleen de voorgeschreven onderdelen vast.

LET OP

Vervorming in ingevouwen toestand

Beschadiging van het product, problemen bij het uitvouwen door niet-toegestane belasting

- ▶ Leg geen zware voorwerpen op het ingevouwen product.

INFORMATIE

- ▶ Transporteer het product in voertuigen los van het onderstel.
- ▶ Transporteer het product in vliegtuigen volgens de bepalingen van de IATA (International Air Transport Association) en de betreffende vliegmaatschappij. Informeer de luchtvaartmaatschappij enkele dagen voor de vlucht over de rolstoel. Desgewenst kunt u bij de beschrijving van de mobiliteitsbeperking gebruik maken van de SSR-codes (Special Service Request). Deze vindt u bijv. op internet.
- ▶ Nadere informatie verkrijgt u via www.iata.org. De fabrikant adviseert om bij iedere vlucht vooraf rechtstreeks contact op te nemen met de luchtvaartmaatschappij om te vragen of er speciale transportvoorwaarden gelden.

De ziteenheid moet voor het transport van het straatonderstel worden verwijderd (zie pagina 13).

Het uit- en inklappen van het straatonderstel wordt in de gebruiksaanwijzing voor de Kimba straatonderstellen toegelicht (artikelnummer: 647H1655=*).

7.4 Gebruik in rolstoelbussen**⚠ WAARSCHUWING****Gebruik als stoel in een rolstoelbus**

Ernstig letsel bij ongevallen door gebruikersfouten

- ▶ Gebruik in eerste instantie altijd de in de rolstoelbus geïnstalleerde stoelen en beveiligingssystemen voor rolstoelinzittenden. Alleen zo zijn de inzittenden bij een ongeval optimaal beschermd.
- ▶ Het product is in combinatie met het Kimba onderstel goedgekeurd voor gebruik in een rolstoelbus.
- ▶ Bij gebruik van de bij de fabrikant verkrijgbare beveiligingselementen en van adequate bevestigings- en beveiligingssystemen voor rolstoelinzittenden kunt u het product bij vervoer in een rolstoelbus als stoel gebruiken. Nadere informatie hierover is ook te vinden in de brochure met het bestelnummer 646D158=*.
- ▶ Vervoer altijd maar één persoon met het product.
- ▶ Gebruik het product in een rolstoelbus altijd met de ziteenheid in de rijrichting.
- ▶ Gebruik het product in een rolstoelbus in principe alleen met in horizontale stand vergrendelde ziteenheid en in verticale stand vergrendelde rugleuning.
- ▶ Houd er rekening mee dat u vóór gebruik van het product in een rolstoelbus altijd enkele opties moet verwijderen (zie pagina 43).

⚠ WAARSCHUWING**Verkeerd transportgewicht bij gebruik in een rolstoelbus**

Ernstig letsel bij ongevallen door overschrijding van de toegestane belasting

- ▶ Bij gebruik in een rolstoelbus mag de Kimba ziteenheid worden belast met een gebruikersgewicht van maximaal **40 kg**.

⚠ WAARSCHUWING**Verboden gebruik van het gordelsysteem of het positioneringshulpmiddel als persoonsveiligheidssysteem in een rolstoelbus**

Ernstig letsel door fouten in het gebruik van het product

- ▶ Gebruik de bij het product aangeboden gordels en positioneringshulpmiddelen in geen geval als onderdeel van een persoonsveiligheidssysteem bij vervoer in een rolstoelbus.
- ▶ Houd er rekening mee dat de bij het product aangeboden gordels en positioneringshulpmiddelen uitsluitend zijn bedoeld voor extra stabilisatie van de persoon die in het product zit.

INFORMATIE

Voor het vervoer van kinderen tot **36 kg** adviseert Ottobock dringend een veiligheidssysteem voor kinderen (kinderautostoel) of een speciaal voor kinderen met een beperking ontwikkeld veiligheidssysteem dat voldoet aan de veiligheidsstandaards ECE R 129 (i-Size) of ECE R44/04. Neem in elk geval de in uw land geldende wettelijke voorschriften in acht.

Het product is door de fabrikant volgens ISO 7176-19 getest en mag met inachtneming van de hierna benoemde voorwaarden als stoel in rolstoelbussen worden gebruikt.

7.4.1 Product in het voertuig gebruiken

Het product kan bij gebruik van adequate beveiligingssysteem voor rolstoelinzittenden onder bepaalde voorwaarden worden gebruikt als stoel in een rolstoelbus. De door de fabrikant aangeboden positioneringssystemen en positioneringshulpmiddelen zijn daarbij altijd alleen bedoeld voor extra stabilisatie van de persoon die in het product zit. Meer informatie over gebruik van de ziteenheid in een rolstoelbus vindt u in de gebruiksaanwijzing bij het Kimba straatonderstel (referentienummer: 647H1655=*).

7.4.2 Gebruiksbeperkingen

WAARSCHUWING

Gebruik van het product met bepaalde instellingen of gemonteerde opties/toebehoren

Ernstig letsel bij ongevallen door het losraken van opties/toebehoren

- ▶ Het testen van het product overeenkomstig ISO 7176-19 vond plaats met een basismodel.
- ▶ Niet alle opties/toebehoren zijn geschikt voor gebruik in een rolstoelbus, omdat deze bij een ongeval een risico op verwonding kunnen vormen.
- ▶ De hierna genoemde **voor positionering relevante** opties/toebehoren **kunnen** afhankelijk van de beoordeling door deskundig personeel van het product verwijderd worden of tijdens het vervoer in een rolstoelbus op het product blijven. Hiervoor moet deskundig personeel het risico op een verwonding afwegen tegen het risico op een medisch onvoldoende positionering. Deze beoordeling is voorbehouden aan deskundig personeel en vindt voor elke gebruiker individueel plaats
- ▶ De hierna genoemde **voor positionering niet relevante** opties/toebehoren **moeten** beslist van het product verwijderd worden en veilig in de rolstoelbus worden opgeborgen.

Voor deze voor positionering relevante opties/toebehoren moet de **voorafgaande veiligheidsinstructie beslist in acht worden genomen:**

- hoofdstaunpelotten, lateraal verstelbaar (ziteenheid)
- thoraxpelottes (ziteenheid)
- abductiekussens (ziteenheid)
- neksteun (ziteenheid)
- neerklapbare zijpelottes (ziteenheid)
- individueel instelbare hoofdstaunen (ziteenheid)

Let op: bij vervoer in een rolstoelbus moet naast de veiligheidssystemen in rolstoelbussen ook altijd een van de volgende positioneringssystemen voor het bovenlichaam worden gebruikt: vijfpuntsgordel (zie pagina 25), borst-schoudergordel (zie pagina 26), positioneringsvest (zie pagina 28).

De volgende opties/toebehoren **moeten** voorafgaand aan vervoer in een rolstoelbus worden verwijderd van de Kimba ziteenheid en het Kimba onderstel **en veilig worden opgeborgen:**

- steunbeugel (ziteenheid)
- armleningen standaard (ziteenheid)
- werkblad (ziteenheid)
- kap, regenkap (ziteenheid)
- regenhoes (ziteenheid)
- regencap (ziteenheid)
- beenhoes voor zomer/winter (ziteenheid)
- buggy board (straatonderstel)
- luiertas (straatonderstel)

Voor de volgende opties gelden andere beperkingen:

- voetenklittenband (ziteenheid): bij vervoer in een rolstoelbus mogen de voeten niet in de banden zitten of daarin gepositioneerd zijn.

7.4.3 Belangrijke informatie

Over de volgende onderwerpen is belangrijke informatie te vinden in de gebruiksaanwijzing van het Kimba straatonderstel:

- plaatsen van de ziteenheid
- zithoek instellen en zitting vergrendelen (zithoekverstelling)
- rughoek instellen en rugleuning vergrendelen
- product in het voertuig vastzetten
- gebruiker in het product vastzetten

7.5 Dagelijks onderhoud

⚠ VOORZICHTIG

Ontbrekende of verkeerde reiniging

Gezondheidsrisico's door infecties, beschadiging van het product door gebruikersfouten

- ▶ Reinig het product regelmatig.
- ▶ Controleer na het reinigen de rij-eigenschappen van het product.

INFORMATIE

Volg de was- en onderhoudsinstructies op de ingenaaide etiketten van stoffhoezen en andere textiele delen van het product op.

7.5.1 Reiniging

Reinig het product al naar gelang van het gebruik en de mate van verontreiniging, maar **minstens 1x per maand**: Reinig de zitkussens en rughoezen bij elke verontreiniging om besmetting met ziektekiemen te voorkomen.

7.5.1.1 Reinigen met de hand

- 1) Verwijder de kussens en overtrekken (zie pagina 45, zie pagina 46) en haal de overtrekken van de kussens.
- 2) Neem de kussens en overtrekken met een vochtige doek af. Laat ze drogen.
- 3) **Indien nodig**: was overtrekken gemaakt van afstandsweeftel op maximaal **40 °C**.
INFORMATIE: Als een wasnet of hoofdkussenovertrek wordt gebruikt, kunnen de overtrekken ook in de wasmachine worden gewassen.

Belangrijke aanwijzingen voor het reinigen

- Reinig kunststof delen, framedelen, het onderstel en de wielen door deze vochtig af te nemen met een mild reinigingsmiddel. Droog de betreffende rolstoeldelen na het reinigen goed na.
- Gebruik geen agressieve reinigingsmiddelen, oplosmiddelen, harde borstels, enz.
- Reinig het product niet met een hogedrukreiniger of een waterstraal. Het binnendringen van water kan corrosie veroorzaken.

7.5.1.2 Reinigen in de wascabine

- 1) Verwijder kussens en overtrekken (zie pagina 45, zie pagina 46). Volg de wasvoorschriften voor elk artikel op (zie pagina 44).
- 2) Was de ziteenheid op max. **60 °C** gedurende maximaal **10 minuten** af.
- 3) **Indien nodig**: verwijder alle onderdelen waarin zich water heeft verzameld.
- 4) Laat de ziteenheid drogen. Leg de ziteenheid met de voorkant omlaag zodat het water kan wegstromen.
INFORMATIE: wij adviseren het product te drogen met perslucht.
- 5) **Indien nodig**: monteer alle gedemonteerde onderdelen weer.
- 6) Controleer voor hergebruik of opslag of de ziteenheid droog is. Veeg natte onderdelen met een doek af.
- 7) Controleer of alle etiketten (typeplaatje en waarschuwingen) nog leesbaar zijn. Vervang etiketten die niet meer leesbaar zijn.

Belangrijke aanwijzingen voor het reinigen

- Gebruik geen agressieve reinigingsmiddelen, oplosmiddelen, harde borstels, enz.

7.5.1.3 Gordels reinigen

Reinigen van een gordelsysteem met een metalen sluiting

INFORMATIE

Neem de wasadviezen op het product en de informatie in de gebruiksaanwijzing van het betreffende product in acht.

- Was gordels met metalen sluitingen **niet in de machine**. Het binnendringen van water kan corrosie veroorzaken, als gevolg waarvan de sluitingen mogelijk niet goed meer functioneren.
- Reinig de gordelriemen door deze voorzichtig af te deppen met warm zeepsop (waaraan wat desinfectiemiddel is toegevoegd) of neem ze zorgvuldig af met een droge, schone en absorberende doek.

Reinigen van een gordelsysteem met een kunststof sluiting

- Gordels met kunststof sluitingen kunnen – afhankelijk van het model – in de machine op **40 °C** of **60 °C** worden gewassen.
- **Advies:** gebruik een waszak of -net en een mild reinigingsmiddel.
- Als alternatief kunt u de gordelriemen reinigen door deze voorzichtig af te deppen met warm zeepsop (waaraan wat desinfectiemiddel is toegevoegd) of ze zorgvuldig afnemen met een droge, schone en absorberende doek.

Overige reinigingsinstructies

- Laat de gordels aan de lucht drogen. Zorg ervoor dat gordels en vullingen vóór het monteren helemaal droog zijn.
- Stel de gordels niet bloot aan directe hitte (bijv. zonnestraling of de hitte van een kachel of radiator).
- Strijk en bleek de gordels niet.

7.5.1.4 Kussens verwijderen/aanbrengen

Voor het dagelijkse en periodieke onderhoud van het product kunnen de kussens worden verwijderd.

7.5.1.4.1 Zitkussens verwijderen/plaatsen

Zitkussens verwijderen

- 1) Maak de elastische banden links en rechts aan de beensteun los (zie afb. 81, pos. 2).
- 2) Til het kussen op en maak het klittenband los.
- 3) Verwijder het kussen (zie afb. 82).

Zitkussen plaatsen

- 1) Leg het kussen op de zitting en klit het vast (zie afb. 82).
- 2) Schuif het kussen aan de zijkanten onder de pelottes (zie afb. 81, pos. 1).
- 3) Bevestig de elastische banden links en rechts aan de beensteun (zie afb. 81, pos. 2).



7.5.1.4.2 Rugkussen verwijderen/plaatsen

INFORMATIE

De fabrikant biedt een passend rugkussen voor elke rugleuning aan:

- ▶ hoge rugleuning (zie afb. 83)
- ▶ hoge rugleuning met geïntegreerde hoofdsteun (zie afb. 84)
- ▶ korte rugleuning met individueel instelbare hoofdsteunen (zie pagina 19)

Rugkussen verwijderen

- 1) Ontgrendel de draaivergrendeling van het kussen achter de zitting (zie afb. 85).
- 2) Open de ritssluiting van het rugkussen (zie afb. 86) en verwijder het rugkussen.

Rugkussen plaatsen

- 1) Plaats het rugkussen en trek het aan het onderste uiteinde tussen de rugsteun en de zitting door.
- 2) **Bij thorax- of hoofdsteunpelottes:** Haal de pelottes door de sleuven aan de zijkanten van het kussen.
- 3) Breng de ogen op hun plaats en sluit de draaivergrendeling (zie afb. 85).
- 4) Schuif het kussen aan de zijkanten onder de pelottes (geen afb.).
- 5) Sluit de ritssluiting van het kussen (zie afb. 86).

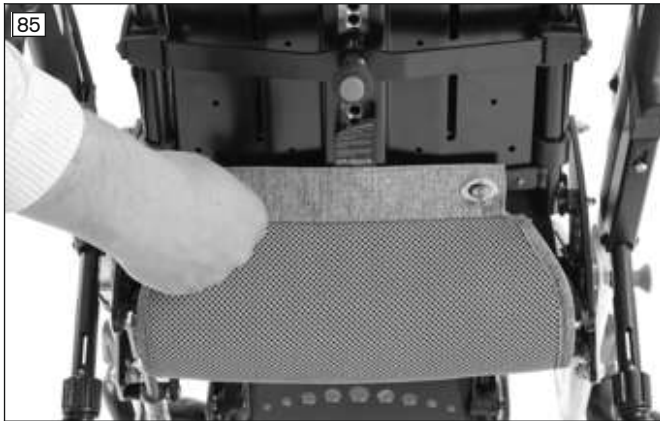

7.5.1.5 Overtrekken verwijderen/bevestigen

7.5.1.5.1 Hoezen van pelotten en abductiekussen verwijderen/bevestigen

INFORMATIE

De fabrikant biedt hoezen voor de volgende onderdelen aan:

- ▶ Hoofdsteunpelottes (zie afb. 87, pos. 1)
- ▶ Begrenzingspelottes (zie afb. 87, pos. 2)
- ▶ Thoraxpelottes (zie afb. 87, pos. 1)
- ▶ Steunbeugel (zie afb. 87, pos. 3; vervanging zie pagina 47)
- ▶ Heuppelottes (zie afb. 87, pos. 4)
- ▶ Abductiekussen (zie afb. 87, pos. 5)
- ▶ Armlenningen instelbaar (geen afb.)“

Hoes verwijderen

- 1) Verwijder, indien nodig, de kussens (zie pagina 45).
- 2) Maak de klittenbandsluiting van de overtrek los.
- 3) Verwijder de overtrek van de pelotte of het abductiekussen.

Hoes aanbrengen

- 1) **Hoezen met schuimversterking aan een zijde:** trek de hoes zo over de pelotte dat de met schuim versterkte zijde van de hoes (zie afb. 88, pos. 1) **zich aan de buitenkant van de pelotte** bevindt, waaraan de schroefkoppen zijn aangebracht.
- 2) Trek de hoes eerst aan het uiteinde zonder flap (zie afb. 89, pos. 1) over de pelotte.
- 3) Trek de hoes dan met behulp van de flap over de pelotte (zie afb. 89, pos. 2).
- 4) Klap de flap in en sluit de klittenbandsluiting (zie afb. 90).
- 5) Bevestig de kussens (zie pagina 45).

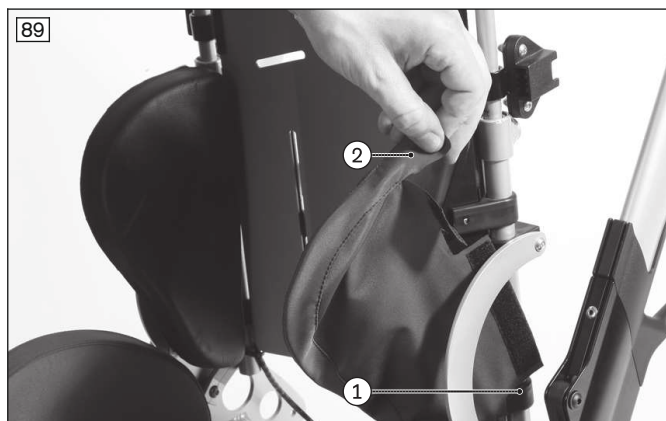
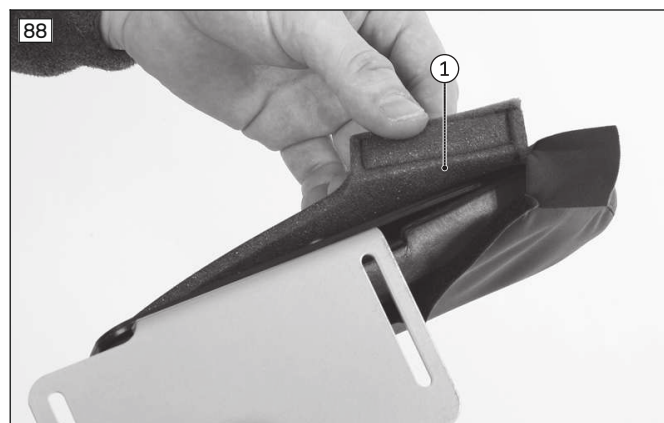
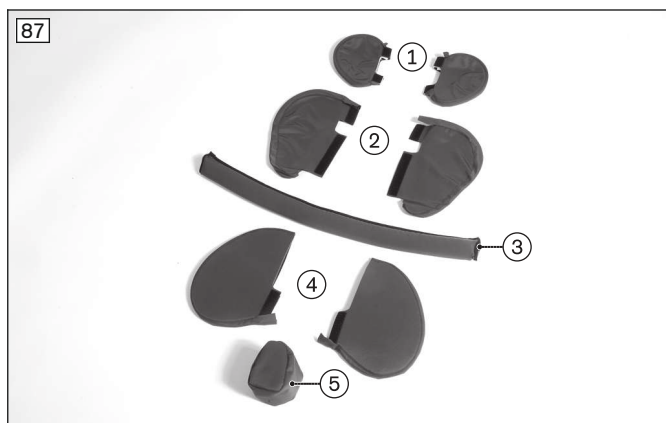

7.5.1.5.2 Steunbeugelhoes verwijderen en aanbrengen

Steunbeugelhoes verwijderen

- 1) Trek de steunbeugel naar boven toe los (zie afb. 91).
- 2) Trek het kussen van de steunbeugel af.

Steunbeugelhoes bevestigen

- 1) Schuif het kussen op de steunbeugel.
- 2) Bevestig de steunbeugel (zie pagina 31).



7.5.2 Desinfectie

- 1) Maak vóór het desinfecteren de kussens grondig schoon.
- 2) Neem alle delen van het product vochtig af met een desinfectiemiddel.

Belangrijke aanwijzingen voor het desinfecteren

- Gebruik voor het desinfecteren uitsluitend kleurloze middelen op waterbasis. Volg hierbij de gebruiksinstructies van de fabrikant van het desinfectiemiddel op.

- Maak voor het desinfecteren altijd eerst de bekleding en de handvatten grondig schoon.

8 Onderhoud en reparatie

8.1 Onderhoud

⚠ WAARSCHUWING

Foutieve onderhoudswerkzaamheden

Ernstig letsel van de gebruiker, schade aan het product door niet-inachtneming van onderhoudstermijnen

- ▶ Voer alleen de onderhoudswerkzaamheden uit die in dit hoofdstuk worden beschreven. Alle overige onderhouds- en servicewerkzaamheden mogen uitsluitend door de vakspecialist uitgevoerd worden.
- ▶ Laat het product **1 x per jaar** onderhouden en controleren op zijn functionaliteit en rijveiligheid.
- ▶ Laat het product bij gebruikers waarbij de anatomie zich verandert (zoals lichaamsmaten, -gewicht) of bij gebruikers met een zich veranderend ziektebeeld minimaal **1 x per half jaar** controleren, instellen en onderhouden.

- Controleer het product **telkens voor gebruik** op zijn functionaliteit.
- Als er gebreken zijn vastgesteld, mag het product niet worden gebruikt. Dit geldt in het bijzonder bij instabiliteit van het product of wijzigingen van het rijgedrag en bij problemen met de zitpositie van de gebruiker of de stabiliteit van de zitting. Er dient onmiddellijk contact te worden opgenomen met de vakspecialist om de gebreken te laten verhelpen.
- Ditzelfde geldt, wanneer wordt ontdekt dat er onderdelen loszitten of versleten, verbogen of beschadigd zijn en als er scheuren of breuken in het frame worden ontdekt.
- Sommige vast omschreven onderhoudswerkzaamheden kunnen thuis worden uitgevoerd (zie het hoofdstuk "Onderhoudstermijnen").
- Wanneer het product niet regelmatig wordt onderhouden, kan dat tot gevolg hebben dat de gebruiker gewond raakt.

8.1.1 Onderhoudstermijnen

Controleer de volgende functies met de aangegeven intervallen. Tijdens onderhoudswerkzaamheden mag de gebruiker niet in de ziteenheid zitten:

Componenten	Handeling	Telkens voor gebruik	Wekelijks	Maandelijks
Ziteenheid	Controleer de bevestiging aan het (straat)onderstel			X
	Controleer of de rughoekverstelling goed vergrendeld is	X		
Beensteun	Controleren op beschadigingen			X
	Stabiliteit van de beensteun en het hoekverstelmechanisme controleren			X
	Kantbeschermprofiel op beschadigingen controleren			X
Bevestigingselementen voor opties	Bevestigingselementen controleren op beschadigingen			X
Kussens/riemen	Toestand van de kussens controleren			X
	Riemen op beschadigingen controleren		X	
	Controleren of het gordelslot goed werkt	X		
Product	Controleren of alle etiketten en aanduidingen op het product nog goed leesbaar zijn			X

8.2 Reparatie

⚠ WAARSCHUWING

Verboden reparatiewerkzaamheden

Ernstig letsel van de gebruiker, schade aan het product door instel- en montagefouten

- ▶ Alle reparatiewerkzaamheden mogen uitsluitend door de vakspecialist uitgevoerd worden.

9 Afvalverwerking

9.1 Aanwijzingen voor afvalverwerking

Als u het product afdankt, moet u het teruggeven aan de vakspecialist.

Alle componenten moeten volgens de daarvoor toepasselijke, in het land van gebruik geldende milieuvorschriften worden verwerkt.

10 Juridische informatie

Op alle juridische bepalingen is het recht van het land van gebruik van toepassing. Daarom kunnen deze bepalingen van land tot land variëren.

10.1 Aansprakelijkheid

De fabrikant is aansprakelijk, wanneer het product wordt gebruikt volgens de beschrijvingen en aanwijzingen in dit document. Voor schade die wordt veroorzaakt door niet-naleving van de aanwijzingen in dit document, in het bijzonder door een verkeerd gebruik of het aanbrengen van niet-toegestane veranderingen aan het product, is de fabrikant niet aansprakelijk.

10.2 Fabrieksgarantie

Voor nadere informatie over de garantievooraarden kunt u terecht bij het deskundig personeel dat dit product heeft aangepast, en bij de servicedienst van de fabrikant.

10.3 Levensduur

Verwachte levensduur: **4 jaar**

De verwachte levensduur is vastgesteld bij het ontwerp, de productie en de voorschriften voor het beoogde gebruik van het product. Deze voorschriften omvatten ook regels voor het onderhoud, het waarborgen van de functionaliteit en de veiligheid van het product.

11 Technische gegevens

INFORMATIE

- ▶ Veel technische gegevens staan hieronder vermeld in mm. Houd er echter rekening mee dat – voor zover niet anders aangegeven – de instellingen van het product niet per mm kunnen worden aangepast, maar alleen in stappen van ca. **0,5 cm** of **1 cm**.
- ▶ Houd er daarnaast rekening mee dat de waarden die worden bereikt bij het instellen, kunnen afwijken van de hieronder vermelde waarden. De afwijking kan **±10 mm en ±2°** bedragen.

Kimba ziteenheid	Maat 1	Maat 2
Zitbreedte [mm]	200 – 300	260 – 350
Zitdiepte [mm]	190 ¹⁾ – 310	240 – 400
Hoogte van de rugleuning [mm]	410 – 610	560 – 700
Hoogte van de rugleuning (bij gebruik van individueel instelbare hoofdsteunen zijn de maten van de rugleuning zonder de hoofdsteunen aangegeven) [mm]	315 – 455	390 – 560
Hoek van de rugleuning [°]	80 – 180 ^{2) 3) 4)}	80 – 180 ³⁾
Hoogte van de openingen voor de schouderriemen (min./max.) [mm]	250/450	360/500
Breedte van de openingen voor de schouderriemen [mm]	50	50
Onderbeenlengtes [mm]:		
• Beensteun, standaard en in hoek verstelbaar	190 – 310	200 – 370
• Beensteun, in hoek verstelbaar, voor gebruikers met korte onderbenen	120 – 190	– ⁵⁾
Max. lichaamsgewicht gebruiker [kg] ^{6) 7)}	40 ⁸⁾	40
Max. lichaamsgewicht van gebruiker bij gebruik in een rolstoelbus [kg] ⁹⁾	40 ⁸⁾	40
Gewicht (met kussens) [kg]	7,5	9,5

Kimba ziteenheid	Maat 1	Maat 2
Ingevouwen afmetingen met heuppelottes (LxBxH) ¹⁰ [mm]	580x370x420	590x430x580

¹⁾ Met de optie zitdiepteverkleiner vanaf **140 mm** mogelijk.

²⁾ Met de optie zitdiepteverkleiner: **80° – 160°**.

³⁾ Met de optie rughoekbegrenzer: **80° – 130°**.

⁴⁾ Kan door de instelling van de schuifbeugel op het onderstel Kimba Home (Kimba 470G71=900*") begrensd zijn.

⁵⁾ Deze beensteun wordt uitsluitend voor maat 1 aangeboden.

⁶⁾ **Let op:** Het maximale gebruikersgewicht voor de ziteenheid is afhankelijk van de maximale belasting van het gebruikte (straat)onderstel. Is het maximale gebruikersgewicht voor de ziteenheid **plus** het eigen gewicht ervan hoger dan de maximale belasting van het (straat)onderstel, dan geldt een overeenkomstig lager lichaamsgewicht voor de gebruiker van de ziteenheid.

⁷⁾ Voor de combinatie Kimba straatonderstel en Kimba ziteenheid geldt het volgende:

- **Maximaal gebruikersgewicht voor de ziteenheid** (40 kg) **plus** het **eigen gewicht van de ziteenheid** (7,5 kg, voor maat 1) = 47,5 kg.
- **Maximale belasting van het straatonderstel** (55 kg) **minus** het **maximale gebruikersgewicht voor de ziteenheid** en **het eigen gewicht ervan** (47,5 kg) = 7,5 kg, die voor overige accessoires en voor het gewicht in het bagagemand resteren.
- Bij een lagere belasting van de ziteenheid kan de bagagemand met maximaal **15 kg** beladen worden. Hierbij moet steeds de totale belading in het oog worden gehouden.

⁸⁾ Bij gebruik van de "beensteun, in hoek verstelbaar voor gebruikers met korte onderbenen" geldt een maximaal lichaamsgewicht van de gebruiker van **35 kg**.

⁹⁾ Neem hiervoor de aanwijzingen in het hoofdstuk "Gebruik in een rolstoelbus" in acht.

¹⁰⁾ De concrete ingevouwen afmetingen zijn afhankelijk van het gemonteerde type rugleuning en van de ingestelde rughoogte.

Omgevingscondities

Temperaturen en luchtvochtigheid	
Gebruikstemperatuur [°C (°F)]	-10 tot +40 (14 tot 104)
Transport- en opslagtemperatuur [°C (°F)]	-10 tot +40 (14 tot 104)
Luchtvochtigheid [%]	10 tot 85; niet condenserend

12 Bijlagen

12.1 Grenswaarden voor in de trein transporteerbare buggy's

INFORMATIE
► De producten van deze serie voldoen principieel aan de technische minimumeisen van Verordening (EU) nr. 1300/2014 betreffende de toegankelijkheid van het spoorwegsysteem in de Unie voor gehandicapten en personen met beperkte mobiliteit.

Kenmerk	Grenswaarde (volgens Verordening (EU) nr. 1300/2014)
Lengte [mm]	1200 (plus 50 mm voor de voeten)
Breedte [mm]	700 (plus 50 mm aan weerszijden voor de handen bij verplaatsing)
Kleinste wielen ["]	ca. 3 of groter (volgens de verordening moet het kleinste wiel een spleet met een afmeting van 75 mm in horizontale richting en 50 mm in verticale richting kunnen overbruggen)
Hoogte [mm]	max. 1375; met inbegrip van een 1,84 m lange mannelijke rolstoelgebruiker (95e percentiel)
Draaicirkel [mm]	1500
Maximumgewicht [kg]	200 (product met gebruiker en bagage)
Maximale hoogte van een te nemen obstakel [mm]	50

Kenmerk	Grenswaarde (volgens Verordening (EU) nr. 1300/2014)
Bodemvrijheid [mm]	60 (bij een stijgingshoek van 10° moet de bodemvrijheid voor vooruitrijden aan het einde van de stijging onder de voetsteun minimaal 60 mm bedragen)
Maximale hellingshoek waarbij het product stabiel blijft [°]	6 (dynamische stabiliteit in alle richtingen) 9 (statische stabiliteit in alle richtingen, ook bij aange-trokken rem)



A series of horizontal lines filling the page, intended for writing.



A series of horizontal lines for writing, spanning the width of the page.



20 horizontal lines for writing.

Ihr Fachhändler | Your specialist dealer



Otto Bock Mobility Solutions GmbH
Lindenstraße 13 · 07426 Königsee/Germany
www.ottobock.com

