

743L500 3D L.A.S.A.R. Posture

DE Kurzanleitung	4
EN Quick reference guide	6
FR Notice abrégée	8
IT Guida rapida	10
ES Instrucciones breves	12
NL Beknopte handleiding	14
HU Rövid ismertető	16
CS Zkrácený návod	18

1

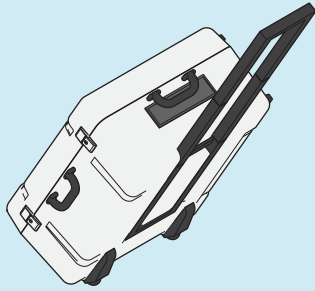

2

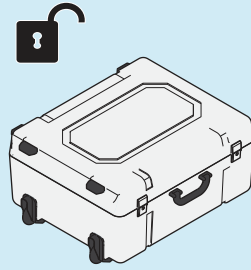

3

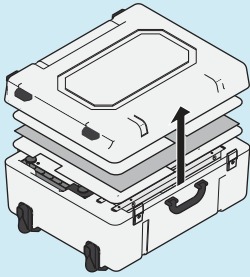

4

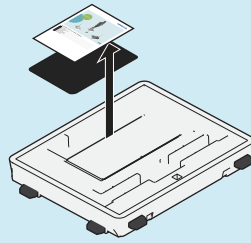

5

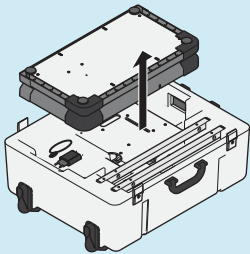

6

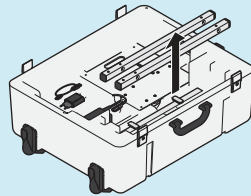

7

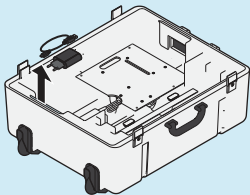

8

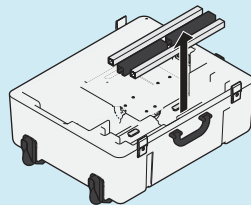

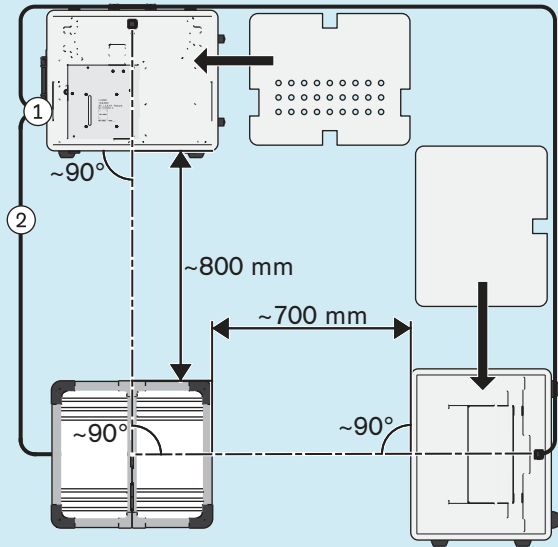
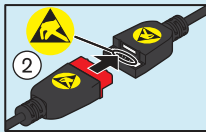
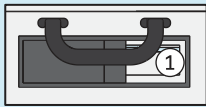
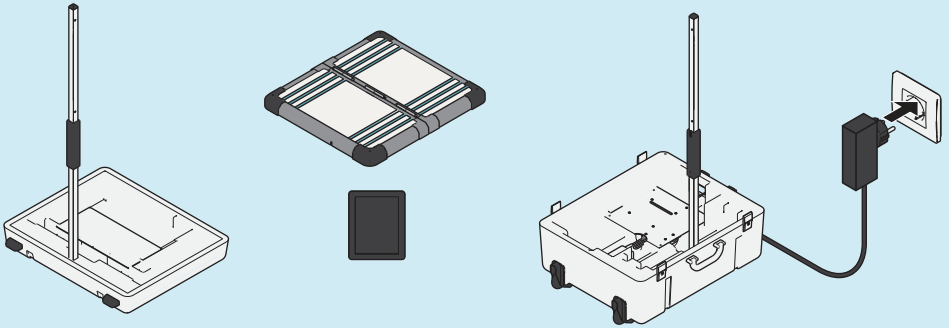
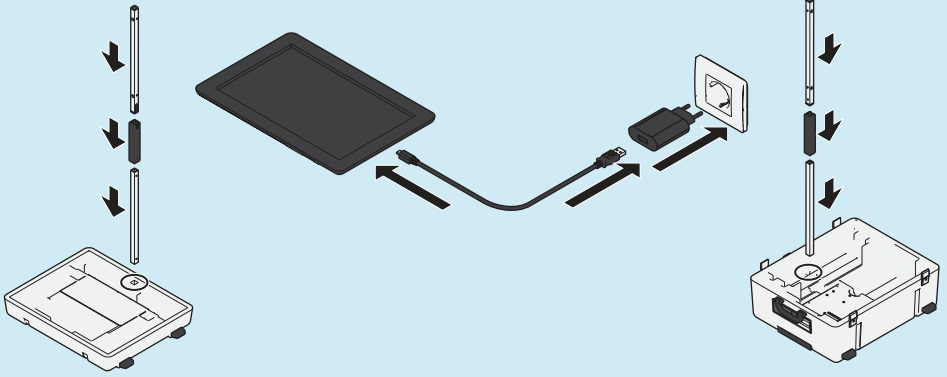



Kurzanleitung

Artikelnummer:

647G1046=all_INT (Deutsch, Englisch, Französisch, Italienisch, Spanisch, Niederländisch, Ungarisch, Tschechisch)

Versionsnummer:

13



Gebrauchsanweisung

Artikelnummer:

647G1046-0=de_INT (Deutsch)

647G1046-0=en_INT (Englisch)

647G1046-0=fr_INT (Französisch)

647G1046-0=it_INT (Italienisch)

647G1046-0=es_INT (Spanisch)

647G1046-0=nl_INT (Niederländisch)

647G1046-0=hu_INT (Ungarisch)

647G1046-0=cs_INT (Tschechisch)

Versionsnummer:

13

Datum der letzten Aktualisierung dieses Dokuments [Kurzanleitung]: 2022-08-24

- ▶ **VORSICHT!** Dieses Dokument ersetzt nicht die Gebrauchsanweisung des Produkts. Zur Vermeidung von Personenschäden und Sachschäden das Produkt nur in Verbindung mit der dazugehörigen Gebrauchsanweisung verwenden.
- ▶ Die Gebrauchsanweisung vor Gebrauch des Produkts aufmerksam durchlesen und die Sicherheitshinweise beachten.
- ▶ An den Hersteller wenden bei Fragen zum Produkt oder bei Problemen.
- ▶ Jedes schwerwiegende Vorkommnis im Zusammenhang mit dem Produkt dem Hersteller und der zuständigen Behörde des Verwenderlandes melden.
- ▶ Dieses Dokument aufbewahren.

Die gedruckte Gebrauchsanweisung gehört nicht zum Lieferumfang des Produkts.

Die Gebrauchsanweisung steht auf folgender Weise zur Verfügung:

Kostenlose gedruckte Gebrauchsanweisung via E-Mail bestellen

E-Mail-Adresse: order-ifu@ottobock.com

notwendige Angaben:

- Artikelnummer mit Versionsnummer für die gewünschten Sprache der Gebrauchsanweisung (Beispiel für Englisch: 647G1046-0=en_INT-13)
- vollständige Empfänger-Adressdaten

Digitale Gebrauchsanweisung aus dem Internet herunterladen (de, en, fr, it, es, nl, hu, cs)

- ▶ **HINWEIS!** Für das Herunterladen der digitalen Gebrauchsanweisung nicht das mitgelieferte Tablet verwenden, da es nicht mit dem Internet verbunden werden darf, um einen Funktionsverlust des Produkts zu vermeiden.
- ▶ Bei der Auswahl für den Download auf die richtige Artikelnummer (1) und Versionsnummer (2) achten. In der heruntergeladenen PDF-Datei kann auf der letzten Seite in der Normzeile (3) kontrolliert werden, ob die richtige Artikelnummer (4) und Versionsnummer (5) enthalten sind. Ein anderes kundenseitiges, internetfähiges Gerät verwenden, um den nachfolgenden Link in den Browser einzugeben oder den QR-Code einzuscannen, der die verfügbaren Dateien auf einer Internet-Suchseite des Herstellers anzeigt.

Link: <https://product-documents.ottobock.com/IFU/INT/743L500/647G1046/13/O/S/F>

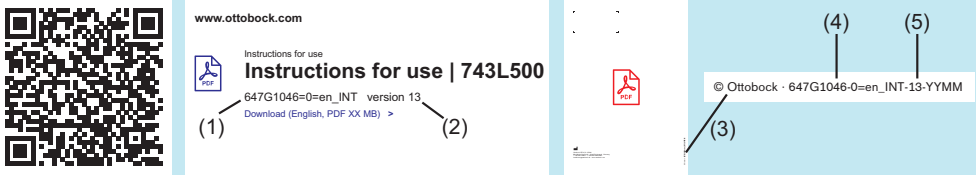

Digitale Gebrauchsanweisung auf dem Produkt ansehen (de, en, fr, it, es, nl, hu, cs)

- ▶ Gemäß den Abbildungen auf den Seiten 2 und 3 dieses Dokuments die Gebrauchsfähigkeit des Produkts herstellen.
- ▶ Das Tablet einschalten und die App "My Files" ("Eigene Dateien") starten.

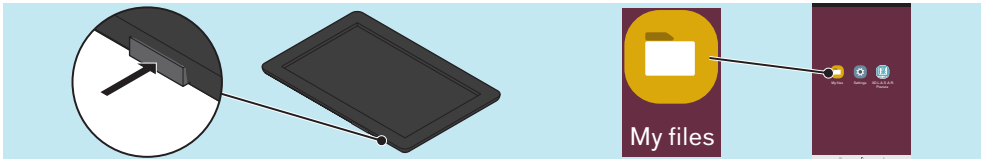

- ▶ In der App den nachfolgenden Ordner-Pfad öffnen:
Internal storage/ottobock Documents/
- ▶ Zum Öffnen der Gebrauchsanweisung in dem Ordner die Datei "Manual_xx.pdf" in der gewünschten Sprache (xx: de, en, fr, it, es, nl, hu, cs) auswählen und antippen.

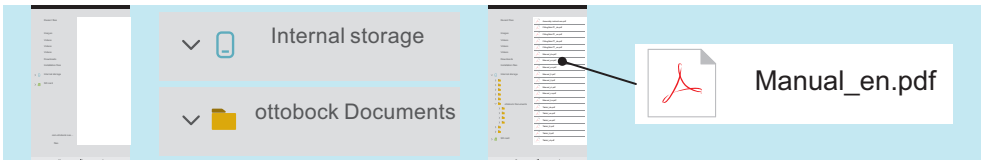

Die ausgewählte Datei wird in einer App für die Anzeige von PDF-Dateien geöffnet.

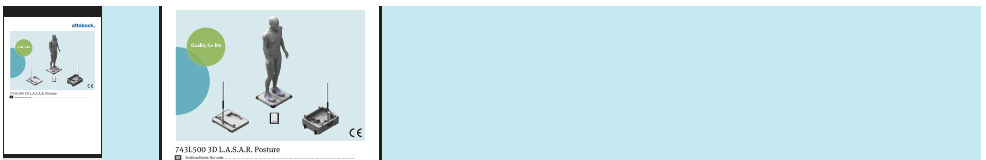

Erstmaliges Starten der App

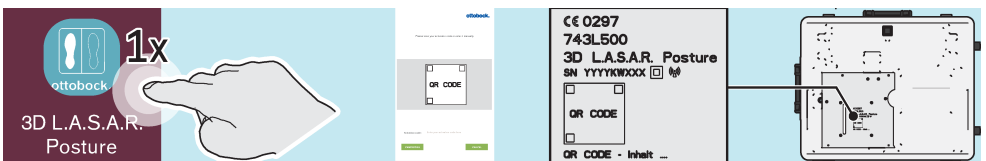

1 Important information on using the product



Quick reference guide

Article number:

647G1046=all_INT (German, English, French, Italian, Spanish, Dutch, Hungarian, Czech)

Version number:

13



Instructions for use

Article number:

647G1046-0=de_INT (German)

647G1046-0=en_INT (English)

647G1046-0=fr_INT (French)

647G1046-0=it_INT (Italian)

647G1046-0=es_INT (Spanish)

647G1046-0=nl_INT (Dutch)

647G1046-0=hu_INT (Hungarian)

647G1046-0=cs_INT (Czech)

Version number:

13

Date of last update of this document [Quick reference guide]: 2022-08-24

- ▶ **CAUTION!** This document does not replace the product's instructions for use. To avoid personal injury and damage to property, use the product only in conjunction with the corresponding instructions for use.
- ▶ Before using the product, read the instructions for use carefully and observe the safety notices.
- ▶ Contact the manufacturer in case of problems or questions about the product.
- ▶ Any serious incident that occurs in relation with this product must be reported to the manufacturer and the competent authority in the country of use.
- ▶ Retain this document.

Printed instructions for use are not included in the scope of delivery for the product.

The instructions for use are available as described below:

Order free printed instructions for use by e-mail

E-mail address: order-ifu@ottobock.com

Required information:

- Article number with version number for the desired language of the instructions for use (Example for English: 647G1046-0=en_INT-13)
- Recipient's complete address details

Download digital instructions for use from the Internet (de, en, fr, it, es, nl, hu, cs)

- ▶ **NOTICE!** Do not use the supplied tablet to download the digital instructions for use, since it must not be connected to the Internet in order to avoid a loss of product functionality.
- ▶ Make sure the article number (1) and version number (2) are correct when selecting for download. In the downloaded PDF file, you can check whether the correct article number (4) and version number (5) are included in the standard line (3) on the last page. Use another of the customer's Internet-capable devices to enter the following link in the browser or to scan the QR code that displays the available files on the manufacturer's Internet search page.

Link: <https://product-documents.ottobock.com/IFU/INT/743L500/647G1046/13/O/S/F>



www.ottobock.com



Instructions for use | 743L500

647G1046-0=en_INT version 13

Download (English, PDF XX MB) >

(1)

(2)

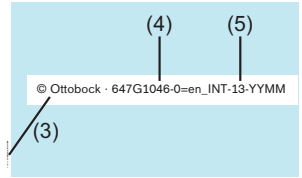

View digital instructions for use on the product (de, en, fr, it, es, nl, hu, cs)

- ▶ Prepare the product for use according to the illustrations on pages 2 and 3 of this document.
- ▶ Switch on the tablet and start the “My files” app.

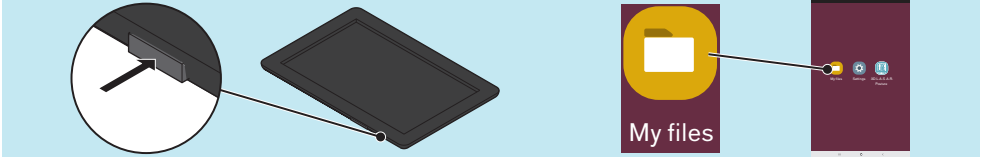

- ▶ Open the following folder path in the app:
Internal storage/ottobock Documents/
- ▶ To open the instructions for use, select the “Manual_xx.pdf” file in the desired language (xx: de, en, fr, it, es, nl, hu, cs) in the folder and tap it.



The selected file is opened in an app for viewing PDF files.

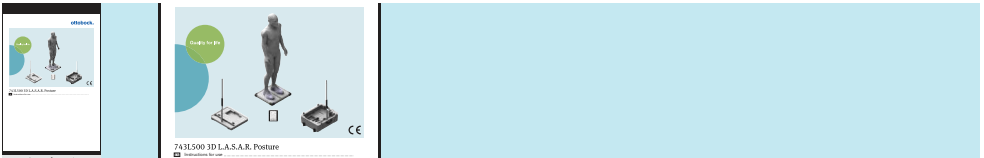

Starting the app for the first time

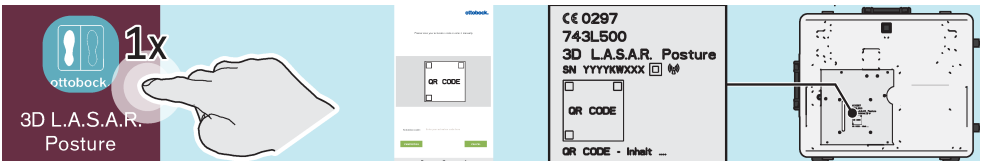



Guide d'utilisation rapide

Référence de l'article:

647G1046=all_INT (Allemand, Anglais, Français, Italien, Espagnol, Néerlandais, Hongrois, Tchèque)

Numéro de version:

13



Notice d'utilisation

Référence de l'article:

647G1046-0=de_INT (Allemand)

647G1046-0=en_INT (Anglais)

647G1046-0=fr_INT (Français)

647G1046-0=it_INT (Italien)

647G1046-0=es_INT (Espagnol)

647G1046-0=nl_INT (Néerlandais)

647G1046-0=hu_INT (Hongrois)

647G1046-0=cs_INT (Tchèque)

Numéro de version:

13

Date de la dernière mise à jour du présent document [Guide d'utilisation rapide]: 2022-08-24

- ▶ **PRUDENCE !** Le présent document ne remplace pas la notice d'utilisation du produit. Pour prévenir tout dommage corporel et matériel, utiliser le produit uniquement avec la notice d'utilisation correspondante.
- ▶ Lire attentivement l'intégralité de la notice d'utilisation avant d'utiliser le produit et suivre les consignes de sécurité.
- ▶ En cas de questions sur le produit ou de problème, prière de s'adresser au fabricant.
- ▶ Signaler au fabricant et à l'autorité compétente du pays de l'utilisation tout incident grave survenant en rapport avec le produit.
- ▶ Conserver ce document.

La notice d'utilisation imprimée n'est pas fournie avec le produit.

La notice d'utilisation est disponible sous la forme suivante :

Commander gratuitement par e-mail la notice d'utilisation imprimée

Adresse e-mail: order-ifu@ottobock.com

Informations nécessaires:

- Référence de l'article avec numéro de la version pour la langue souhaitée pour la notice d'utilisation (Exemple pour l'anglais: 647G1046-0=en_INT-13)
- Adresse complète du destinataire

Télécharger la notice d'utilisation numérique sur Internet (de, en, fr, it, es, nl, hu, cs)

- ▶ **AVIS !** Ne pas utiliser la tablette fournie pour télécharger la notice d'utilisation numérique, car elle ne doit pas être connectée à Internet afin d'éviter une perte de fonction du produit.
- ▶ Lors de la sélection pour le téléchargement, veiller à choisir la bonne référence d'article (1) et le bon numéro de version (2). Dans le fichier PDF téléchargé, il est possible de vérifier à la dernière page dans la ligne standard (3) que la référence de l'article (4) et le numéro de version (5) sont corrects. Utiliser un autre terminal fourni par le client disposant d'une connexion Internet pour entrer le lien suivant dans le navigateur ou scanner le QR code qui affichera les fichiers disponibles sur une page de recherche Internet du fabricant.

Lien: <https://product-documents.ottobock.com/IFU/INT/743L500/647G1046/13/O/S/F>

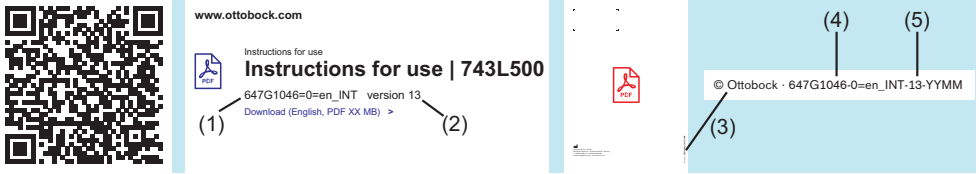

Consulter la notice d'utilisation numérique sur le produit (de, en, fr, it, es, nl, hu, cs)

- ▶ Préparer le produit conformément aux illustrations des pages 2 et 3 du présent document.
- ▶ Allumer la tablette et lancer l'application « My Files » (« Mes fichiers »).

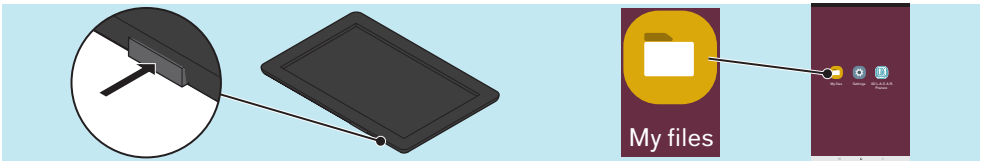

- ▶ Dans l'application, ouvrir le chemin d'accès suivant :
Internal storage/ottobock Documents/
- ▶ Pour ouvrir la notice d'utilisation dans le dossier, sélectionner et appuyer sur le fichier « Manual_xx.pdf » dans la langue souhaitée (xx : de, en, fr, it, es, nl, hu, cs).

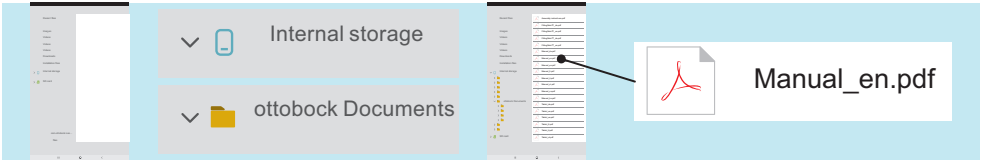

Le fichier sélectionné s'ouvre dans une application permettant d'afficher des fichiers PDF.

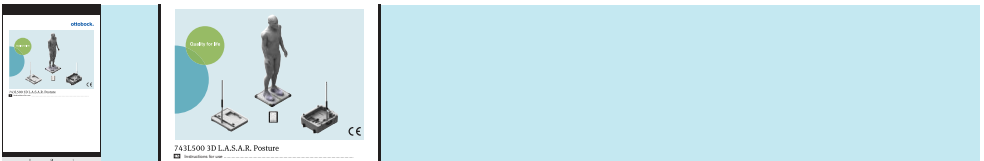

Premier démarrage de l'application

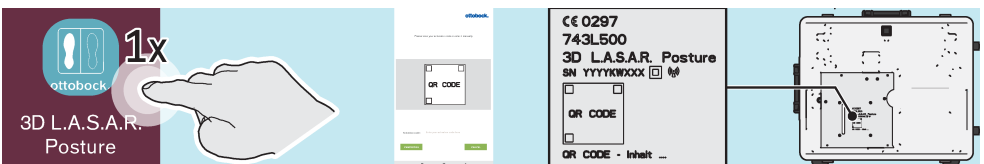

1 Informazioni importanti sull'uso del prodotto



Guida rapida

Codice articolo:

647G1046=all_INT (Tedesco, Inglese, Francese, Italiano, Spagnolo, Olandese, Ungherese, Ceco)

Numero di versione:

13



Istruzioni per l'uso

Codice articolo:

647G1046-0=de_INT (Tedesco)

647G1046-0=en_INT (Inglese)

647G1046-0=fr_INT (Francese)

647G1046-0=it_INT (Italiano)

647G1046-0=es_INT (Spagnolo)

647G1046-0=nl_INT (Olandese)

647G1046-0=hu_INT (Ungherese)

647G1046-0=cs_INT (Ceco)

Numero di versione:

13

Data dell'ultimo aggiornamento di questo documento [Guida rapida]: 2022-08-24

- ▶ **CAUTELA!** Questo documento non sostituisce le istruzioni per l'uso del prodotto. Al fine di evitare danni a cose e persone utilizzare il prodotto solo osservando le relative istruzioni per l'uso.
- ▶ Leggere attentamente le istruzioni per l'uso prima di utilizzare il prodotto e osservare le indicazioni per la sicurezza.
- ▶ Rivolgersi al fabbricante in caso di domande sul prodotto o all'insorgere di problemi.
- ▶ Segnalare al fabbricante e alle autorità competenti del paese d'utilizzo qualsiasi incidente grave correlato a questo prodotto.
- ▶ Conservare questo documento.

Le istruzioni per l'uso stampate non sono incluse nella fornitura del prodotto.

Le istruzioni per l'uso sono disponibili nei seguenti formati:

Ordinare per e-mail le istruzioni per l'uso gratuite

Indirizzo e-mail: order-ifu@ottobock.com

Dati necessari:

- Codice articolo con numero di versione per la lingua delle istruzioni per l'uso richiesta (Esempio di inglese: 647G1046-0=en_INT-13)
- dati completi dell'indirizzo del destinatario

Scaricare da Internet le istruzioni per l'uso digitali (de, en, fr, it, es, nl, hu, cs)

- ▶ **AVVISO!** Per scaricare le istruzioni per l'uso digitali, non utilizzare il tablet fornito in dotazione, in quanto non deve essere collegato a Internet per evitare la perdita di funzionalità del prodotto.
- ▶ Quando si seleziona il download, prestare attenzione al codice articolo (1) corretto e al numero di versione (2). Nel file PDF scaricato è possibile controllare alla riga standard dell'ultima pagina (3) se il codice articolo (4) e il numero di versione (5) siano corretti. Utilizzare un altro dispositivo del cliente per accedere ad Internet e immettere il seguente link nel browser o scansionare il codice QR, che visualizza i file disponibili su una pagina di ricerca Internet del fabbricante.

Link: <https://product-documents.ottobock.com/IFU/INT/743L500/647G1046/13/O/S/F>

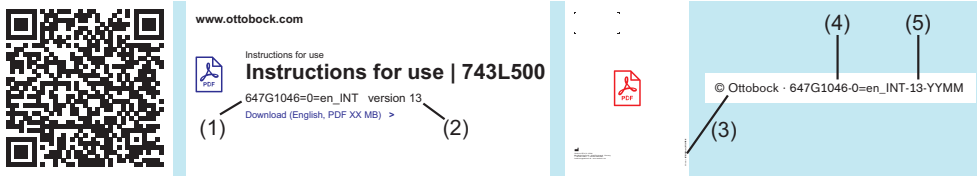

Visualizzazione delle istruzioni per l'uso del prodotto in formato digitale (de, en, fr, it, es, nl, hu, cs)

- ▶ Stabilire l'idoneità all'uso del prodotto come indicato nelle figure alle pagine 2 e 3 del presente documento.
- ▶ Accendere il tablet e avviare l'app "My Files" ("File propri").

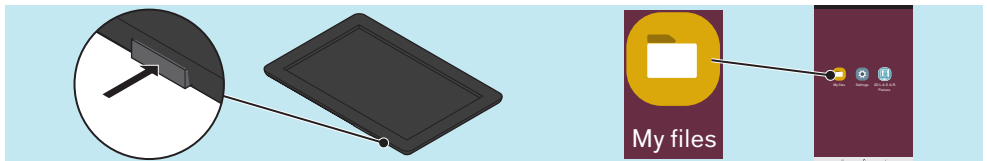

- ▶ Apri il seguente percorso cartella nell'app: Internal storage/ottobock Documents/
- ▶ Per aprire le istruzioni per l'uso nella cartella, selezionare il file "Manual_xx.pdf" nella lingua desiderata (xx: de, en, fr, it, es, nl, hu, cs).

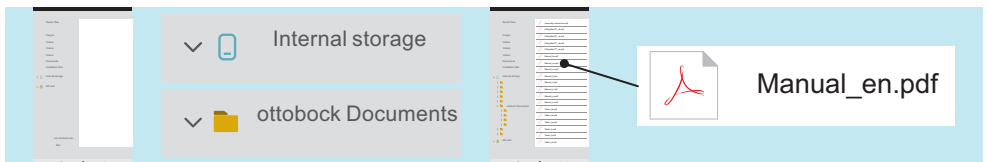

Il file selezionato viene aperto in un'app per la visualizzazione di file PDF.



Primo avvio della app

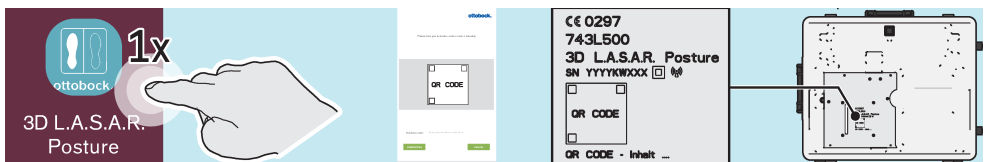



Instrucciones breves

Número de artículo:

647G1046=all_INT (Alemán, Inglés, Francés, Italiano, Español, Neerlandés, Húngaro, Checo)

Número de versión:

13



Instrucciones de uso

Número de artículo:

647G1046-0=de_INT (Alemán)

647G1046-0=en_INT (Inglés)

647G1046-0=fr_INT (Francés)

647G1046-0=it_INT (Italiano)

647G1046-0=es_INT (Español)

647G1046-0=nl_INT (Neerlandés)

647G1046-0=hu_INT (Húngaro)

647G1046-0=cs_INT (Checo)

Número de versión:

13

Fecha de la última actualización de este documento [Instrucciones breves]: 2022-08-24

- ▶ **¡PRECAUCIÓN!** Este documento no sustituye a las instrucciones de uso del producto. Utilice el producto únicamente en combinación con las correspondientes instrucciones de uso para evitar lesiones personales y daños materiales.
- ▶ Lea detenidamente y en su totalidad las instrucciones de uso antes de usar el producto y respete las indicaciones de seguridad.
- ▶ Diríjase al fabricante si surgen dudas sobre el producto o problemas.
- ▶ Informe al fabricante y a las autoridades competentes del país donde se esté usando el producto de cualquier incidente grave relacionado con el mismo.
- ▶ Conserve este documento.

Las instrucciones de uso impresas no se incluyen en el suministro del producto.

Las instrucciones de uso están disponibles de las siguientes formas:

Solicitar las instrucciones de uso impresas gratuitas por correo electrónico

Dirección de correo electrónico: order-ifu@ottobock.com

Datos necesarios:

- Número de artículo con número de versión del idioma deseado de las instrucciones de uso (Ejemplo de inglés: 647G1046-0=en_INT-13)
- Dirección completa del destinatario

Descargar de internet las instrucciones de uso en formato digital (de, en, fr, it, es, nl, hu, cs)

- ▶ **¡AVISO!** No utilice la tablet suministrada para descargar las instrucciones de uso digitales, ya que no se debe conectar a internet para evitar fallos de funcionamiento del producto.
- ▶ Al seleccionar el archivo para descargarlo, asegúrese de elegir el número de artículo (1) y el número de versión (2) correctos. En el archivo PDF descargado se puede comprobar en la línea lateral (3) en la última página si el número de artículo (4) y el número de versión (5) son correctos. El cliente deberá usar otro terminal con conexión a internet para introducir el siguiente enlace en el navegador o leer el código QR que mostrará los archivos disponibles en el sitio web de búsqueda del fabricante.

Enlace: <https://product-documents.ottobock.com/IFU/INT/743L500/647G1046/13/O/S/F>

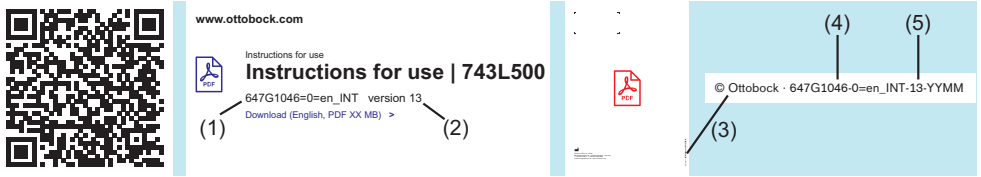

Ver instrucciones de uso digitales en el producto (de, en, fr, it, es, nl, hu, cs)

- ▶ Prepare el producto para el uso según las ilustraciones de las páginas 2 y 3 de este documento.
- ▶ Encienda la tablet e inicie la aplicación "My Files" ("Mis archivos").

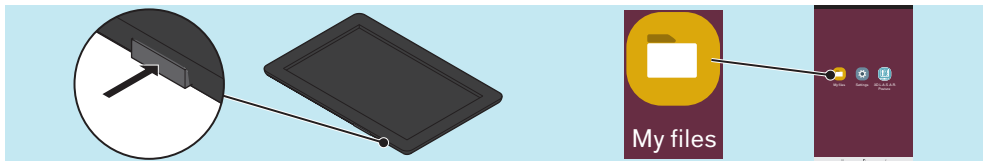

- ▶ En la aplicación, abra la siguiente ruta de carpeta:
Internal storage/ottobock Documents/
- ▶ Para abrir las instrucciones de uso en la carpeta, seleccione y pulse el archivo "Manual_xx.pdf" en el idioma deseado (xx: de, en, fr, it, es, nl, hu, cs).



El archivo seleccionado se abrirá en una aplicación para visualizar archivos PDF.

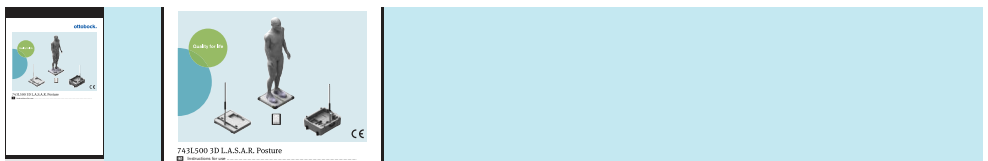

Iniciar la aplicación por primera vez

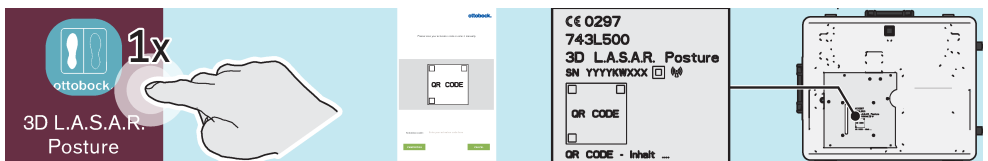



Beknopte handleiding

Artikelnummer:

647G1046=all_INT (Duits, Engels, Frans, Italiaans, Spaans, Nederlands, Hongaars, Tsjechisch)

Versienummer:

13



Gebruiksaanwijzing

Artikelnummer:

647G1046-0=de_INT (Duits)

647G1046-0=en_INT (Engels)

647G1046-0=fr_INT (Frans)

647G1046-0=it_INT (Italiaans)

647G1046-0=es_INT (Spaans)

647G1046-0=nl_INT (Nederlands)

647G1046-0=hu_INT (Hongaars)

647G1046-0=cs_INT (Tsjechisch)

Versienummer:

13

Datum waarop dit document voor het laatst is bijgewerkt [Beknopte handleiding]: 2022-08-24

- ▶ **VOORZICHTIG!** Dit document vervangt niet de gebruiksaanwijzing van het product. Gebruik het product alleen in overeenstemming met de bijbehorende gebruiksaanwijzing om lichamelijk letsel en materiële schade te voorkomen.
- ▶ Lees de gebruiksaanwijzing aandachtig door voordat u het product gebruikt en volg de veiligheidsaanwijzingen op.
- ▶ Neem contact op met de fabrikant voor vragen over het product of problemen.
- ▶ Meld elk ernstig incident met betrekking tot het product aan de fabrikant en de bevoegde autoriteit van het land van gebruik.
- ▶ Bewaar dit document.

De gedrukte gebruiksaanwijzing maakt geen deel uit van de levering van het product.

De gebruiksaanwijzing is als volgt beschikbaar:

Gratis gedrukte gebruiksaanwijzing via e-mail bestellen

e-mailadres: order-ifu@ottobock.com

Vereiste gegevens:

- Artikelnummer met versienummer voor de gewenste taal van de gebruiksaanwijzing (Voorbeeld voor Engels: 647G1046-0=en_INT-13)
- Volledige adresgegevens van de ontvanger

Digitale gebruiksaanwijzing downloaden van internet (de, en, fr, it, es, nl, hu, cs)

- ▶ **LET OP!** Gebruik niet de meegeleverde tablet om de digitale gebruiksaanwijzing te downloaden, omdat deze geen verbinding met internet mag maken om te voorkomen dat het product uitvalt.
- ▶ Let bij het selecteren van de download op het juiste artikelnummer (1) en versienummer (2). In het gedownloade PDF-bestand kan op de laatste pagina in de normregel (3) worden gecontroleerd of het juiste artikelnummer (4) en versienummer (5) is opgenomen. Gebruik een ander apparaat met internettoegang van de klant om de volgende link in de browser in te voeren of de QR-code te scannen die de beschikbare bestanden op een internetzoekpagina van de fabrikant weergeeft.

link: <https://product-documents.ottobock.com/IFU/INT/743L500/647G1046/13/O/S/F>

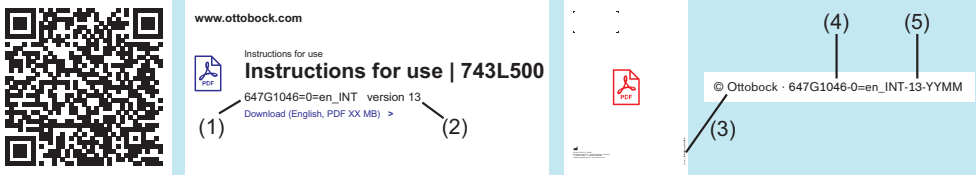

Digitale gebruiksaanwijzing op het product bekijken (de, en, fr, it, es, nl, hu, cs)

- ▶ Bevestig de bruikbaarheid van het product volgens de afbeeldingen op pagina 2 en 3 van dit document.
- ▶ Schakel de tablet in en start de app "My Files" ("Mijn bestanden").

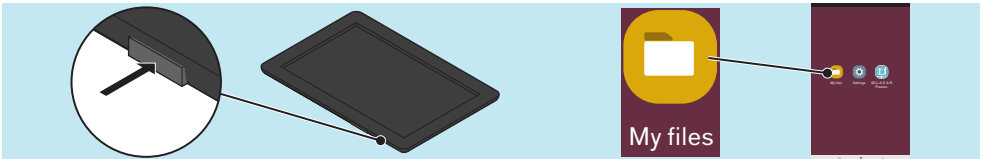

- ▶ Open het volgende pad in de app:
Internal storage/ottobock Documents/
- ▶ Om de gebruiksaanwijzing in de map te openen, selecteer en tik op het bestand "Manual_xx.pdf" in de gewenste taal (xx: de, en, fr, it, es, nl, hu, cs).

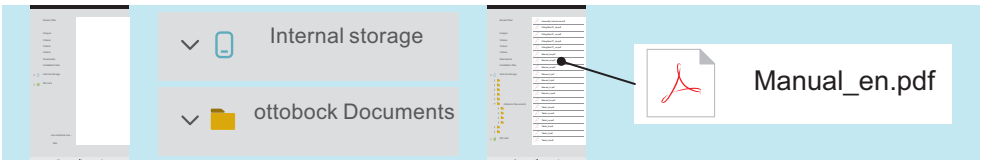

Het geselecteerde bestand wordt geopend in een app voor het bekijken van PDF-bestanden.

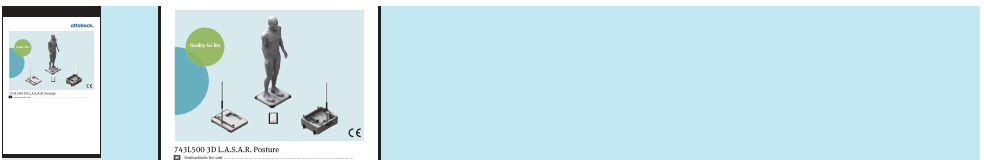

App voor het eerst starten

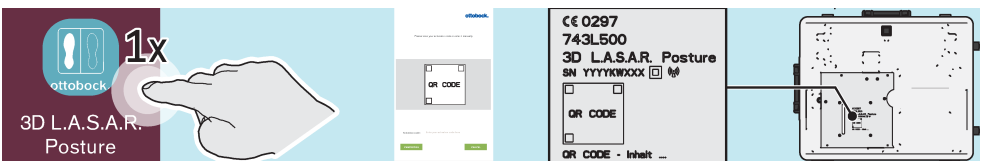

1 A termék használatára vonatkozó tudnivalók



Rövid ismertető

Cikkszám:

647G1046=all_INT (Német, Angol, Francia, Olasz, Spanyol, Holland, Magyar, Cseh)

Verziószám:

13



Használati útmutató

Cikkszám:

647G1046-0=de_INT (Német)

647G1046-0=en_INT (Angol)

647G1046-0=fr_INT (Francia)

647G1046-0=it_INT (Olasz)

647G1046-0=es_INT (Spanyol)

647G1046-0=nl_INT (Holland)

647G1046-0=hu_INT (Magyar)

647G1046-0=cs_INT (Cseh)

Verziószám:

13

A dokumentum utolsó frissítésének dátuma [Rövid ismertető]: 2022-08-24

- ▶ **VIGYÁZAT!** Ez a dokumentum nem helyettesíti a termék használati útmutatóját. A személyi sérülések és anyagi károk elkerülése érdekében a terméket csak a mellékelt használati útmutatóval együtt használja.
- ▶ A termék használata előtt olvassa el figyelmesen a használati útmutatót, és tartsa be a biztonsági utasításokat.
- ▶ A termékkel kapcsolatos kérdéseivel vagy problémákkal forduljon a gyártóhoz.
- ▶ Jelentse a gyártónak és a felhasználási országban illetékes hatóságnak a termékkel kapcsolatban fellépő összes súlyos váratlan eseményt.
- ▶ Őrizze meg ezt a dokumentumot.

A nyomtatott használati útmutató nem része a termék szállítási terjedelmének.

A használati útmutató a következő módon érhető el:

Az ingyenes, nyomtatott használati útmutató megrendelése e-mailben

E-mail-cím: order-ifu@ottobock.com

szükséges adatok:

- cikkszám a használati útmutató kívánt nyelvének verziószámával (Példa az angol nyelvre: 647G1046-0=en_INT-13)
- a címzett teljes címadatai

Digitális használati útmutató letöltése az internetről (de, en, fr, it, es, nl, hu, cs)

- ▶ **TUDNIVALÓ!** Ne használja a mellékelt táblagépet a digitális használati útmutató letöltésére, mivel azt nem szabad az internetre csatlakoztatni a termék funkcióvesztésének elkerülése érdekében.
- ▶ A letöltés kiválasztásakor győződjön meg arról, hogy a cikkszám (1) és verziószám (2) helyes. A letöltött PDF fájlban az utolsó oldalon a szabványsorban (3) ellenőrizheti, hogy az tartalmazza-e a helyes cikkszámot (4) és a verziószámot (5). Egy másik ügyféloldali, internetképes eszközön írja be az alábbi linket a böngészőbe, vagy olvassa be a QRkódot, amely a gyártó által biztosított internetes keresőoldalon megjeleníti a rendelkezésre álló fájlokat.

Link: <https://product-documents.ottobock.com/IFU/INT/743L500/647G1046/13/O/S/F>

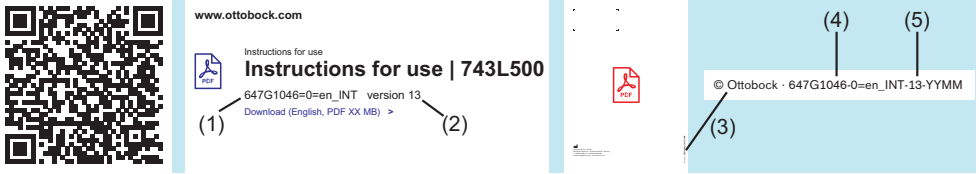

A digitális használati útmutató megtekintése a terméken (de, en, fr, it, es, nl, hu, cs)

- ▶ Ezen dokumentum 2. és 3. oldalai alapján állítsa be a termék használhatóságát.
- ▶ Kapcsolja be a táblagépet, és indítsa el a „My Files” („Saját fájlok”) alkalmazást.



- ▶ Az alkalmazásban nyissa meg a következő mappa-útvonalat:
Internal storage/ottobock Documents/
- ▶ A használati útmutató megnyitásához válassza ki és koppintson a mappában a kívánt nyelven (xx: de, en, fr, it, es, nl, hu, cs) a „Manual_xx.pdf” fájlra.

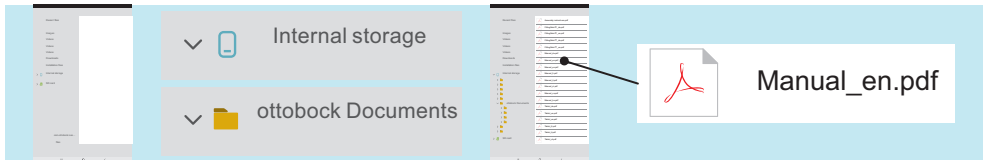

A kiválasztott fájl megnyílik a PDF fájlok kijelzésére szolgáló alkalmazásban.



Az alkalmazás első indítása

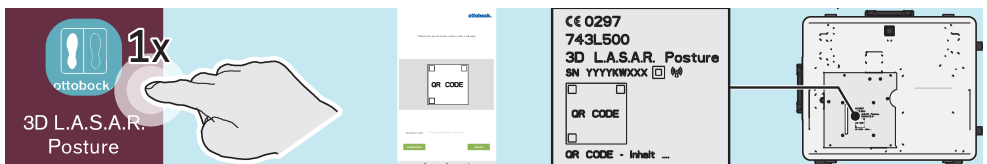

1 Důležitá upozornění pro použití produktu



Zkrácený návod

Kód zboží:

647G1046=all_INT (Němčina, Angličtina, Francouzština, Italština, Španělština, Nizozemština, Maďarština, Čeština)

Číslo verze:

13



Návod k použití

Kód zboží:

647G1046-0=de_INT (Němčina)

647G1046-0=en_INT (Angličtina)

647G1046-0=fr_INT (Francouzština)

647G1046-0=it_INT (Italština)

647G1046-0=es_INT (Španělština)

647G1046-0=nl_INT (Nizozemština)

647G1046-0=hu_INT (Maďarština)

647G1046-0=cs_INT (Čeština)

Číslo verze:

13

Datum poslední aktualizace tohoto dokumentu [Zkrácený návod]: 2022-08-24

- ▶ **POZOR!** Tento dokument nenahrazuje návod k použití produktu. V zájmu prevence škod na zdraví a majetku používejte produkt pouze ve spojení s příslušným návodem k použití.
- ▶ Před použitím produktu si pozorně přečtete návod k použití a dodržujte bezpečnostní pokyny.
- ▶ V případě dotazů týkajících se produktu nebo při problémech se obraťte na výrobce.
- ▶ Každou závažnou nežádoucí příhodu v souvislosti s produktem ohlaste výrobci a příslušnému orgánu v zemi uživatele.
- ▶ Tento dokument dobře uschovejte.

Tištěný návod k použití není součástí dodávky produktu.

Návod k použití je k dispozici v následujících formách:

Objednání tištěného návodu k použití zdarma prostřednictvím e-mailu

E-mailová adresa: order-ifu@ottobock.com

potřebné údaje:

- Kód zboží s číslem verze pro požadovaný jazyk návodu k použití (Příklad pro angličtinu: 647G1046-0=en_INT-13)
- úplná adresa příjemce.

Stahování digitálního návodu k použití z internetu (de, en, fr, it, es, nl, hu, cs)

- ▶ **UPOZORNĚNÍ!** Ke stažení digitálního návodu k použití nepoužívejte dodaný tablet, protože toto zařízení se nesmí připojovat k internetu, aby nedošlo ke ztrátě funkce produktu.
- ▶ Při výběru souboru ke stažení dbejte na správný kód zboží (1) a číslo verze (2). Ve staženém souboru PDF můžete na poslední stránce ve standardním řádku (3) zkontrolovat, zda je uveden správný kód zboží (4) a správné číslo verze (5). Použijte nějaké jiné zařízení zákazníka, které umožňuje připojení k internetu a zadejte do prohlížeče následující odkaz nebo naskenujte následující QR kód, kterým se zobrazí dostupné soubory na stránkách výrobce určených k vyhledávání.

Odkaz: <https://product-documents.ottobock.com/IFU/INT/743L500/647G1046/13/O/S/F>



www.ottobock.com



Instructions for use | 743L500

647G1046-0=en_INT version 13

Download (English, PDF XX MB) >

(1)

(2)

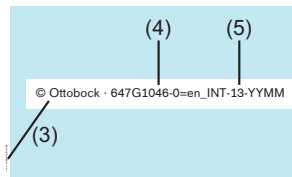
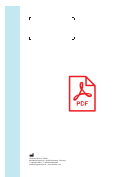

Zobrazení digitálního návodu k použití na produktu (de, en, fr, it, es, nl, hu, cs)

- ▶ Podle obrázků na stranách 2 a 3 tohoto dokumentu připravte produkt k použití.
- ▶ Zapněte tablet a spusťte aplikaci „My Files“ („Vlastní soubory“).

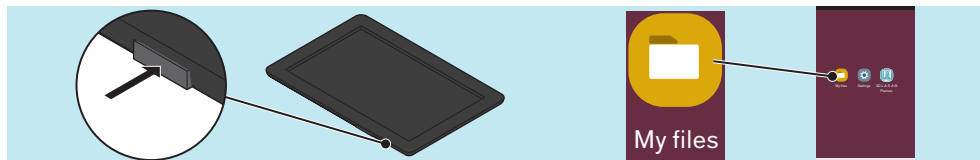

- ▶ V aplikaci otevřete následující souborovou cestu:
Internal storage/ottobock Documents/
- ▶ Pro otevření návodu k použití vyberte ve složce soubor „Manual_xx.pdf“ v požadovaném jazyce (xx: de, en, fr, it, es, nl, hu, cs) a klepněte na něj.

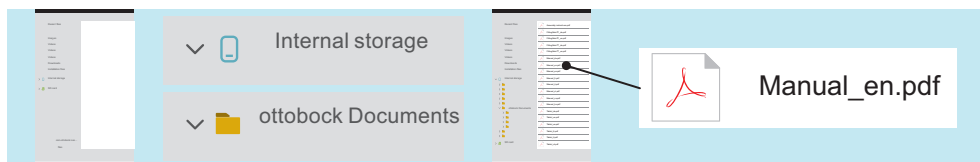

Zvolený soubor se otevře v aplikaci pro zobrazení souborů PDF.



První spuštění aplikace





Ottobock SE & Co. KGaA
Max-Näder-Straße 15 · 37115 Duderstadt · Germany
T +49 5527 848-0 · F +49 5527 848-3360
healthcare@ottobock.de · www.ottobock.com