

# **USER MANUAL/GEBRAUCHSANLEITUNG/ MANUALE D'USO/ MANUAL D'EMPLOI**

**(EN - DE - IT - FR)**

## **Devices / Geräte / Dispositivi / Dispositifs**

**KLICK POWER** - KLAXON\_MOBILITY\_FIRMWARE\_RELEASE\_FTD30\_BASE\_SAFETY\_REV2.4.1

**KLICK RACE** - KLAXON\_MOBILITY\_FIRMWARE\_RELEASE\_FTD30\_BASE\_SAFETY\_REV2.4.1

**KLICK MONSTER** - KLAXON\_MOBILITY\_FIRMWARE\_RELEASE\_FTD30\_BASE\_SAFETY\_REV2.4.1



# KLAXON Mobility GmbH - EN

---

Dear customer,

Thank you for choosing a KLICK product.

We sincerely hope that the KLAXON MOBILITY products can improve your day and your activities in many ways and we remain at your disposal for any information or clarification you may require. We also encourage you to keep up to date on the latest news of our product range, on the accessories available and on our company's events and initiatives.

You can contact us by writing an e-mail to [info@klaxon-klick.com](mailto:info@klaxon-klick.com), through our web site at [www.klaxon-klick.com](http://www.klaxon-klick.com), on our LinkedIn page [www.linkedin.com/company/klaxon-mobility](http://www.linkedin.com/company/klaxon-mobility) or on our Facebook page [www.facebook.com/klaxonklickworld](http://www.facebook.com/klaxonklickworld).

Please note also that in compliance with European regulation, KLAXON MOBILITY GMBH holds CE certification for all the products in the KLICK range; they are classified as Class I medical devices according to Annex VIII EU745/2017 MDR and they comply with the essential requirements of Annex I EU745/2017 MDR and Annex I of the European Medical Devices Directive 93/42/EEC, as modified by the Directive 07/47/EEC.



KLICK devices belongs to:

- GMDN 42805 code (Wheelchair electric-motor-driven propulsion system)
- UMDNS 17952 code (Power Conversion Kits, Wheelchair)

	EU WARNING: In the event of any serious accident related to the KLICK device, the user must immediately notify the manufacturer and the competent authority of the European country where the user has bought the product.
NOTE	For visually impaired people, a pdf format of this manual is available on our website <a href="http://www.klaxon-klick.com">www.klaxon-klick.com</a> .
NOTE	You can find the addresses of Klaxon Dealers on our website <a href="http://www.klaxon-klick.com">www.klaxon-klick.com</a> in the "Klick Stores" area.

Thank you again for having chosen our products. We wish you a good day and enjoyable use.

Best regards,

**The Staff of KLAXON MOBILITY GMBH**

## CONTENTS

<b>PRELIMINARY INFORMATION</b>	PAGE 4
<b>1. WARNINGS</b>	PAGE 4
<b>2. SAFETY NOTICES</b>	PAGE 5
<b>3. INTENDED USE OF THE DEVICE</b>	PAGE 6
<b>4. USAGE ENVIRONMENT</b>	PAGE 6
<b>5. OPERATING LIMITS</b>	PAGE 6
<b>6. USER REQUIREMENTS</b>	PAGE 6
<b>7. WARNINGS AND PRECAUTIONS</b>	PAGE 6
<b>8. MARKINGS</b>	PAGE 9
<b>9. DESCRIPTION OF THE DEVICE</b>	PAGE 10
9.1 <i>PRODUCT STRUCTURE</i>	PAGE 10
9.2 <i>KLAXON® CONNECTION</i>	PAGE 11
9.3 <i>BATTERY CHARGER</i>	PAGE 11
9.4 <i>ACCESSORIES</i>	PAGE 11
9.5 <i>DOCUMENTATION</i>	PAGE 11
<b>10. INSTALLATION</b>	PAGE 11
<b>11. KLIICK GENERAL OPERATION</b>	PAGE 12
11.1 <i>USER INTERFACE</i>	PAGE 12
11.2 <i>TURNING ON AND SETTING UP THE DEVICE</i>	PAGE 12
11.3 <i>TURNING OFF THE DEVICE</i>	PAGE 14
11.4 <i>COUPLING STEPS/RELEASING FROM THE WHEELCHAIR</i>	PAGE 14
<b>12. INSTRUCTIONS FOR THE STANDARD HANDLEBAR VERSION</b>	PAGE 14
<b>13. INSTRUCTIONS FOR THE TETRA HANDLEBAR VERSION</b>	PAGE 16
<b>14. CLEANING</b>	PAGE 17
14.1 <i>DISINFECTION</i>	PAGE 17
<b>15. SERVICING</b>	PAGE 17
15.1 <i>PERIODICAL MAINTENANCE</i>	PAGE 18
15.2 <i>MALFUNCTIONS</i>	PAGE 18
15.3 <i>SERVICE LIFE OF THE PRODUCT</i>	PAGE 19
<b>16. BATTERY INFORMATION</b>	PAGE 19
16.1 <i>TRANSPORTATION, STORING AND GENERAL INFORMATION</i>	PAGE 19
16.2 <i>BATTERIES DESCRIPTION AND INSTRUCTIONS</i>	PAGE 20
<b>17. TECHNICAL DATA</b>	PAGE 21
17.1 <i>CLASSIFICATIONS OF THE DEVICE</i>	PAGE 21
17.2 <i>PERFORMANCE</i>	PAGE 21
17.3 <i>SIZE INFORMATION</i>	PAGE 21
17.3 A <i>DIMENSIONAL DATA KLIICK POWER</i>	PAGE 21

# KLAXON Mobility GmbH - EN

17.3 B DIMENSIONAL DATA KCLICK RACE	PAGE 22
17.3 C DIMENSIONAL DATA KCLICK MONSTER	PAGE 22
17.4 ENVIRONMENTAL OPERATING CONDITIONS	PAGE 22
17.5 TRANSPORTATION AND STORAGE ENVIRONMENTAL CONDITIONS	PAGE 23
17.6 TECHNICAL DESCRIPTION OF BATTERY CHARGER (RACE, RACE LITE, FLY RACE BATTERIES)	PAGE 23
17.7 TECHNICAL DESCRIPTION OF THE BATTERIES	PAGE 23
A. RACE BATTERY (11.6 AH)	PAGE 23
B. RACE LITE BATTERY (5.8 AH)	PAGE 23
C. FLY RACE BATTERY (2.9 AH)	PAGE 23
17.8 MAIN FEATURES	PAGE 23
<b>18. DISPOSAL OF THE DEVICE</b>	PAGE 24
<b>19. PRODUCT WARRANTY</b>	PAGE 24
<b>20. FREE WHEEL/PUSH OPTION</b>	PAGE 24
<b>21. PROPERTY TRANSFER</b>	PAGE 24
<b>22. ORIGINAL TEXT</b>	PAGE 24

## PRELIMINARY INFORMATION

### INTRODUCTION

This User's Manual explains how to use the KLICK devices that increase the independence of persons with disabilities. The KLICK product range described in this Manual includes the following models:

- POWER (**P**) that can be equipped with the STANDARD or TETRA handlebar - Firmware: KLAXON\_MOBILITY\_FIRMWARE\_RELEASE\_FTD30\_BASE\_SAFETY\_REV2.4.1
- RACE (**R**) that can be equipped with the STANDARD or TETRA handlebar - Firmware: KLAXON\_MOBILITY\_FIRMWARE\_RELEASE\_FTD30\_BASE\_SAFETY\_REV2.4.1
- MONSTER (**M**) that can be equipped with the STANDARD handlebar - Firmware: KLAXON\_MOBILITY\_FIRMWARE\_RELEASE\_FTD30\_BASE\_SAFETY\_REV2.4.1

### MANUFACTURER'S IDENTIFICATION DATA

KLAXON MOBILITY GMBH  
Industriestrasse, 1  
9601 - Arnoldstein (Austria)  
Tel.: +43 (0)664 4681294  
e-mail: info@klaxon-klick.com  
Hereinafter: **KLAXON**.

### REVISION INFORMATION

REV.	Description of the change	DATE
01	Initial release	2016.07.27
02	Revision no. 2.0	2016.10.07
03	Revision no. 3.0	2016.12.27
04	Revision no. 4.0	2017.01.11
05	Revision no. 5.0	2017.06.08
06	Revision no. 6.0	2018.05.15
07	Revision no. 7.0	2021.02.01

All information, illustrations and specifications in this document are based on the latest product information available at the time of publication.



This document is subject to change due to technical innovations, without prior notice.

## 1. WARNINGS





- Read these instructions carefully before using the device.
- KLAXON is not liable for any failure of the end user to comply with the contents of this document.
- The use of KLICK devices is specifically dedicated to persons with disabilities who are using a manual wheelchair.
- The use of KLICK devices in public spaces (streets, sidewalks, squares, cycle paths, etc.) must comply with the specific regulations of the country in which they are used. KLAXON is not liable for use that is not in accordance with specific regulations in force.
- If any anomalies that may endanger the user are found during the usage: do not use the device and promptly contact KLAXON's technical support.
- Non-original spare parts and accessories have not been tested by the manufacturer. Therefore we cannot certify that these components are compliant with the needed performance and safety requirements.
- KLAXON is not responsible for any damage caused by the use of non-original spare parts or accessories.
- The installation of the product and its maintenance must be carried out exclusively by authorised KLAXON technicians, who will issue a declaration of compliance. The user must request the declaration of compliance during the first activation and after every maintenance. If the device does not comply with the declaration, the warranty will expire with immediate effect and KLAXON will not be liable for any damage resulting from the use of the device.
- Not all the provisions included in this User's Manual are valid for all the countries and for all the KLICK models. Please always refer to the local regulations, settings and models that are provided and applied in the country of purchase and of use.

# KLAXON Mobility GmbH - EN

The points of the manual marked with the following symbols should be read carefully:

DANGER	The word DANGER indicates a potentially hazardous situation, which, if not avoided, can result in death, serious injury and/or property damage.
CAUTION	The word CAUTION indicates a potentially hazardous situation, which, if not avoided, may cause minor injuries or property damage.
NOTE	The word NOTE indicates important instructions or special information.
	Generic warning sign: indicates a danger due to various causes.
	High voltage warning sign: indicates the presence of high voltages.

## 2. SAFETY NOTICE

NOTE	KLICK devices meet all the requirements of ISO 7176-14.
	The user must read this document entirely and have become familiar with its contents before using the device.
	If the device is not used respecting the specifications described herein, the security level specified by the manufacturer may be reduced.
	During the initial period of use the user must familiarize with operation to avoid potential risks caused by incorrect use.
	EMC - The device is compliant with ISO 7176-21:2009 CLAUSE 5.4 on electromagnetic compatibility, but to ensure the user's safety we recommend not using this device in the presence of strong environmental electromagnetic fields.
	EMC - During its operation, the device can affect other devices with electromagnetic field.
DANGER	Children, incapacitated persons, or those that are insufficiently familiar with the device or are physically unsuited, must not use it.
NOTE	For technical and safety info you can contact a Klaxon Dealer. You can find the addresses of Klaxon dealers on our website <a href="http://www.klaxon-klick.com">www.klaxon-klick.com</a> in the "Klick Stores" area.

- The device may skid on wet pavement, on gravel or on uneven terrain: always adjust speed and driving style to the conditions (weather, surface, individual capacity, etc.); never drive straight towards an object, and drive carefully towards narrow passages.
- Do not attempt to go over steps higher than 50 mm, both uphill and downhill, along the direction travelled. Do not drive the KLICK-equipped wheelchair on roads with slopes that exceed 6°/ 10%. These obstacles must always be overcome frontally and slowly. The proper way to go over steps and to go up slopes is shown in Figure 1.
- If the pavement is wet or uneven, the maximum rated slope and the maximum height of the steps allowed must be considered lower than those previously indicated in order to ensure the safety of the user.
- In the event of a collision, the user could suffer serious injuries to its body parts.
- At high speed the user may lose control of the wheelchair and it may tip over. Never drive faster than 15 km/h (both uphill and downhill), and avoid impacts in general.
- Always use the KLICK-equipped wheelchair suitably. Always brake in order to avoid obstacles (steps, edges, door frames, etc.), during descents, curves and/or dangerous slopes.
- Driving performance of the KLICK-equipped wheelchair may be affected by electromagnetic fields. If a malfunction occurs in these conditions please contact KLAXON or one of its authorised resellers.
- Avoid contact with any liquid coming out of the battery if it is damaged.
- While using the device, some system components can get very hot. A contact of these components with the skin may cause scalding and burns: be extremely careful to avoid contact.
- Always observe the operating limits for the manual wheelchair on which the KLICK system is installed.

## 3. INTENDED USE OF THE DEVICE

KLICK devices can be used to add an auxiliary power assist system to most manual wheelchairs, quickly and easily. Coupling the KLICK device to the wheelchair raises the front castors off the ground. The single wheel of the “traction unit” is then used for steering.

The system consisting of the Klick device coupled to the manual wheelchair falls within Class B according to CEI EN 12184. The Klick devices meet the requirements of Class B as they provide a maximum autonomy of approximately 50 km (in the version equipped with a fully charged 11.6 Ah battery, driven on a flat course by an hypothetical user weighing 75 kg).

In accordance with the definition of class B of CEI EN 12184, the device is for indoor use and can handle outdoor obstacles.



Any other use or misuse could result in hazardous situations.

## 4. USAGE ENVIRONMENT

### Operating Environment

KLICK series devices are manufactured to be coupled to the majority of wheelchairs on the market. KLICK products can be used both indoors and outdoors, within the limits stated in this document and, in general, according to the same limitations of use as those of the manual wheelchair (as established by its manufacturer). In case of doubt please verify all the limitations by reading the End User Manuals or by contacting the manufacturers concerned.

### Medical use and types of users

KLICK devices are not intended for a specific clinical use, but as a mobility support for people using manual wheelchairs. Therefore, no professional, technical or aptitude requirements are necessary to operate or use a KLICK device, other than following the instructions described in this document.

## 5. OPERATING LIMITS

The device must be used consistently with the intended use described in the preceding paragraphs, any other use is considered as improper.

In particular do not use KLICK devices:

- If not coupled with a manual wheelchair.
- After intake of alcohol or if the user's psycho-physical conditions are unsuitable.
- On roads with unsuitable pavement.
- In poor visibility (at night, in fog, etc.).
- If the user weighs over 120 kg or is heavier than allowed for the wheelchair used.
- In adverse weather (rain, strong wind, etc.).
- When going uphill or downhill on slopes that are exceeding 6°/ 10%. (see Figure 2).
- To go over steps higher than 50 mm, both uphill and downhill. (see Figure 3).

## 6. USER REQUIREMENTS

KLICK series devices and its accessories can be used independently by users that:



















- That are familiar and have practised proper use of the device sufficiently.
- That are aware of the risks related to the use of the device.
- That have sufficient physical and mental capacity to ensure the appropriate safe use of the device.

## 7. WARNINGS AND PRECAUTIONS







This User's Manual is an integral part of the device and must always be available to the user. If it is lost or damaged, contact KLAXON or download the manual from the specific product webpage on [www.klaxon-klick.com](http://www.klaxon-klick.com).















## KLAXON Mobility GmbH - EN

	KLICK series devices and accessories can be used by users who are aware of the risks associated with the use thereof.
	KLICK series devices and accessories must be used only and exclusively by users that are familiar and have practised proper use of the device sufficiently.
	Absolutely never remove, modify or replace components of the device. If necessary, these operations must be carried out only by technical personnel authorised to do so by KLAXON.
	Never use the device after having drunk alcohol, taken drugs and in general if the user's psycho-physical conditions are unsuitable.
	The use of KLICK devices is prohibited for users weighing more than 120 kg; the total weight of the user must not exceed the quantity specified by the manufacturer of the wheelchair in use.
	The user is responsible for monitoring and maintaining proper operation of the devices and of their accessories as indicated herein.
	Absolutely never use the device outside of the stated environmental operating conditions.
	Periodic maintenance must be performed to ensure proper operation and the safety of the device.
	Do not use a KLICK device to carry more than one person.
	Do not use a KLICK device unless it is coupled with a manual wheelchair.
	Do not use the supplied battery pack to power systems other than the KLICK device for which it was designed
	Do not leave the battery in the sun or adverse weather when not in use.
	Do not short-circuit the battery.
	Do not throw the battery in water.
	Do not attempt to open the battery pack.
<b>DANGER</b>	Do not allow children to play with the battery.
	Do not allow children to use the KLICK device.
	If the battery has reached its end of life, it must be disposed according to the local regulations applied in the Country.
	While using the device, some system components can get very hot and contact of these components with the skin may cause scalding and burns: be extremely careful to avoid contact.
	The components can become very hot if exposed to the sunlight. Skin contact may cause scalding and burns: be extremely careful to avoid contact.











## KLAXON Mobility GmbH - EN

	DANGER: The voltages inside the device can be lethal.
	DANGER: Do not connect/disconnect power cables when the device is on.
	DANGER: Maintenance or cleaning the device must always be carried out when the device is off and disconnected from the mains.
	DANGER: Do not remove any of the unit's cover panel, contact the Technical Support Service.







	The use of KLICK devices in public spaces (streets, sidewalks, squares, cycle paths, etc.) must comply with the specific regulations of the country in which they are used. KLAXON is not liable for use that is not in accordance with specific regulations in force.
	Adjust speed in relation to the characteristics of the wheelchair, the road conditions, the lateral inclination of the road and the radius of the curves to take.
	Do not operate the device in poor lighting conditions. The device can only be used in low-light conditions if an optional light is mounted (according to the local country regulations). Please contact your Klaxon dealer to purchase the light accessory available as an optional. You can find the addresses of Klaxon dealers on our website <a href="http://www.klaxon-klick.com">www.klaxon-klick.com</a> in the "Klick Stores" area.
	Pay attention to side-skidding due to strong wind.
	Pay attention to side-skidding due to steering while moving.
	Pay attention to side-skidding due to the slope of the road.
	Do not use KLICK devices on roads with unsuitable pavement.
	Do not use KLICK devices with adverse weather (rain, strong wind, etc.).
	Do not use the KLICK devices to go up or down steps higher than 50 mm (see Figure 3).
	Do not use KLICK devices on slopes greater than 6°/10% . The rated slope's limit shall be reduced in accordance with the pavement and the environmental condition (see Figure 2).
	Consider that traction and stability might be affected by the pavement and environmental condition even within the maximum rated slope value.
	When driving downhill, do not exceed two-thirds of the maximum speed; avoid sudden braking or accelerations on slopes.
	Never go over obstacles when driving uphill or downhill.
	Do not go up or down staircases.
	Do not attempt to go over obstacles diagonally: make sure that the rear wheels always go over the obstacle together. Never stop halfway. Do not attempt to go over obstacles over 50 mm high.

## KLAXON Mobility GmbH - EN





	When the device is in motion, avoid moving the centre of gravity or abruptly moving your body.
	It is advisable to drive through narrow passages at minimum speed and with utmost caution.
	When using KCLICK devices, the risk of tipping-over during cornering increases: reduce speed before turning. Accelerate again only after completing the curve.
	When using KCLICK devices, do not make U-turns or turn from a stationary start on slopes greater than 3° (or lower according to pavement condition) and at a speed higher than level 1 and 3 km/h (or lower according to pavement condition).
	It can be difficult to manoeuvre in front of a lift or at the entrance of a building since the wheelchair's turning radius increases when coupled with a KCLICK device; this could conflict with the standards of the buildings or the actual size of the entrances.
	When entering a building and/or an elevator, always take into account the turning radius of your wheelchair equipped with the KCLICK device. Avoid driving into situations from which you would not be capable of exiting because you would be unable to turn your wheelchair.
	Absolutely never use the Klick device along tramway, rail and light railway tracks. Pay the utmost attention at level crossings, keeping the Klick's and wheelchair wheels at due distance. Failure to comply with this precaution could cause serious damages to the device and the user. The same precautions apply to water drains, manholes and all kinds of hollows along the way.
DANGER	Consider that the stopping distance on slopes can be significantly greater than on a flat ground.
	Switch off the device before entering and before leaving an indoor ambient.
	Potential finger traps are shown in Figure 4. Potential squeezing points are shown in Figures 5 and 6.
DANGER	Do not start or use the Intelligent Cruise Control function on an uphill slope that is rated above 6°/10% (or lower according to pavement condition) and a downhill slope that is rated above 3°/5% (or lower according to pavement condition).
CAUTION	Handling points for carry the device are shown in Figure 7.

### 8. MARKINGS

The device is uniquely identified by its serial number (SN), shown on the plate of the device, attached to the motor unit near the battery. The meaning of the symbols shown in the plate are as follows:

Symbol	Description
	Manufacturer
	Type name
	Serial number
	Reference Number
	Medical Device
	Year of manufacture

# KLAXON Mobility GmbH - EN

Symbol	Description
	Symbol indicating: Follow the instructions for use
	Symbol indicating that the wheelchair (device) is not intended to be used as a seat in a motor vehicle
	Maximum User Weight
	CE mark
	Electrical device disposal via separated collection (special disposal, electrical components)
<b>MAX SPEED</b>	Maximum Speed of the Device
<b>RATED SLOPE</b>	Maximum inclination that can be negotiated with the device

Pictures of an example of the CE Label, applied on every Klick devices.



## 9. DESCRIPTION OF THE DEVICE

### 9.1 PRODUCT STRUCTURE

#### A. KLICK POWER equipped with the STANDARD HANDLEBAR

Figure 8 shows a KLICK POWER device equipped with the STANDARD handlebar and identifies the elements that make it up.

1. Steering wheel and Motor unit
2. Brake system (both lever can be locked for parking brake function)
3. Kickstand
4. Standard Handlebar
5. Battery
6. Connector
7. Display

#### B. KLICK POWER equipped with the TETRA handlebar

Figure 9 shows a KLICK POWER device equipped with the TETRA handlebar and identifies the elements that make it up.

1. Steering wheel and Motor unit
2. Kickstand
3. Tetra Handlebar "Push & Pull" (with both acceleration and braking functions)
4. Battery
5. Tetra Connector
6. Display

## C. KCLICK RACE equipped with the STANDARD handlebar

Figure 10 shows a KCLICK RACE device equipped with the STANDARD handlebar and identifies the elements that make it up.

1. Steering wheel and Motor unit
2. Brake system (both lever can be locked for parking brake function)
3. Kickstand
4. Standard Handlebar
5. Battery
6. Connector
7. Display

## D. KCLICK RACE equipped with the TETRA handlebar

Figure 11 shows a KCLICK RACE device equipped with the TETRA handlebar and identifies the elements that make it up.

1. Steering wheel and Motor unit
2. Kickstand
3. Tetra Handlebar "Push & Pull" (with both acceleration and braking functions)
4. Battery
5. Tetra Connector
6. Display

## E. KCLICK MONSTER equipped with the STANDARD handlebar

Figure 12 shows a KCLICK MONSTER device equipped with the STANDARD handlebar and identifies the elements that make it up.

1. Steering wheel and Motor unit
2. Brake system (both lever can be locked for parking brake function)
3. Kickstand
4. Standard Handlebar
5. Battery
6. Connector
7. Display

## 9.2 KLAXON® CONNECTION

For the descriptions and instructions regarding the KLAXON® connection systems, please refer to the document "User Manual - Central Linking System" or to the document "User Manual - Lateral Linking System" provided together with the selected connection system. If you have lost these documents, you can retrieve a copy by contacting KLAXON or by downloading them from our website at [www.klaxon-klick.com](http://www.klaxon-klick.com).

## 9.3 BATTERY CHARGER

Figure 13 shows the battery charger that is supplied with the RACE (11.6 Ah), RACE LITE (5.8 Ah) and FLY RACE (2.9 Ah) batteries.

## 9.4 ACCESSORIES

KCLICK can be equipped with various accessories. You may need to consult the appropriate User's Manual (ask KLAXON or visit our website: [www.klaxon-klick.com](http://www.klaxon-klick.com)) for some of them.

## 9.5 DOCUMENTATION

This USER'S MANUAL is provided with the Device in printed format and must be stored with the utmost care. If you lose the present document you can ask for a copy by contacting KLAXON or download the manual from the specific product webpage on [www.klaxon-klick.com](http://www.klaxon-klick.com).

## 10. INSTALLATION

KCLICK devices are provided by a technician authorised by KLAXON only after having pre-installed the coupling set on the wheelchair.



KLICK devices can be installed only on compatible wheelchairs. KLAXON provides to the distributors the Installation Manual which contains the coupling criteria. KLICK products must be installed only by authorised KLAXON technicians who may decide, under their own responsibility, if the specific wheelchair can be properly used with the KLICK device (according to both wheelchair features and general condition).

## 11. KLICK GENERAL OPERATION

### 11.1 USER INTERFACE

The device is equipped with an LCD display that shows several operating parameters (the letters can be found in Figures 40, 41 and 42):

- The battery icon located in the centre (A) shows the current battery charge level in percentage. The bar (B) located underneath the battery symbol shows the charge level divided in 5 section representing each a 20% of the battery level.
- The letter (C) located in the centre of the display shows the speed, in km/h or mph. In the event of a malfunction, the speed value is replaced by the message "error" accompanied by the error's identification number and a warning symbol (K).
- The letter (D) located in the lower part of the display shows various values that will be shown alternatively on screen. The values shown are: Odometer (Odo), Trip, Autonomy of the battery (Aut.), Power in Watts (Watt/W) and Voltage in Volts (Volt/V).
- The letter (E) shows the selected maximum speed level (numbers from 1 to 5).
- The letter (F) shows a curved bar that graphically indicates the speed reached.
- The letter (G) shows if the optional light is turned on/off.
- The lightning symbol (H) indicates when the EBS is charging the battery.
- The letter (I) shows if the reverse gear is selected (flashing "R").
- The USB symbol (J) indicates when the USB port is active.

### 11.2 TURNING ON AND SETTING UP THE DEVICE

#### A. Turning On and Selecting the Speed

- Switch on the battery (for more information please refer to the instructions starting from chapter 16).
- Press the **"POWER"** button (Figure 19 Letter D) to turn on the display.
- Press the **"+"** (Figure 19 Letter B) or **"-"** (Figure 19 Letter C) buttons to select the desired maximum speed level (Figure 41 Letter E); various speed levels can be selected, between 1 (minimum speed), 2 (normal speed), 3 (medium speed), 4 (high speed) and 5 (maximum speed).

#### B. Turning ON/OFF the light (if the optional light is installed)

- To turn on/off the light press briefly the **"POWER"** button.

#### C. Intelligent Cruise Control function

- The Intelligent Cruise Control function adapts and allows to keep the speed fixed while riding even uphill and downhill.
- To activate this function the speed has to be higher than 3 km/h.
- Press the dedicated green button (Figure 14 Letter A) to insert the Intelligent Cruise Control function, which will run the KLICK at the actual speed;
- The Intelligent Cruise Control function can be deactivated by one of the following modes: by operating the Brake lever of the Standard Handlebar (left and/or right), by pushing the Tetra handlebar forward (braking action) or by pushing the EBS button (Figure 20).

DANGER

Pressing again the green Intelligent Cruise Control's green button (Figure 14 Letter A) or activating the reverse switch (Figure 14 Letter B) WILL NOT deactivate the Intelligent Cruise Control function.

#### D. Electronic Brake System (EBS)

- This function slows down the Klick device by electrically reducing its speed. During the EBS braking the energy produced will be recovered and used to recharge the battery (Figure15).

- For the Standard Handlebar: Squeezing the first part of the brake lever will activate the EBS. This action will combine with the mechanical braking if the brake lever is pressed harder. The EBS can also be activated by pushing the dedicated red button (Figure 20).
- For the Tetra Handlebar: Pushing the first part of the Tetra handlebar forward activates the EBS. This action will combine with the mechanical braking if the handlebar is pushed further on. The EBS can also be activated by pushing the dedicated red button (Figure 20).

### E. Mobile Phone Charger

When the USB port is active it is possible to use it to charge your mobile device.

- Connect your mobile phone with your charging cable.
- Connect the charging cable to the USB port located on the Display push-buttons panel (Figure 16).
- Press briefly the **"M"** button (Figure 19 Letter A) to activate the USB port, at this point the device will start the charging process. A USB symbol will appear on the display when the port is active (Figure 42 Letter J).
- When the charging function is no longer needed: press briefly the **"M"** button to deactivate the USB port. The USB symbol will disappear signalling that the USB port is deactivated.

### F. Settings

It is possible to modify certain operating parameters of the KLICK and the Display.

#### Navigating the setting menu

In order to access and modify the settings:

- Press and hold the **"M"** button for a few seconds to enter the setting menu.
- Once inside the menu it is possible to move through the different options by using the **"+"** or **"-"** buttons to go up or down.
- The selected option is highlighted. To access the selected option press the **"M"** button briefly.
- It is possible to modify the set value of the option by using the **"+"** or **"-"** buttons to change/increase/decrease the values.
- To apply the modification press the **"M"** button briefly, this action will confirm your choice and take you back to the settings menu.
- To exit the settings menu press and hold the **"M"** button for a few seconds.

#### Options

The settings showed on the display are (Figure 17):

- E Braking Lv: modify the intensity of the EBS braking action. This option's level can be set from a value that starts from 0 (deactivated) to 10 (maximum intensity).
- Acceleration Lv: this setting can be used to adjust the motor response to the throttle (speed progression). This option's level can be set from a value that goes from 0 to 10.
- Motor Brake Lv: modify the intensity of the motor's braking action when the accelerator is released. This option's level can be set from a value that starts from 0 (deactivated) to 10 (maximum intensity).
- Reverse gear speed: it is possible to adjust the reverse gear's speed level. NOTE: The maximum speed cannot be higher than the preset speed fixed by KLAXON.
- Parking Brake: this setting cannot be modified.
- Torque Control Lv: this setting cannot be modified.
- Speed Limit: it is possible to adjust the maximum speed's limit. This function adjusts only the maximum speed of the 5th speed level, the other speed levels will be calculated automatically once the maximum speed is set. NOTE 1: The maximum speed cannot be higher than the preset speed fixed by KLAXON. NOTE 2: The maximum speed in level 1 is factory set and cannot be changed.
- Trip reset: it is possible to reset the value of the trip Km/miles counter.
- Select Km/h or MPH: change the speed unit displayed by the system.
- Password On or Off: activate/deactivate the anti-theft password request. If this option is active the display will require the insertion of a password everytime the KLICK device is turned on. The first password will be issued by a KLAXON dealer, please keep the password in a safe place. CAUTION: the KLICK engine will not be operative until the correct password is inserted. If the password is lost, a new password will be issued by a KLAXON dealer upon verification of the identity of the KLICK owner, this will be done in order to prevent a potential theft.
- Reverse sound alarm: this setting cannot be modified.

## KLAXON Mobility GmbH - EN

- Serial number: this setting displays the serial number of the KLICK's ECU.
- Software release: this setting displays the number of release of the display's software.
- Error History: this setting is meant for KLAXON dealers only and cannot be modified.

DANGER	When using the Intelligent Cruise Control function it is mandatory to pay the utmost attention to road hazards in order to be able to intervene promptly on the controls so as to avoid any type of collision that may cause damage to persons and/or property.
DANGER	Every action and/or tampering of the display to change performance and KLICK's security is strictly prohibited. The sole and only actions possible are those specified in paragraph 11.2 of this End User's Manual.
DANGER	Pressing again the Intelligent Cruise Control's green button or activating the reverse switch <u>WILL NOT deactivate the Intelligent Cruise Control function.</u>
DANGER	Although the Intelligent Cruise Control adapts the speed, there may be slight differences between the set speed and the actual speed when descending a slope. As a precaution it is recommended to set a lower speed when driving downhill.
DANGER	Do not start or use the Intelligent Cruise Control function on downhill slopes greater than 3°/5% (or lower according to pavement condition) Do not start or use the Intelligent Cruise Control function on uphill slopes greater than 6°/10% (or lower according to pavement condition)
	Pay attention when using Intelligent Cruise Control in critical situations (e.g.: curves, obstacles, slopes, etc.): the device will not reduce the speed automatically.
	In the KLICK devices mounting the Tetra Handlebar, the Intelligent Cruise Control function, although present, must be used with caution. The user must check in advance if it can use this function in total safety in accordance to its individual abilities.
NOTE	The KLICK devices described in this manual are equipped with a function called Downhill Speed Control which limits the top speed automatically during descents accordingly to the maximum speed selected.
DANGER	Although the Downhill Speed Control adapts the speed, there may be slight differences between the maximum set speed and the actual speed when descending a slope. As a precaution it is recommended to set a lower speed when driving downhill.
DANGER	When the KLICK device is switched off or the motor is inoperative the Downhill Speed Control, the Electronic Brake System, the Intelligent Cruise Control and all the electrical commands are neither active nor operative. In this case is mandatory to pay the utmost attention, to proceed with caution, to use the mechanical brakes and to avoid potentially dangerous situations and actions.

### 11.3 TURNING OFF THE DEVICE

To perform the operation properly, carefully follow the following instructions.

- Stop the wheelchair on a flat surface.
- Apply the brake on the wheelchair.
- Turn off the KLICK by pressing and holding the **"POWER"** button for a few seconds.

### 11.4 COUPLING STEPS/RELEASING FROM THE WHEELCHAIR

For the descriptions and instructions regarding the linking and unlinking procedures, please refer to the document "User Manual - Central Linking System" or to the document "User Manual - Lateral Linking System" provided together with the selected connection system. If you have lost these documents, you can retrieve a copy by contacting KLAXON or by downloading them from our website at [www.klaxon-klick.com](http://www.klaxon-klick.com).

## 12. INSTRUCTIONS FOR THE STANDARD HANDLEBAR VERSION

Figure 18 shows the Standard handlebar of the Klick device and it identifies the elements that make it up (listed below).

1. Handlebar
2. Accelerator

3. Multi-function control panel (Figure 14) with the Intelligent Cruise Control button (A) and Reverse Gear switch (B).
4. Display
5. Brake levers equipped with parking brake
6. EBS Button
7. Display push-buttons panel (Figure 19 ) with “**M**” button (A), “**+**” button (B), “**-**” button (C) and “**POWER**” button (D)

Once the device has been installed, the battery and the display have been turned on and a speed has been selected, use the accelerator to make the device start to move (Figure 20). To slow down the device’s speed use the brake lever or press the “**EBS BUTTON**” (the red button in Figure 20). To stop the device keep squeezing the brake lever until the KLICK stops completely (Figure 21). The KLICK brake is equipped with an additional safety device that deactivates the motor and activates the EBS when the lever is operated (Figure 21).

The device is equipped with a reverse gear as standard equipment. To use the reverse:

- A. Move the switch to the right until it is located under the “**RIGHT ARROW SYMBOL**” (Figure 22). A flashing “**R**” symbol will appear on the display.
- B. Press the accelerator until it reaches the maximum speed position. This will activate the reverse gear.
- C. Release the accelerator.
- D. Gently press the accelerator to start moving backward.

<b>DANGER</b>	If the brake has been activated while the reverse gear is engaged, the only way to re-activate the backward movement is to repeat the procedure in this chapter (chapter 12) starting from step B. This is due to safety reasons.
---------------	---

To return to the forward gear, release the accelerator and move to the left the switch until it is located in the centre or under the “**LEFT ARROW SYMBOL**” (Figure 23).

The KLICK models equipped with the STANDARD handlebar are provided with a parking brake (Figure 24).

Here below the instructions to LOCK the parking brake (instructions apply to both left and right brakes):

- Activate the brake by squeezing the brake lever (Figure 25).
- Lock the brake lever with the parking brake locker (Figure 25).
- Release the lever after being sure that the parking brake locker is engaged (Figure 26).

Here below the instructions to UNLOCK the parking brake (instructions apply to both left and right brakes):

- Squeeze the brake lever until the parking brake locker is free to move (Figure 27).
- Disengage the parking brake locker (Figure 27).
- Release the brake lever. The brake and the parking brake locker will return to the same position shown in Figure 24.

<b>CAUTION</b>	The reverse gear has a warning system to show whether it is selected or not. The warning is delivered in two ways: VISUAL->when the switch is located in the centre or under the “ <b>LEFT ARROW SYMBOL</b> ” the reverse gear is DISENGAGED; when the switch is located under the “ <b>RIGHT ARROW SYMBOL</b> ” the reverse gear is ENGAGED. A flashing “ <b>R</b> ” symbol will appear on the display when the reverse gear is engaged. ACOUSTIC-> when the reverse gear is ENGAGED, the display will emit an acoustic warning that will be active for all the duration.
<b>CAUTION</b>	After inserting the battery in its housing and locked by turning the key, remove the key and put it in a safe place. It is absolutely forbidden to use the KLICK device with the key inserted in the security block.
	The accelerator control and the EBS button can be installed either on the left or on the right side of the handlebar according to the user’s preference.
<b>DANGER</b>	For the installation and positioning of controls (accelerator control and EBS button), contact an authorised KLAXON service centre.



DANGER	Before using the reverse gear to move the device, make sure that there are no persons, obstacles, stairs, slopes behind the wheelchair.
DANGER	At each restart pay maximum attention, before accelerating, to check if the forward or reverse gear is currently selected, especially when close to obstacles, drop-offs and any other kind of danger.
DANGER	If obstacles, drop-offs and dangers are too close to be safe, turn off the KLICK device and manually move the wheelchair to a safe place.
CAUTION	Always apply the correct force to the brakes. Squeezing too hard the lever may cause the front wheel blockage. This will increase the braking distance and compromise the overall stability.

### 13. INSTRUCTIONS FOR THE TETRA HANDLEBAR VERSION

Figure 28 shows the Tetra handlebar of the Klick device and it identifies the elements that make it up (listed below).

1. Handlebar
2. Multi-function control panel (Figure 14) with the Intelligent Cruise Control button (A) and Reverse Gear switch (B).
3. Display
4. EBS Button
5. Display push-buttons panel (Figure 19 ) with **"M"** button (A), **"+"** button (B), **"-"** button (C) and **"POWER"** button (D)

Once the device has been installed, the battery and the display have been turned on and a speed has been selected, use the handlebar (pulling it toward you) to make the device start to move (Figure 29). To slow down the device's speed, activate the brake system by pushing the handlebar forward (Figure 30) or press the **"EBS BUTTON"** (the red button in Figure 20). To stop the device keep pushing the handlebar forward until the KLICK stops completely (Figure 30). The KLICK brake is equipped with an additional safety device that deactivates the motor and activates the EBS when the handlebar is pushed forward (Figure 30).

The device is equipped with a reverse gear as standard equipment. To use the reverse:

- A. Move the switch to the right until is located under the **"RIGHT ARROW SYMBOL"** (Figure 22). A flashing **"R"** symbol will appear on the display.
- B. Operate the accelerator, by pulling it toward you, until it reaches the maximum speed position. This will activate the reverse gear.
- C. Release the tetra handlebar so that it returns to the neutral position.
- D. Gently activate the accelerator to start moving backward.

DANGER	If the brake has been activated while the reverse gear is engaged, the only way to re-activate the backward movement is to repeat the procedure in this chapter (chapter 13) starting from step B. This is due to safety reasons.
--------	---

To return to the forward gear, release the accelerator and move to the left the switch until it is located in the centre or under the **"LEFT ARROW SYMBOL"** (Figure 23).

CAUTION	The reverse gear has a warning system to show whether it is selected or not. The warning is delivered in two ways: VISUAL->when the switch is located in the centre or under the <b>"LEFT ARROW SYMBOL"</b> the reverse gear is DISENGAGED; when the switch is located under the <b>"RIGHT ARROW SYMBOL"</b> the reverse gear is ENGAGED. A flashing <b>"R"</b> symbol will appear on the display when the reverse gear is engaged. ACOUSTIC-> when the reverse gear is ENGAGED, the display will emit an acoustic warning that will be active for all the duration.
CAUTION	After inserting the battery in its housing and locked by turning the key, remove the key and put it in a safe place. It is absolutely forbidden to use the KLICK device with the key inserted in the security block.

# KLAXON Mobility GmbH - EN

	<p>The EBS button and the multi-function control panel can be installed either on the left or on the right side of the Tetra Handlebar according to the user's preference.</p>
<p>DANGER</p>	<p>For the installation and positioning of controls (multi-function control panel and the EBS button), contact an authorised KLAXON service centre.</p>
<p>DANGER</p>	<p>Before using the reverse gear to move the device, make sure that there are no persons, obstacles, stairs, slopes behind the wheelchair.</p>
<p>DANGER</p>	<p>At each restart pay maximum attention, before accelerating, to check if the forward or reverse gear is currently selected, especially when close to obstacles, drop-offs and any other kind of danger.</p>
<p>DANGER</p>	<p>If obstacles, drop-offs and dangers are too close to be safe, turn off the KCLICK device and manually move the wheelchair to a safe place.</p>
<p>CAUTION</p>	<p>Always apply the correct force to the brakes. Pressing too suddenly and too forcefully the Tetra handlebar may cause the front wheel blockage. This will increase the braking distance and compromise the overall stability.</p>

## 14. CLEANING

Regularly cleaning the entire device makes it last longer and work better.

We recommend:

- To always switch the device off and to disconnect the battery charger before cleaning it.
- To not use abrasive cleaning agents, detergents and high pressure cleaners.
- To clean the device with a soft, damp cloth.
- To dry the unit thoroughly after using it out in the rain.
- In case the device is dirty, to soften the dirt and to remove it as soon as possible; then to dry the device carefully.
- To clean all the outside of the device at least once a month and after each ride on muddy terrains.
- To be careful not to wet the electrical parts (battery, display, motor).
- To not wash the parts under running water.
- To dry the parts immediately after washing by using a soft cloth.
- If the electrical parts get wet, let them dry and do not use the device until they are completely dry.

### 14.1 DISINFECTION



Disinfecting the KCLICK devices is as important as the regular cleaning operation described in this chapter. In order to do so please proceed by using a detergent that complies with the disinfection procedures that respects the materials and components of the device. If in doubt, please refer to the instructions on the packaging of the chosen disinfectant. The disinfection must be done with certified, tested and of proven effectiveness disinfection products that are complying with your national hygiene standards. A list of the currently approved and certified disinfectants can be found on the websites of renowned institutions such as, for example, The European Centre for Disease Prevention and Control ([www.ecdc.europa.eu](http://www.ecdc.europa.eu)), Centers for Disease Control and Prevention ([www.cdc.gov](http://www.cdc.gov)), Robert Koch Institute's website ([www.rki.de](http://www.rki.de)) and similar.

## 15. SERVICING

KCLICK devices must be serviced regularly, to ensure safe, reliable and efficient operation.







	<p>KLAXON is not responsible for any damage caused by non-maintenance or by insufficient maintenance. In such cases the warranty will be voided. The use of the device without carrying out the maintenance procedures is considered as improper and thus voids the warranty. The user is fully and solely responsible for any injury or damage resulting from a malfunction of the device due to not performing the mandatory maintenance.</p>
---	---

# KLAXON Mobility GmbH - EN

	KLICK devices must be serviced by KLAXON's authorized technicians only. Unscheduled maintenance can be carried out only by KLAXON's authorized technicians.
	Do not remove any component from the device. Only KLAXON's authorized technicians can remove components from Klick devices. The only component that can be removed by the user is the battery.
	It is mandatory to verify the correct installation after one month. In order to do so please contact an authorised KLAXON technician. This operation will check the system settlement.
NOTE	Please contact a Klaxon Dealer to know whether a spare part is available or not.

## 15.1 PERIODICAL MAINTENANCE

The following periodical maintenance activities are mandatory:

	At least once a month, check the tyre inflation pressure; a flat tyre affects the vehicle's smooth ride, its safety and its power consumption. The tyre of a Klick devices must be inflated to 2.7 bar.
	At least once a month, check the tyres wearing. To replace an inner tube or a tyre, contact an authorised KLAXON technician.
	At least once every two months, check the tightness of all screws and fasteners.
	At least once a month, check the tightness of the fixing nuts of the wheels' pins with a torque wrench calibration at 40Nm.
	Before each use, check proper operation of the accelerator and brakes: any replacement of parts subject to wear (brake pads, discs, brake system in general) should be carried out only by authorised KLAXON technicians. The vehicle should also be checked whenever you feel the braking power has decreased.
	Check the condition of the battery, before each use. To replace the battery, and any other electrical component, contact only authorised KLAXON technicians.
CAUTION	Be careful when using high pressure air to inflate the tyre.
	Have a KLAXON authorized technician overhaul the entire device at least once a year, and/or whenever a malfunction occurs.
DANGER	The device must be checked by a KLAXON's authorized technician whenever you feel that the braking power has decreased.

## 15.2 MALFUNCTIONS

If you encounter a malfunction during use of the KLICK device, contact KLAXON or one of its authorised resellers.

Malfunction found	Possible cause	Corrective action
The device does not turn on	The battery is empty	Recharge the battery
	The battery is positioned improperly	Check the position of the battery by removing it and inserting it again, making sure that the electrodes are inserted in the appropriate spaces.
	General problems	Do not use the device. Contact an authorised KLAXON service centre

# KLAXON Mobility GmbH - EN

It vibrates excessively during use	Loose screws	Do not use the device. Contact an authorised KLAXON service centre
The Klick is not manoeuvrable	The front tyre is flat	Inflate tyre to 2.7 bar
	The front tyre is punctured	Do not use the device. Contact an authorised KLAXON Dealer
The display lights up but the device does not move	Disconnected plug	Do not use the device. Contact an authorised KLAXON service centre
Wheelchair's front wheels touch the ground	The linking system is mounted too low	Do not use the device. Contact an authorised KLAXON service centre
KLICK is noisy when in use	The fender touches the wheel while moving	Make sure your feet are in a position that does not interfere with the fender of the device
	The brake pads touch the disc when reversing	Reposition the fender, putting it back into place.  Do not use the device. Contact an authorised KLAXON service centre



Never use the Klick device if the traction unit and/or the linking system are behaving abnormally. Immediately contact a Klaxon Dealer.

## 15.3 SERVICE LIFE OF THE PRODUCT

After careful analysis of the market, the technologies used, the state of the art, the intended use and the maintenance specifications KLAXON has estimated that the product has a service life of approximately 5 years. KLAXON would like to emphasize, in a very clear way, that this period is still an estimation and that it can be extended beyond this date if the user follows the correct maintenance procedures, uses the product properly and with the appropriate care.

If the KLICK product reaches the end of this period please contact your health insurance, local health service, KLAXON dealer or the shop where the product was purchased.

## 16. BATTERY INFORMATION









### 16.1 TRANSPORTATION, STORING AND GENERAL INFORMATION

- The batteries supplied with the Klick device are compliant with the EMC2004/108/EC regulation issued by the European Union regarding the CE Classification. It is therefore permitted to transport these batteries on a train, ship or airplane. Despite of this classification they are considered, according to the UN Recommendations on the Transport of Dangerous Goods, as dangerous material and classified as Class 9, respectively as: code UN3480 (Lithium Ion Batteries) if transported as single units and UN3481 (Lithium Ion Batteries Contained in Equipment) if transported while connected to the Klick device. This classification determines some restrictions regarding the transportation of the product by ship (IMDG Code) and by plane (IATA DGR) referring to: quantity of batteries transported, type of transport (if transported as single unit or connected to the device) and the Watt-hour value (Wh) of each single battery. In this regard, if you are planning to take your device with you, please contact directly the shipping company or the airline chosen for your travel. Here below a list with the details of the available battery models supplied by KLAXON:
  - RACE battery: 48V x 11Ah (528 Wh)
  - RACE LITE battery: 48V x 5.8 Ah (280 Wh)
  - FLY RACE battery: 48V x 2.9 Ah (140 Wh)
- We recommend paying attention to the charge level indicator! Always recharge when the level is low. We always advise you to recharge the battery after extended use. Lithium-ion batteries have no memory effect, so they can be charged without having to wait until they are completely discharged.
- Store the battery charger away from heat sources, in a dry place and protected from direct sunlight.



When not using the battery, remember to charge it at least once a month.

## KLAXON Mobility GmbH - EN

	If you see that the battery is damaged, its housing is broken, if it swells or leaks, absolutely do not use it and contact KLAXON's Technical Support immediately.
	Only use the supplied battery charger together with the KLICK device: any damage or malfunction due to non-compliance with these instructions or use of products that do not comply with KLAXON's guidelines will not be covered by the warranty.
	There is a risk of injury due to short-circuits and risk of electric shock if the battery charger has been damaged. Avoid using the battery charger if it has been dropped or damaged.
	Avoid using extension cords unless it is absolutely necessary. If you must use them, make sure in advance that they are undamaged and in excellent condition, to prevent fire hazards and electrical shock.
	Never recharge the batteries and operate the device at the same time, due to risk of injury to yourself and to others. Only recharge the battery when is NOT mounted on the device.
	Once the battery is fully charged, the charger automatically cuts the power supply. Do not leave the battery charger connected to the 230 V mains for too long after it has finished its charge cycle (green LED on).
	Always charge the battery in a well ventilated room and keep it away from flammable material.
	Always charge the battery before you start using the KLICK. Never use the device with an empty battery.
	Always remove the battery from the device in order to perform the charging operation! The KLICK devices are equipped with a protective plate that prevents the User to charge the battery while it is mounted on the device. It is forbidden to modify or remove such plate from the KLICK device (Figure 31).
NOTE	The battery is delivered with two keys. It is not possible to obtain more copies of them as these keys are unique. For this reason it is recommended to keep both keys in a safe place and, if necessary, to note where they are kept.

### 16.2 BATTERIES DESCRIPTION AND INSTRUCTIONS

The following descriptions and instructions apply to the RACE battery (48 V x 11.6 Ah), RACE LITE battery (48 V x 5.8 Ah) and FLY RACE battery (48 V x 2.9 Ah).

The battery is box-shaped and secured to the connection with a latching system (Figure 32).

On the side of the battery there are markings that, along with some LEDs, show the current charge level. Pressing the button, the LEDs will show the approximate charge level, in four levels (20%-50%-80%-100% - Figure 33).

The key, placed on the right side of the battery, can be used to remove the entire unit from the device; by turning it 180° anticlockwise, the battery is released and it can be removed by pulling it upward (Figures 34 and 35).

The black power button is located on the left side of the battery next to the protective cap for the charger input; pressing it will activate the battery and power the motor and the display. With the same button the battery is deactivated.

To charge the battery:

- Turn the device off (by pressing and holding the **"POWER"** button);
- Remove the battery by turning the key (Figures 34 and 35).
- Remove the protection cap located on top of the battery (Figure 36).
- Connect the battery charger's plug (Figure 37);
- Connect the battery charger's plug to the 230V 50 Hz mains (Figure 38);
- The two LED lights on the upper surface of the battery charger (Figure 39) show its status:
  - Red-red: charging;
  - Green-red: charging complete, fully charged battery.

- When the battery is fully charged, first disconnect the plug from the mains socket and only then remove the plug from the battery.

## 17. TECHNICAL DATA

### 17.1 CLASSIFICATIONS OF THE DEVICE

According to the Medical Devices Directive	Risk class I
Protection against electrical hazards	Class II
Degree of protection against direct and indirect contact	Type B
Use in oxygen-rich environments	No protection
Operating conditions	Device for continuous operation

### 17.2 PERFORMANCE

#	Feature	Value	Unit	Notes
1a	Available speeds	3; 6; 9; 12; 15	km/h	Values with maximum speed set at 15 km/h. Other maximum speeds are depending on customized settings or from national regulations. Intermediate speed are scaled automatically once the maximum speed has been set.
2a	Range RACE 11.6 Ah battery	45-50	km	With charged battery, moderate speed, flat course and 75 kg user.
2b	Range RACE LITE 5.8 Ah battery	20-25	km	With charged battery, moderate speed, flat course and 75 kg user.
2c	Range FLY RACE 2.9 Ah battery	10-12	km	With charged battery, moderate speed, flat course and 75 kg user
3	Maximum negotiable rated slope	6	°	With charged battery and 75 kg user
4	Maximum negotiable obstacle height	50	mm	With charged battery and 75 kg user
5	Maximum negotiable ground unevenness height	30	mm	With charged battery and 75 kg user
6	Motor voltage	48	V	
7	Maximum weight of user	120	Kg	Consistently with the technical characteristics of the wheelchair to which it is attached.
8	Expected service life	5	years	Approximately 25,000 km.

### 17.3 SIZE INFORMATION

#### 17.3 A DIMENSIONAL DATA KCLICK POWER

#	Feature	Value	Unit	Notes
1	Length	400	mm	
2	Width	500	mm	
3	Height	900	mm	with STANDARD handlebar
		950	mm	with TETRA handlebar
4	Weight	8.5	kg	with STANDARD handlebar, without battery
		9.1	kg	with TETRA handlebar, without battery

## KLAXON Mobility GmbH - EN

5	Motor power	250	W	750 W of peak power
6a	Weight of RACE battery (11.6 Ah)	3.0	kg	
6b	Weight of RACE LITE battery (5.8 Ah)	2.0	kg	
6c	Weight of FLY RACE battery (2.9 Ah)	1.0	kg	
7	Tyre Size	14X2.125	inch	C-1488 ELECTRIC E-BIKE

### 17.3 B DIMENSIONAL DATA KLICK RACE

#	Feature	Value	Unit	Notes
1	Length	400	mm	
2	Width	500	mm	
3	Height	900	mm	with STANDARD handlebar
		950	mm	with TETRA handlebar
4	Weight	11.4	kg	with STANDARD handlebar, without battery
		12.0	kg	with TETRA handlebar, without battery
5	Motor power	1000	W	1500 W of peak power
6a	Weight of RACE battery (11.6 Ah)	3.0	kg	
6b	Weight of RACE LITE battery (5.8 Ah)	2.0	kg	
6b	Weight of FLY RACE battery (2.9 Ah)	1.0	kg	
7	Tyre Size	14X2.125	inch	C-1488 ELECTRIC E-BIKE

### 17.3 C DIMENSIONAL DATA KLICK MONSTER

#	Feature	Value	Unit	Notes
1	Length	500	mm	
2	Width	500	mm	
3	Height	900	mm	with STANDARD handlebar
4	Weight	15.0	kg	with STANDARD handlebar, without battery
5	Motor power	1,000	W	1,500 W of peak power
6a	Weight of RACE battery (11.6 Ah)	3.0	kg	
6b	Weight of RACE LITE battery (5.8 Ah)	2.0	kg	
6c	Weight of FLY RACE battery (2.9 Ah)	1.0	kg	
7	Tyre Size	20X4	inch	

### 17.4 ENVIRONMENTAL OPERATING CONDITIONS

#	Feature	Value	Unit	Notes
1	Maximum altitude	2,000	m	

## KLAXON Mobility GmbH - EN

2	Atmospheric pressure	700 to 1,060	hPa	
3	Temperature	-25 to 50	°C	0°C to 40°C is suggested for a better performance
4	Relative humidity	30 to 90	%	

### 17.5 TRANSPORTATION AND STORAGE ENVIRONMENTAL CONDITIONS

#	Feature	Value	Unit	Notes
1	Temperature	-40 to 65	°C	10°C to 50°C is suggested
2	Relative humidity	30 to 90	%	

NOTE	<p>Before a long term storage fully charge the battery.</p> <p>During a long term storage periodically check the battery charge level and charge it at least once a month.</p> <p>Before starting to use the battery again after a long period of storage, fully charge the battery.</p>
------	--

### 17.6 TECHNICAL DESCRIPTION OF BATTERY CHARGER (RACE, RACE LITE, FLY RACE BATTERIES)

#	Feature	Value	Unit	Notes
1	Input voltage	230	V	
2	Frequency	50	Hz	
3	Output Voltage	48	V	

### 17.7 TECHNICAL DESCRIPTION OF THE BATTERIES

NOTE	All KLAXON products are provided with a Li-Ion Maintenance Free battery.
------	--

#### A. RACE BATTERY (11.6 AH)

#	Feature	Value	Unit	Notes
1	Rated voltage	48	V	
2	Capacity	11.6	Ah	
3	Charging time	5.5	h	Time to charge a completely discharged battery

#### B. RACE LITE BATTERY (5.8 AH)

#	Feature	Value	Unit	Notes
1	Rated voltage	48	V	
2	Capacity	5.8	Ah	
3	Charging time	3.5	h	Time to charge a completely discharged battery

#### C. FLY RACE BATTERY (2.9 AH)

#	Feature	Value	Unit	Notes
1	Rated voltage	48	V	
2	Capacity	2.9	Ah	
3	Charging time	1.0	h	Time to charge a completely discharged battery

### 17.8 MAIN FEATURES



#	Feature	Value
1	Traction type	Electric



## KLAXON Mobility GmbH - EN

2	Brake	Disc (diameter 160 mm), mechanical
3	Type of use	Outdoor and indoor

### 18. DISPOSAL OF THE DEVICE

	Disposal of the equipment inside the KLICK devices must absolutely comply with regulations of the country in which the devices are used. KLAXON is not responsible for disposal that does not comply with the specific local regulations in force.
	Recycling of Li-Ion batteries depend from national regulations, ask your Klaxon Dealer for your country rules.

### 19. PRODUCT WARRANTY

The warranty period is 24 months for the traction device and 12 months for the batteries, starting from the delivery date of the device.

Natural wear and tear of parts is not covered by the warranty, except for improper wear due to a manufacturing defect.

If a defect occurs during the warranty period, KLAXON will, at its discretion, repair or replace the defective component.

The manufacturer assumes no liability for damages caused by negligence, careless use and maintenance, tampering or incorrect maintenance performed by unauthorised persons, or for failure to follow the instructions for use set out in this Manual.

### 20. FREE WHEEL/PUSH OPTION

The front wheel has a brushless motor that can rotate freely when turned off. Manual operation and pushing are both possible, without any problems, if the motor cannot be used for propulsion. When coupled to a wheelchair, the unit consisting of the wheelchair coupled with the Klick device can therefore also be pushed manually without any additional impediment. When activated, the mechanical braking system ensures a safe braking action even when the device is switched off or inoperative. Alternatively, the Klick device can also be detached from the wheelchair.

### 21. PROPERTY TRANSFER

If the KLICK devices has been provided by a medical insurance or national sanitary system and is not needed anymore, please contact the involved insurance company, local sanitary system or your local Klaxon Dealer. This action will lead to the assignment of the KLICK device to a new owner.

Everytime the KLICK device changes owner, even in the case of transfer of property through private negotiations, it must undergo maintenance and disinfection prior its first use. Please contact an authorized Klaxon Dealer to perform the maintenance. Please follow the correct cleaning and disinfection procedures as explained on the chapter 14 of the present manual.

### 22. ORIGINAL TEXT

This document is a translation of the original version written in Italian. Please note that in case of discrepancies between the two versions, the Italian version will be the one considered as official and valid.

# KLAXON Mobility GmbH - DE

---

Sehr geehrte Kundin / Sehr geehrter Kunde,

wir bedanken uns, dass Sie sich für ein Produkt aus dem KLICK-Angebot entschieden haben.

Wir hoffen sehr, dass die KLAXON MOBILITY-Produkte Ihren Alltag und Ihre Aktivitäten in vielen Bereichen verbessern können und stehen Ihnen selbstverständlich für alle weiteren Informationen oder Erklärungen zur Verfügung. Wir laden Sie überdies dazu ein, sich stets über die letzten Neuheiten aus unserem Produktangebot, über die verfügbaren Zubehörteile und über die von unserer Firma veranstalteten Events und Initiativen zu informieren.

Sie können sich mit uns in Verbindung setzen, indem Sie eine Email an [info@klaxon-klick.com](mailto:info@klaxon-klick.com), senden, über unsere Webseite [www.klaxon-klick.com](http://www.klaxon-klick.com), auf unserer LinkedIn-Seite [www.linkedin.com/company/klaxon-mobility](http://www.linkedin.com/company/klaxon-mobility) oder uns auf Facebook über [www.facebook.com/klaxonklickworld](http://www.facebook.com/klaxonklickworld) besuchen.

Wir informieren Sie überdies, dass die KLAXON MOBILITY GMBH gemäß den europäischen Normen über die CE-Zertifizierung für alle Produkte aus dem KLICK-Angebot verfügt; diese werden als Medizinprodukte der Klasse I eingestuft und entsprechen den wesentlichen Sicherheitsanforderungen gemäß Anhang I der Verordnung (EU) 2017/745 des Europäischen Parlaments und des Rates (MDR) und Anhang I der Richtlinie 93/42/EWG über Medizinprodukte, die durch Richtlinie 2007/47 abgeändert wurde.



KLICK Produkte gehören zu:

- GMDN 42805 Code (Global Medical Devices Nomenclature, Rollstuhl elektromotorisches Antriebssystem)
- UMDNS 17952 Code (Universal Medical Device Nomenclature System, elektrisch unterstützender Anbausatz, Rollstuhl)

	EU Hinweis: Im Falle schwerwiegender Vorkommnisse, die in Zusammenhang mit dem Produkt aufgetreten sind, müssen diese vom Anwender unverzüglich dem Hersteller und der zuständigen Behörde des Mitgliedstaats, in welchem das Produkt gekauft wurde, gemeldet werden.
ANMERKUNG	Für sehbehinderte Personen ist ein pdf-Format dieser Gebrauchsanleitung auf unserer Website <a href="http://www.klaxon-klick.com">www.klaxon-klick.com</a> verfügbar.
ANMERKUNG	Die Adressen von Klaxon Fachhändlern finden Sie auf der Klaxon Webseite <a href="http://www.klaxon-klick.com">www.klaxon-klick.com</a> im "Klick Stores" Bereich.

Wir bedanken uns noch einmal, dass Sie sich für unser Produkt entschieden haben und wünschen Ihnen einen schönen

Tag und viel Vergnügen bei der Nutzung.

Mit freundlichen Grüßen,

**Das Team der KLAXON MOBILITY GMBH**

## INHALTSVERZEICHNIS

<b>VORINFORMATION</b>	SEITE 4
<b>1. HINWEISE</b>	SEITE 4
<b>2. SICHERHEITSHINWEISE</b>	SEITE 5
<b>3. ZWECKBESTIMMUNG</b>	SEITE 6
<b>4. BETRIEBSBEDINGUNGEN</b>	SEITE 6
<b>5. VERWENDUNGSGRENZEN</b>	SEITE 6
<b>6. ANFORDERUNGEN AN DEN ANWENDER</b>	SEITE 7
<b>7. WARNHINWEISE UND VORSICHTSMASSNAHMEN</b>	SEITE 7
<b>8. KENNZEICHNUNGEN</b>	SEITE 10
<b>9. GERÄTEBESCHREIBUNG</b>	SEITE 11
9.1 ZUSAMMENSETZUNG DES PRODUKTS	SEITE 11
9.2 KLAXON® VERBINDUNG	SEITE 12
9.3 AKKULADEGERÄT	SEITE 12
9.4 ZUBEHÖR	SEITE 12
9.5 UNTERLAGEN	SEITE 12
<b>10. MONTAGE</b>	SEITE 12
<b>11. KLICK ALLGEMEINE BEDIENUNG</b>	SEITE 12
11.1 BENUTZERSCHNITTSTELLE	SEITE 12
11.2 EINSCHALTEN UND EINSTELLEN DES GERÄTS	SEITE 13
11.3 AUSSCHALTEN DES GERÄTS	SEITE 15
11.4 AN- / ENTKOPPLUNGSSCHRITTE	SEITE 15
<b>12. ANLEITUNG FÜR DEN STANDARD LENKER</b>	SEITE 15
<b>13. ANLEITUNG FÜR DEN TETRA LENKER</b>	SEITE 17
<b>14. REINIGUNG</b>	SEITE 18
14.1 DESINFEKTION	SEITE 18
<b>15. WARTUNG</b>	SEITE 18
15.1 REGELMÄSSIGE WARTUNG	SEITE 19
15.2 BETRIEBSSTÖRUNGEN	SEITE 20
15.3 PRODUKT-NUTZUNGSDAUER	SEITE 20
<b>16. ANGABEN ZUM AKKU</b>	SEITE 20
16.1 TRANSPORT, LAGERUNG UND ALLGEMEINE ANGABEN	SEITE 20
16.2 BATTERIEN BESCHREIBUNG UND ANWEISUNGEN	SEITE 22
<b>17. TECHNISCHE DATEN</b>	SEITE 22
17.1 KLASSIFIZIERUNG DES GERÄTS	SEITE 22
17.2 LEISTUNG	SEITE 22
17.3 MASSANGABEN	SEITE 23
17.3 A MASSANGABEN KLICK POWER	SEITE 23
17.3 B MASSANGABEN KLICK RACE	SEITE 23

# KLAXON Mobility GmbH - DE

17.3 C MASSANGABEN KLICK MONSTER	SEITE 24
17.4 BETRIEBSBEDINGUNGEN	SEITE 24
17.5 TRANSPORT- UND LAGERUNGSBEDINGUNGEN	SEITE 24
17.6 TECHNISCHE DATEN AKKULADEGERÄT (RACE, RACE LITE, FLY RACE AKKUS)	SEITE 24
17.7 TECHNISCHE DATEN AKKU	SEITE 24
A. RACE AKKU (11,6 AH)	SEITE 25
B. RACE LITE AKKU (5,8 AH)	SEITE 25
C. FLY RACE AKKU (2,9 AH)	SEITE 25
17.8 ALLGEMEINE MERKMALE	SEITE 25
<b>18. ENTSORGUNG DES GERÄTS</b>	SEITE 25
<b>19. GEWÄHRLEISTUNG</b>	SEITE 25
<b>20. FREILAUF / SCHIEBEMÖGLICHKEIT</b>	SEITE 25
<b>21. EIGENTUMSÜBERTRAGUNG</b>	SEITE 26
<b>22. URSPRUNGSTEXT</b>	SEITE 26

## VORINFORMATION

### VORWORT

Die Gebrauchsanleitung beschreibt die ordnungsgemäße Nutzung der aus der "KLICK Geräte", bezeichneten Produkte, deren Zweck in der Steigerung der Mobilität von körperlich beeinträchtigten Personen besteht. Das in dieser Anleitung beschriebene KLICK-Produktangebot besteht aus den folgenden Modellen:

- POWER (P) mit STANDARD oder TETRA Lenker - Firmware: KLAXON\_MOBILITY\_FIRMWARE\_RELEASE\_FTD30\_BASE\_SAFETY\_REV2.4.1
- RACE (R) mit STANDARD oder TETRA Lenker - Firmware: KLAXON\_MOBILITY\_FIRMWARE\_RELEASE\_FTD30\_BASE\_SAFETY\_REV2.4.1
- MONSTER (M) mit STANDARD Lenker - Firmware: KLAXON\_MOBILITY\_FIRMWARE\_RELEASE\_FTD30\_BASE\_SAFETY\_REV2.4.1

### IDENTIFIZIERUNGSDATEN DES HERSTELLERS

KLAXON MOBILITY GMBH

Industriestrasse 1

9601 - Arnoldstein (Österreich)

Tel.: +43 (0)664 4681294

e-mail: info@klaxon-klick.com

Im Folgenden als **KLAXON** bezeichnet.

### ANGABEN ZUR REVISIONIERUNG

REV.	Beschreibung der Änderung	DATUM
01	Erste Ausgabe	2016.07.27
02	Revision Nr. 2.0	2016.10.07
03	Revision Nr. 3.0	2016.12.27
04	Revision Nr. 4.0	2017.01.11
05	Revision Nr. 5.0	2017.06.08
06	Revision Nr. 6.0	2018.05.15
07	Revision Nr. 7.0	2021.02.01

Sämtliche Informationen, Abbildungen und Spezifikationen dieses Dokuments basieren auf den neuesten, zum Zeitpunkt der Veröffentlichung verfügbaren Produktinformationen.

Dieses Dokument kann auf der Grundlage technischer Innovationen ohne Vorankündigung abgeändert werden.



## 1. HINWEISE

- Lesen Sie diese Anleitung vor Inbetriebnahme des KLICKs aufmerksam durch!
- KLAXON haftet nicht für Schäden, die aus der Nichtbeachtung des Inhalts dieses Dokuments durch den Anwender entstehen.
- Die Verwendung des KLICKs ist speziell für Menschen mit Behinderung gedacht, die einen manuellen Rollstuhl verwenden.
- Bei der Verwendung des KLICKs in öffentlichen Bereichen (Straßen, Gehsteigen, Plätzen, Radwegen usw.) müssen die spezifischen Ländervorschriften beachtet werden, in dem das Gerät verwendet wird. KLAXON haftet nicht für Verwendungsarten, die nicht den örtlich geltenden Vorschriften entsprechen.
- Sollten während der Verwendung Störungen festgestellt werden, die die Sicherheit des Anwenders beeinträchtigen, muss das KLICK außer Betrieb gesetzt und umgehend der technische Kundendienst von KLAXON kontaktiert werden.
- Nicht originale Ersatz- und Zubehörteile wurden vom Hersteller nicht geprüft. Es kann daher weder die Konformität dieser Komponenten mit den notwendigen Sicherheits- und Leistungsanforderungen noch deren Sicherheit garantiert werden.
- KLAXON haftet nicht für Schäden, die durch die Verwendung nicht originaler Ersatzteile oder Zubehörteile verursacht werden.





# KLAXON Mobility GmbH - DE

- Die Installation des Produkts und seine Wartung muss ausschließlich von autorisierten KLAXON-Technikern durchgeführt werden, welche die Übereinstimmung erklären. Der Benutzer muss bei der ersten Aktivierung und nach jeder Wartung die Erklärung anfordern. Wenn das Gerät der Erklärung nicht entspricht, erlischt die Garantie mit sofortiger Wirkung und KLAXON haftet nicht für Schäden, die durch die Nutzung des Geräts entstehen.
- Nicht alle in dieser Gebrauchsanleitung enthaltenen Angaben gelten für alle Länder und für alle KLICK-Modelle. Bitte beziehen Sie sich immer auf die lokalen Vorschriften, Einstellungen und Modelle, die im Kauf- und Nutzungsland bereitgestellt und angewendet werden.

Die Stellen der Anleitung, die mit den folgenden Symbolen gekennzeichnet sind, müssen mit besonderer Aufmerksamkeit gelesen werden:

GEFAHR	Das Wort GEFAHR steht für eine potenzielle Gefahrensituation, die zum Tod, zu schweren Verletzungen und/oder zu Sachschäden führen kann, wenn sie nicht vermieden wird.
ACHTUNG	Das Wort ACHTUNG steht für eine potenzielle Gefahrensituation, die zu leichten Verletzungen von Personen und Sachschäden führen kann, wenn sie nicht vermieden wird.
ANMERKUNG	Das Wort ANMERKUNG steht für wichtige Anweisungen oder spezielle Informationen.
	Allgemeines Gefahrensignal: signalisiert eine Gefahr, die auf verschiedene Ursachen zurückzuführen ist.
	Hochspannungs-Gefahrensignal: steht für das Vorhandensein hoher Spannungen.

## 2. SICHERHEITSHINWEISE

ANMERKUNG	Die Klick Geräte erfüllen alle Anforderungen der ISO 7176-14.
	Der Anwender muss dieses Dokument vollständig durchlesen und dessen Inhalt zur Kenntnis genommen haben, bevor er das Gerät verwendet.
	Wenn das Produkt nicht unter Beachtung der angeführten Spezifikationen verwendet wird, kann sich das vom Hersteller vorgesehene Sicherheitsniveau reduzieren.
	In der ersten Verwendungsphase muss sich der Anwender mit der Bedienung vertraut machen, um etwaige Risiken zu vermeiden, die auf Anwendungsfehler zurückzuführen sind.
	EMV – Das KLICK entspricht den Normen ISO 7176-21:2009 Abschnitt 5.4 zur elektromagnetischen Verträglichkeit; um die Sicherheit des Anwenders zu gewährleisten wird jedoch empfohlen, das Gerät nicht zu verwenden, wenn sich starke elektromagnetische Felder in der Nähe befinden.
	EMV - Während des Betriebs kann das Gerät andere Geräte mit elektromagnetischem Feld beeinflussen.
GEFAHR	Kindern, geistig eingeschränkten Personen, nicht ausreichend mit dem Produkt vertraute Personen und jene die in körperlicher Hinsicht nicht in der Lage sind das Produkt zu bedienen, muss die Verwendung untersagt werden.
ANMERKUNG	Für technische und Sicherheitsinformationen können Sie sich an einen Klaxon Fachhändler wenden. Adressen von Klaxon Fachhändlern finden Sie auf der Klaxon Webseite <a href="http://www.klaxon-klick.com">www.klaxon-klick.com</a> im "Klick Stores" Bereich.

- Auf nassem Boden, Schotter oder unebenem Gelände besteht Rutschgefahr: passen Sie daher stets die Geschwindigkeit und den Fahrstil an die Nutzungsbedingungen an (Witterungsbedingungen, Oberfläche, persönliche Fähigkeit, usw.); nie frontal auf Gegenstände und vorsichtig auf enge Passagen zufahren.
- Versuchen Sie nicht Stufen zu überwinden, die höher als 50 mm sind, sowohl beim Hinauf- als auch beim Herunterfahren in Fahrtrichtung. Versuchen Sie nicht, mit dem mit dem KLICK ausgestatteten Rollstuhl auf Straßen mit einer Steigung / einem Gefälle von über 6°/10% zu fahren. Hindernisse müssen stets frontal und langsam überwunden werden. Das korrekte Überwinden von Stufen und Steigungen wird illustriert in Abbildung 1.

- Bei nassem oder unebenem Boden reduziert sich der Wert des höchstzulässigen Gefälles und der maximalen Stufenhöhe, damit die Sicherheit des Anwenders gewahrt wird.
- Bei Kollisionen könnte es zu schweren Verletzungen kommen.
- Bei hoher Geschwindigkeit kann man die Kontrolle über den Rollstuhl verlieren und er könnte umkippen. Überschreiten Sie nie die Geschwindigkeit von 15 km/h (auf Steigungen und Gefälle) und vermeiden Sie Kollisionen generell.
- Den mit dem KLICK ausgestatteten Rollstuhl immer in angemessener Weise verwenden. Immer bremsen, um Hindernisse (Stufen, Kanten, Türrahmen, etc.) zu meiden, als auch beim Befahren von Gefälle, Kurven und/oder gefährlichen Schrägen.
- Die Fahrleistungen des mit dem KLICK ausgestatteten Rollstuhls könnten durch elektromagnetische Felder beeinflusst werden. Falls eine Betriebsstörung unter diesen Nutzungsbedingungen festgestellt wird, muss man sich an KLAXON oder einen autorisierten Fachhändler der Firma wenden.
- Sollte der Akku beschädigt sein, vermeiden Sie die Berührung mit austretenden Flüssigkeiten.
- Bei Verwendung des Geräts, können einige Komponenten des Systems sehr heiß werden. Der Kontakt dieser mit der Haut kann daher zu Verbrühungen und Verbrennungen führen. Seien Sie daher besonders vorsichtig und vermeiden Sie den Kontakt mit diesen.
- Beachten Sie stets die Anwendungsbeschränkungen des manuellen Rollstuhls, an dem der Klick montiert wird.

### 3. ZWECKBESTIMMUNG

Durch die Nutzung des KLICKs ist es möglich, einen Großteil der manuellen Rollstühle auf einfache und rasche Weise, zu motorisieren.

Durch das Anknippen des KLICKs an den Rollstuhl werden die kleinen Vorderräder des Rollstuhls angehoben und an ihrer Stelle wird ein einzelnes, angetriebenes Vorderrad verwendet, um zu lenken.

Das System, das aus dem Klick-Gerät und dem manuellen Rollstuhl besteht, gehört zur Klasse B gemäß CEI EN 12184. Die Klick-Geräte erfüllen die Anforderungen der Klasse B, da sie eine maximale Autonomie von ca. 50 km bieten (in der Version mit einer voll aufgeladenen 11,6-Ah-Batterie, die von einem hypothetischen Benutzer mit einem Gewicht von 75 kg auf einer flachen Strecke gefahren wird).

Im Einklang mit der Definition von Klasse B der DIN EN 12184 ist der KLICK für die Verwendung in Innenräumen vorgesehen und in der Lage, Unebenheiten im Freien zu überwinden.



Jedwede andere Verwendung oder unsachgemäße Verwendung kann zu Gefahrensituationen führen.

### 4. BETRIEBSBEDINGUNGEN

#### Benutzungsumgebung

KLICK-Geräte sind so hergestellt, dass sie an die meisten, auf dem Markt befindlichen Rollstühle, gekoppelt werden können. KLICK Produkte können sowohl im Innen- als auch im Außenbereich verwendet werden, innerhalb der in diesem Dokument angegebenen Grenzen und im Allgemeinen gemäß den gleichen Nutzungsbeschränkungen wie die des manuellen Rollstuhls (wie von dessen Hersteller festgelegt). Im Zweifelsfall überprüfen Sie bitte alle Einschränkungen durch Lesen der Endbenutzerhandbücher oder durch Kontaktaufnahme mit den betreffenden Herstellern.

#### Klinischer Zweck und Art des Anwenders

KLICK-Geräte sind nicht für eine spezifische klinische Anwendung bestimmt, sondern als Mobilitätshilfe für Personen, die manuelle Rollstühle benutzen. Daher sind keine beruflichen, technischen oder einstellungsbezogene Anforderungen erforderlich, um ein KLICK-Gerät zu bedienen oder zu verwenden, abgesehen von der Einhaltung aller der in diesem Dokument beschriebenen Anweisungen.

### 5. VERWENDUNGSGRENZEN

Der KLICK muss im Einklang mit dem in den vorhergehenden Abschnitten beschriebenen Bestimmungszweck genutzt werden; alle anderen Verwendungsarten werden als unsachgemäß betrachtet.

In folgenden Fällen ist die Nutzung unzulässig:

- wenn nicht an einen manuellen Rollstuhl gekoppelt.
- nach dem Genuss von Alkohol oder im Falle einer Beeinträchtigung der körperlichen oder geistigen Fähigkeiten des Anwenders.













- auf Wegen mit ungeeigneter Oberfläche.
- bei schlechter Sicht (in der Nacht, bei Nebel, usw.)
- wenn der Anwender über 120 kg wiegt oder das zulässige Nutzergewicht des Rollstuhles übersteigt.
- unter widrigen Witterungsbedingungen (Regen, starker Wind, usw.).
- auf Wegen mit Steigungen oder Gefällen von über 6° / 10% (siehe Abbildung 2).
- beim Überwinden von Stufen mit einer Höhe von über 50 mm, sowohl hinauf als auch hinunter (siehe Abbildung 3).

## 6. ANFORDERUNGEN AN DEN ANWENDER

Die Modelle aus der Produktfamilie KLICK und die entsprechenden Zubehörteile können autonom von einem Anwender verwendet werden, der:









- über die korrekte Verwendung des KLICKs informiert ist und eine ausreichende Praxis im Umgang damit verfügt.
- die Risiken kennt, die mit der Verwendung des KLICKs verbunden sind.
- im Besitz körperlicher und geistiger Fähigkeiten ist, und somit die angemessene sichere Nutzung des KLICKs gewährleisten kann.





## 7. WARNHINWEISE UND VORSICHTSMASSNAHMEN







	Diese Gebrauchsanleitung ist ein Bestandteil des KLICKs und muss dem Anwender stets zur Verfügung stehen. Bei Verlust oder Beschädigung die Firma KLAXON kontaktieren oder laden Sie die Gebrauchsanleitung von der entsprechenden Produkt Webseite herunter unter <a href="http://www.klaxon-klick.com">www.klaxon-klick.com</a> .
	Die Modelle aus der Produktfamilie KLICK und die Zubehörteile können von einem Anwender benutzt werden, der die mit der Verwendung verbundenen Risiken kennt.
	Die Modelle aus der Produktfamilie KLICK und deren Zubehörteile dürfen ausschließlich von einem Anwender benutzt werden, der informiert ist und der eine ausreichende Praxis im Umgang mit diesem Gerät erworben hat.
	Es ist absolut verboten, Komponenten des KLICKs zu entfernen, zu verändern oder auszutauschen. Im Bedarfsfall dürfen diese Maßnahmen ausschließlich von technischem Personal, das von KLAXON autorisiert wurde, durchgeführt werden.
	Es ist verboten, den KLICK nach dem Genuss von Alkohol, Rauschmitteln und im Allgemeinen bei Beeinträchtigungen der körperlichen und geistigen Fähigkeiten des Anwenders zu verwenden.
	Die Verwendung des KLICKs ist Anwendern mit einem Gewicht von über 120 kg untersagt; außerdem gilt, dass das vom Rollstuhlhersteller definierte Nutzergewicht nicht überschritten werden darf.
	Der Anwender ist für die Überwachung und Aufrechterhaltung der Betriebsfähigkeit der Geräte und Zubehörteile gemäß den Angaben dieses Dokuments verantwortlich.
	Es ist absolut verboten, den KLICK außerhalb der genannten Umgebungsbedingungen zu benutzen.
	Die regelmäßige Wartung muss durchgeführt werden, um den einwandfreien Betrieb und die Sicherheit des KLICKs zu gewährleisten.
	Die Verwendung des KLICKs zum Transport von mehr als einer Person ist unzulässig.
	Die Verwendung des KLICKs ohne einen angekoppelten manuellen Rollstuhl ist unzulässig.
	Verwenden Sie den mitgelieferten Akku nicht zur Versorgung anderer Geräte als den KLICK, für das er entwickelt wurde.



















## KLAXON Mobility GmbH - DE

	Den Akku nicht der Sonne oder ungünstigen Wetterbedingungen aussetzen, wenn dieser nicht verwendet wird.
	Den Akku nicht kurzschließen.
	Den Akku nicht ins Wasser werfen.
	Versuchen Sie nicht, den Akku zu öffnen.
GEFAHR	Kinder nicht mit dem Akku spielen lassen.
	Erlauben Sie Kindern nicht das KLICK zu benutzen.
	Wenn die Lebensdauer des Akkus abgelaufen ist, muss dieser bei einer Sondermüllsammelstelle, gemäß den länderspezifischen Anforderungen, entsorgt werden.
	Bei Verwendung des Produkts, können Komponenten des Systems sehr heiß werden. Der Kontakt dieser mit der Haut kann daher zu Verbrühungen und Verbrennungen führen. Seien Sie daher besonders vorsichtig, um Kontakt zu vermeiden.
	Die Komponenten können sehr heiß werden, wenn sie dem Sonnenlicht ausgesetzt sind. Hautkontakt kann Verbrühungen und Verbrennungen verursachen: Seien Sie daher besonders vorsichtig, um Kontakt zu vermeiden.



	GEFAHR: Die elektrischen Spannungen im Geräteinneren können tödlich sein.
	GEFAHR: Das Ladekabel nicht an- oder abstecken, solange das Gerät eingeschaltet ist.
	GEFAHR: Etwaige Wartungs- oder Reinigungsmaßnahmen am KLICK müssen bei abgeschaltetem und vom Stromnetz getrenntem Gerät durchgeführt werden.
	GEFAHR: Die Verkleidung des Geräts nicht entfernen, sondern den technischen Service kontaktieren.

	Bei Verwendung des KLICKs in öffentlichen Bereichen (Straßen, Gehsteige, Plätze, Radwege usw.) müssen die spezifischen Ländervorschriften beachtet werden. KLAXON haftet in diesem Sinne nicht für Verwendungsarten, die nicht den örtlich geltenden Vorschriften entsprechen.
	Die Geschwindigkeit an die Rollstuhlcharakteristika, den Straßenzustand, Steigung oder Gefälle und den Kurvenradius anpassen.
	Betreiben Sie das Gerät nicht bei schlechten Lichtverhältnissen. Das Gerät kann nur bei schlechten Lichtverhältnissen eingesetzt werden, wenn optionales Licht montiert wird (gemäß den örtlichen Landesbestimmungen). Bitte wenden Sie sich an Ihren Klaxon Fachhändler, um das optional erhältliche Licht-Zubehör zu erwerben. Die Adressen der Klaxon-Händler finden Sie auf unserer Website <a href="http://www.klaxon-klick.com">www.klaxon-klick.com</a> im "Klick Stores" Bereich.
	Achten Sie bei starkem Wind auf Seitenböen, um seitliches Rutschen zu vermeiden.
	Achten Sie beim Fahren auf Lenkmanöver, um seitliches Rutschen zu vermeiden.
	Achten Sie beim Befahren von Gefällen und Steigungen darauf seitliches Rutschen zu vermeiden.

## KLAXON Mobility GmbH - DE

	Die Verwendung des KLICKs auf Straßen mit ungeeignetem Untergrund ist nicht zulässig.
	Die Verwendung des KLICKs bei schlechten Wetterbedingungen (Regen, starker Wind usw.) ist nicht zulässig.
	Die Verwendung des KLICKs zum Überwinden von Stufen mit einer Höhe von über 50 mm aufwärts oder abwärts ist unzulässig (siehe Abbildung 3).
	Die Verwendung des KLICKs auf Wegen mit einem Gefälle oder einer Steigung von mehr als 6° / 10% ist unzulässig. Die maximal zulässige Steigung bzw. Gefälle sollten abhängig von der Untergrundbeschaffenheit und Umgebungsbedingungen reduziert werden (siehe Abbildung 2).
	Beachten Sie, dass Traktion und Stabilität durch die Untergrundbeschaffenheit und Umgebungsbedingungen, auch innerhalb der maximal zulässigen Steigung und Gefälle, beeinträchtigt sein kann.
	Gefällestrecken sind mit einer maximalen Geschwindigkeit von zwei Drittel in der Höchstgeschwindigkeit zu befahren; auf Wegen mit Gefälle sind abrupte Bremsmanöver oder Beschleunigungen zu vermeiden.
	Auf Steigungen oder Gefällen niemals versuchen, Hindernisse zu überwinden.
	Es ist verboten, Treppenstufen hinauf oder herunter zu fahren.
	Hindernisse niemals diagonal überwinden: Stellen Sie sicher, dass die Hinterräder das Hindernis stets gleichzeitig überwinden. Nie auf halbem Weg anhalten. Versuchen Sie nicht Hindernisse mit mehr als 50 mm zu überwinden.
	Vermeiden Sie es während der Fahrt den Schwerpunkt des Körpers zu verlagern oder abrupte Bewegungen zu machen.
	Es wird empfohlen, enge Passagen mit niedrigster Geschwindigkeit und besonderer Vorsicht zu durchfahren.
	Bei Verwendung des KLICKs erhöht sich das Risiko, in Kurven umzukippen: Reduzieren Sie daher die Geschwindigkeit vor einem Richtungswechsel. Beschleunigen Sie erst nach verlassen der Kurve.
	Bei Verwendung des KLICKs, führen Sie kein Wendemanöver aus dem Stand, auf Hängen mit einer Steigung / einem Gefälle von mehr als 3° (oder niedriger abhängig von der Untergrundbeschaffenheit) und einer Geschwindigkeit höher als in der ersten Fahrstufe mit 3 km/h durch (oder langsamer, abhängig von der Untergrundbeschaffenheit).
	Es können Schwierigkeiten bei der Durchführung von Fahrmanövern vor einem Aufzug oder einem Gebäudeeingang auftreten, da der sich der Kurvenradius durch ankoppeln des KLICKs vergrößert; dies könnte in Konflikt mit den Gebäudestandards und der tatsächlichen Größe des Eingangs stehen.
	Berücksichtigen Sie beim Einfahren in ein Gebäude und/oder einen Aufzug stets den Wenderadius des mit dem KLICK ausgestatteten Rollstuhls. Vermeiden Sie Fahrsituation, aus denen Sie nicht in der Lage sind, sich selbst zu befreien, weil Sie nicht in der Lage sind Ihren Rollstuhl zu wenden.
	Benutzen Sie das Klick nie entlang Straßenbahn-, Bahn- und Stadtbahngleisen. Achten Sie auf ebene Kreuzungen, wobei die Klick- und Rollstuhlräder in der gebotenen Entfernung angehalten werden. Die Nichtbeachtung dieser Vorsichtsmaßnahmen könnte schwere Personen- und Sachschäden verursachen. Die gleichen Vorsichtsmaßnahmen gelten für Wasserabläufe, Schächte und alle Arten von Hohlräumen auf dem Weg.

# KLAXON Mobility GmbH - DE

GEFAHR	Bitte beachten Sie, dass der Bremsweg auf Gefällestrrecken signifikant länger sein kann als in der Ebene.
	Schalten Sie das Gerät aus, vor dem Eintritt und vor dem Verlassen einer Innenraumumgebung.
	Stellen mit potenzieller Klemmgefahr sind in Abbildung 4 dargestellt. Stellen mit potenzieller Quetschgefahr sind in den Abbildungen 5 und 6 dargestellt.
GEFAHR	Starten oder verwenden Sie die Intelligent Cruise Control-Funktion nicht bei Steigungen die größer als 6°/10% sind (oder niedriger, abhängig von der Untergrundbeschaffenheit) oder auf Gefälle die größer als 3°/5% sind (oder niedriger, abhängig von der Untergrundbeschaffenheit).
ACHTUNG	Stellen zum Anheben oder Tragen des Geräts sind in Abbildung 7 dargestellt.

## 8. KENNZEICHNUNGEN

Das Gerät kann eindeutig über die Seriennummer (SN), auf dem Typenschild des Geräts, identifiziert werden. Dieses ist auf dem Zugerät auf Höhe des Akkus angebracht. Auf dem Typenschild sind folgende Symbole aufgeführt:











Symbol	Description
	Hersteller
	Typename
	Seriennummer
	Referenz Nummer
	Medizinprodukt
	Herstellungsjahr
	Symbol das angibt: der Gebrauchsanleitung zu folgen
	Symbol für Rollstühle (Geräte), die nicht für Gebrauch als Sitz in einem Kraftfahrzeug geeignet sind
	Maximal zulässiges Nutzergewicht
	CE-Kennzeichen
	Gesonderte Elektro- und Elektronik-Altgeräte Entsorgung
<b>MAX SPEED</b>	Maximale Geschwindigkeit
<b>RATED SLOPE</b>	Maximal befahrbare Steigung bzw. maximales Gefälle

Abbildung eines Beispiels der CE-Kennzeichnung auf den Produkten der KLICK-Serie.



## 9. GERÄTEBESCHREIBUNG

### 9.1 ZUSAMMENSETZUNG DES PRODUKTS

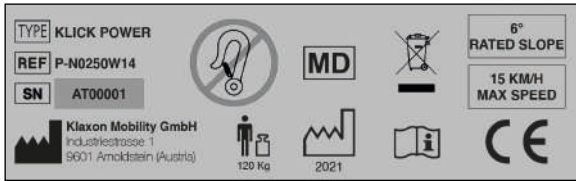
#### A. KLICK POWER mit STANDARD Lenker

Abbildung 8 zeigt ein KLICK POWER Produkt ausgestattet mit einem STANDARD Lenker und beschreibt die Hauptbestandteile.

1. Antriebsrad mit Motor und Radspritzschutz
2. Bremssystem (beide Bremshebel verfügen über eine Feststellfunktion)
3. Ständer
4. Standard Lenker
5. Akku
6. Konnektor
7. Display

#### B. KLICK POWER mit TETRA Lenker

Abbildung 9 zeigt ein KLICK POWER Produkt ausgestattet mit einem TETRA Lenker und beschreibt die Hauptbestandteile.

1. Antriebsrad mit Motor und Radspritzschutz
2. Ständer
3. Tetra Lenker (mit Beschleunigungs- und Bremsfunktion)
4. Akku
5. Tetra Konnektor
6. Display

#### C. KLICK RACE mit STANDARD Lenker

Abbildung 10 zeigt ein KLICK RACE Produkt ausgestattet mit einem STANDARD Lenker und beschreibt die Hauptbestandteile.

1. Antriebsrad mit Motor und Radspritzschutz
2. Bremssystem (beide Bremshebel verfügen über eine Feststellfunktion)
3. Ständer
4. Standard Lenker
5. Akku
6. Konnektor
7. Display

#### D. KLICK RACE mit TETRA Lenker

Abbildung 11 zeigt ein KLICK RACE Produkt ausgestattet mit einem TETRA Lenker und beschreibt die Hauptbestandteile.

1. Antriebsrad mit Motor und Radspritzschutz
2. Ständer
3. Tetra Lenker (mit Beschleunigungs- und Bremsfunktion)
4. Akku
5. Tetra Konnektor

## 6. Display

### E. KLICK MONSTER mit STANDARD Lenker

Abbildung 12 zeigt ein KLICK MONSTER Produkt ausgestattet mit einem STANDARD Lenker und beschreibt die Hauptbestandteile.

1. Antriebsrad mit Motor und Radspritzschutz
2. Bremssystem (beide Bremshebel verfügen über eine Feststellfunktion)
3. Ständer
4. Standard Lenker
5. Akku
6. Konnektor
7. Display

### 9.2 KLAXON® VERBINDUNG

Die Beschreibungen und Anweisungen zu den KLAXON® Verbindungssystemen finden Sie im Dokument "Zentrales Verbindungssystem - Gebrauchsanleitung" oder im Dokument "Seitliches Verbindungssystem - Gebrauchsanleitung" zusammen mit dem ausgewählten Verbindungssystem. Bei Verlust der Dokumente, kann KLAXON für eine Kopie kontaktiert werden oder die Gebrauchsanleitungen von der Webseite unter [www.klaxon-klick.com](http://www.klaxon-klick.com) heruntergeladen werden.

### 9.3 AKKULADEGERÄT

Abbildung 13 zeigt das Akkuladegerät welches mit dem RACE (11,6 Ah), RACE LITE (5,8 Ah) und FLY RACE (2,9 Ah) Akku geliefert wird.

### 9.4 ZUBEHÖR

Das KLICK kann mit verschiedenen Zubehörteilen ausgestattet werden. Für einige ist es erforderlich, die jeweilige Gebrauchsanleitung zu Rate zu ziehen (Anfrage an KLAXON oder Besuch der Webseite [www.klaxon-klick.com](http://www.klaxon-klick.com)).

### 9.5 UNTERLAGEN

Die GEBRAUCHSANLEITUNG wird gemeinsam mit dem Gerät in gedruckter Form zur Verfügung gestellt und muss sorgfältig aufbewahrt werden. Sollten Sie dieses Dokument verlieren, stellen Sie eine schriftliche Anfrage nach einer Kopie an KLAXON oder laden Sie die Gebrauchsanleitung von der entsprechenden Produkt Webseite herunter unter [www.klaxon-klick.com](http://www.klaxon-klick.com).

## 10. MONTAGE

Die KLICK Zugeräte werden von dem autorisierten Fachhändler erst dann geliefert, nachdem das Verbindungssystem am Rollstuhl vorinstalliert wurde.



Die KLICK Modelle können nur auf kompatiblen Rollstühlen montiert werden.

KLAXON stellt Fachhändlern Installationsanweisungen zur Verfügung, welche die Anbaukriterien enthalten.

KLICK-Produkte dürfen nur durch von KLAXON autorisierten Technikern installiert werden, es obliegt ihrer Verantwortung zu entscheiden, ob der spezifische Rollstuhl (entsprechend der Rollstuhl Funktionen und dem Allgemeinzustand) mit dem KLICK-Gerät sicher betrieben werden kann.

## 11. KLICK ALLGEMEINE BEDIENUNG

### 11.1 BENUTZERSCHNITTSTELLE

Das Gerät ist mit einem LCD-Display ausgestattet, das verschiedene Betriebsparameter angezeigt (die Buchstaben sind in den Abbildungen 40, 41 und 42 zu finden):

- Das Akkusymbol in der Mitte (A) zeigt den aktuellen Akkuladestand in Prozent an. Die Leiste (B) unter dem Akkusymbol zeigt den Ladezustand in 5 Abschnitte unterteilt, die jeweils 20 % des Akkuladestands darstellen.
- Der Buchstabe (C) in der Mitte des Displays zeigt die Geschwindigkeit in km/h oder mph an. Im Falle einer Störung wird der Geschwindigkeitswert durch die Meldung "error" ersetzt, begleitet durch die Identifikationsnummer des Fehlers (Fehlercode) und einem Warnsymbol (K).

- Der Buchstabe (D) im unteren Teil des Displays zeigt verschiedene Werte an, die alternativ auf dem Bildschirm angezeigt werden. Die angezeigten Werte sind: Kilometerzähler (Odo), Tageskilometer (Trip), Autonomie des Akkus (Aut.), Leistung in Watt (Watt/W) und Spannung in Volt (Volt/V).
- Der Buchstabe (E) zeigt die gewählte Geschwindigkeitsstufe (Zahlen von 1 bis 5).
- Der Buchstabe (F) zeigt einen gekrümmten Balken, der die erreichte Geschwindigkeit grafisch anzeigt.
- Der Buchstabe (G) zeigt an, ob das Licht eingeschaltet/ausgeschaltet ist (bei Ausstattung mit integriertem LED Licht, optional).
- Das Blitzsymbol (H) zeigt an, wann das Elektronische Bremssystem (EBS) den Akku auflädt.
- Der Buchstabe (I) zeigt an, ob der Rückwärtsgang ausgewählt ist (blinkend "R").
- Das USB-Symbol (J) zeigt an, wann der USB-Anschluss aktiv ist.

## 11.2 EINSCHALTEN UND EINSTELLEN DES GERÄTS

### A. Einschalten und Auswählen der Geschwindigkeitsstufe

- Schalten Sie den Akku ein (weitere Informationen finden Sie in den Anweisungen ab Kapitel 16).
- Drücken Sie die Taste **"POWER"** (Abbildung 19 Buchstabe D), um das Display einzuschalten.
- Drücken Sie die Tasten **"+"** (Abbildung 19 Buchstabe B) oder **"-"** (Abbildung 19 Buchstabe C), um die gewünschte maximale Geschwindigkeit auszuwählen (Abbildung 41 Buchstabe E); verschiedene Geschwindigkeitsstufen können gewählt werden, zwischen 1 (Mindestgeschwindigkeit), 2 (Normalgeschwindigkeit), 3 (mittlere Geschwindigkeit), 4 (hohe Geschwindigkeit) und 5 (Höchstgeschwindigkeit).

### B. Ein-/Ausschalten des Lichts (bei Ausstattung mit integriertem LED Licht, optional)

- Um das Licht ein- und auszuschalten, drücken Sie kurz die Taste **"POWER"**.

### C. Intelligent Cruise Control-Funktion

- Die Intelligent Cruise Control-Funktion ermöglicht es, die Geschwindigkeit konstant, auch bergauf und bergab, beizubehalten ohne den Gashebel zu betätigen.
- Um diese Funktion zu aktivieren, muss die Geschwindigkeit höher als 3 km/h sein.
- Drücken Sie die grüne Taste (Abbildung 14 Buchstabe A) um die Intelligent Cruise Control-Funktion zu aktivieren, die den KLICK mit der aktuellen Geschwindigkeit betreibt.
- Die Intelligent Cruise Control-Funktion kann durch eine der folgenden Modi deaktiviert werden: durch Betätigung des Bremshebels des Standard Lenkers (links oder rechts), durch Vorwärtsdrücken des Tetra-Lenkers (Bremsaktion) oder durch Drücken der roten EBS-Taste (Abbildung 20).

GEFAHR	Erneutes Drücken der grünen Intelligent Cruise Control-Taste (Abbildung 14 Buchstabe A) oder Aktivierung des Rückwärtsschalters (Abbildung 14 Buchstabe B) <u>deaktiviert die Intelligent Cruise Control-Funktion NICHT.</u>
--------	--

### D. Elektronisches Bremssystem (EBS)

- Diese Funktion verlangsamt das Klick-Gerät, indem es seine Geschwindigkeit elektrisch reduziert. Während der EBS-Bremung wird die erzeugte Energie zurückgewonnen und zum Aufladen des Akkus verwendet (Abbildung 15).
- Für den Standard Lenker: Durch leichte Betätigung des Bremshebels wird das EBS aktiviert. Diese Aktion wird mit der mechanischen Bremsung kombiniert, wenn der Bremshebel weiter betätigt wird. Das EBS kann auch durch Drücken der roten EBS-Taste aktiviert werden (Abbildung 20).
- Für den Tetra Lenker: Das leichte Vorschieben des Tetra-Lenkers aktiviert das EBS. Diese Aktion wird mit der mechanischen Bremsung kombiniert, wenn der Lenker weiter vorgeschoben wird. Das EBS kann auch durch Drücken der roten EBS-Taste aktiviert werden (Abbildung 20).

### E. USB Mobiltelefon Ladeanschluss

Wenn der USB-Anschluss aktiv ist, ist es möglich, ihn zum Aufladen Ihres mobilen Geräts zu verwenden.

- Verbinden Sie Ihr Mobiltelefon mit Ihrem Ladekabel.
- Schließen Sie das Ladekabel an den USB-Anschluss am Display-Bedienelement an (Abbildung 16).
- Drücken Sie kurz die **"M"**-Taste (Abbildung 19 Buchstabe A), um den USB-Anschluss zu aktivieren, an dieser Stelle startet das Gerät den Ladevorgang. Ein USB-Symbol wird auf dem Display angezeigt, wenn der Anschluss aktiv ist (Abbildung 42 Buchstabe J).
- Wenn die Ladefunktion nicht mehr benötigt wird: Drücken Sie kurz die **"M"**-Taste, um den USB-Anschluss zu deaktivieren. Das USB-Symbol verschwindet und signalisiert, dass der USB-Anschluss deaktiviert ist.

## F. Einstellungen

Es ist möglich, bestimmte Betriebsparameter des KLICK und des Displays zu ändern.

### Navigieren im Einstellungsmenü

Um auf die Einstellungen zuzugreifen und diese zu ändern:

- Halten Sie die **"M"**-Taste für einige Sekunden gedrückt, um in das Einstellungsmenü zu gelangen.
- Einmal im Menü ist es möglich, durch die verschiedenen Optionen zu navigieren, indem Sie die **"+"** oder **"-"** Tasten verwenden, um nach oben oder unten zu gehen.
- Die ausgewählte Option wird hervorgehoben. Um die ausgewählte Option auszuwählen, drücken Sie kurz die Taste **"M"**.
- Es ist möglich, den eingestellten Wert der Option zu ändern, indem Sie die Tasten **"+"** oder **"-"** verwenden, um die Werte zu ändern/erhöhen/verringern.
- Um die Änderung vorzunehmen, drücken Sie kurz die **"M"** -Taste, diese Aktion bestätigt Ihre Wahl und führt Sie zurück zum Einstellungsmenü.
- Um das Einstellungsmenü zu beenden, drücken sie die **"M"** -Taste für einige Sekunden.

### Optionen

Die auf dem Display angezeigten Einstellungen sind (Abbildung 17):

- E Braking Lv: Ändern Sie die Intensität der EBS-Bremswirkung. Die Stufen dieser Option kann in Werten zwischen 0 (deaktiviert) bis 10 (maximale Intensität) eingestellt werden.
- Acceleration Lv: Diese Einstellung passt das Beschleunigungsverhalten bei Betätigung des Gashebels an (Geschwindigkeitsentwicklung). Die Stufen dieser Option kann in Werten zwischen 0 bis 10 eingestellt werden.
- Motor Brake Lv: Ändern Sie die Intensität der Bremswirkung des Motors, wenn der Gashebel losgelassen wird. Die Stufen dieser Option kann in Werten von 0 (deaktiviert) bis 10 (maximale Intensität) eingestellt werden.
- Reverse gear speed: Legt die maximale Rückwärtsgeschwindigkeit fest. ANMERKUNG: Die maximale Geschwindigkeit kann nicht höher sein als die voreingestellte Geschwindigkeit, die KLAXON für Ihr Land festgelegt hat.
- Parking Brake: Diese Einstellung kann nicht geändert werden.
- Torque Control Lv: Diese Einstellung kann nicht geändert werden.
- Speed Limit: Es ist möglich, die maximale Geschwindigkeit einzustellen. Diese Funktion passt nur die maximale Geschwindigkeit der 5. Geschwindigkeitsstufe an, die anderen Geschwindigkeitsstufen werden automatisch skaliert, sobald die maximale Geschwindigkeit eingestellt ist. ANMERKUNG 1: Die maximale Geschwindigkeit kann nicht höher sein als die, durch KLAXON voreingestellte, Geschwindigkeit. ANMERKUNG 2: Die maximale Geschwindigkeit in Fahrstufe 1 ist eine Werkseinstellung und kann nicht verändert werden.
- Trip reset: Es ist möglich, den Wert des Tageskilometerzähler/Tages-Meilen-Zählers zurückzusetzen.
- Select Km/h or MPH: Ändern Sie die vom System angezeigte Geschwindigkeitseinheit.
- Password On or Off: Aktivieren/Deaktivieren der Anti-Diebstahl-Passwortanforderung. Wenn diese Optionen aktiv ist, fordert die Anzeige jedes Mal, wenn das KLICK-Gerät eingeschaltet wird, ein Passwort ein. Das erste Passwort wird von einem KLAXON Fachhändler ausgestellt, bitte bewahren Sie das Passwort an einem sicheren Ort auf. ACHTUNG: Der KLICK-Antrieb ist erst aktiv, wenn das richtige Passwort eingegeben wurde. Wenn das Passwort verloren geht, wird ein neues Passwort von einem KLAXON-Fachhändler nach Überprüfung der Identität des KLICK-Besitzers ausgestellt, dies geschieht, um einen möglichen Diebstahl zu verhindern.
- Reverse sound alarm: Diese Einstellung kann nicht geändert werden.
- Serial number: Diese Einstellung zeigt die Seriennummer des KLICK-Steuergeräts an.
- Software release: Diese Einstellung zeigt die Revision der Software des Displays an.
- Error History: Diese Einstellung ist nur für KLAXON-Fachhändler gedacht und kann nicht geändert werden.

<b>GEFAHR</b>	Während der Verwendung der Intelligent Cruise Control-Funktion ist es zwingend erforderlich, auf Gefahren im Straßenverkehr zu achten und, falls notwendig, unverzüglich in die Steuerung einzugreifen, um jegliche Art von Kollision zu vermeiden und Schäden an Personen/ Dingen vorzubeugen.
---------------	---

# KLAXON Mobility GmbH - DE

GEFAHR	Jede Handlung und/oder Manipulation des Displays, um die Leistung und Gerätesicherheit des KLICKs zu ändern ist strenstens untersagt. Die einzigen Aktionen die durchgeführt werden dürfen sind in Kapitel 11.2 dieser Gebrauchsanleitung angeführt.
GEFAHR	Erneutes Drücken der grünen Intelligent Cruise Control-Taste oder Aktivierung des Rückwärtsschalters <u>deaktiviert die Intelligent Cruise Control-Funktion NICHT</u> .
ACHTUNG	Obwohl die Intelligent Cruise Control-Funktion die Geschwindigkeit anpasst, kann es geringfügige Unterschiede zwischen der eingestellten Geschwindigkeit und der Geschwindigkeit beim Herabfahren eines Gefälles geben. Vorsorglich empfiehlt es sich, beim Herabfahren eine niedrigere Geschwindigkeit einzustellen.
GEFAHR	Aktivieren oder nutzen Sie die Intelligent Cruise Control-Funktion nicht auf Strecken mit einem Gefälle von mehr als 3°/5% (oder niedriger, abhängig von der Untergrundbeschaffenheit). Aktivieren oder nutzen Sie die Intelligent Cruise Control-Funktion nicht auf Strecken mit einer Steigung von mehr als 6°/10% (oder niedriger, abhängig von der Untergrundbeschaffenheit).
	Beachten Sie bei der Verwendung der Intelligent Cruise Control-Funktion in kritischen Situationen (Kurven, Hindernisse, Steigungen usw.): die Geschwindigkeit wird nicht automatisch reduziert.
	Bei KLICK-Geräten mit Tetra Lenker muss die Intelligent Cruise Control-Funktion, obwohl vorhanden, mit Vorsicht verwendet werden. Der Nutzer muss vorab prüfen, ob er diese Funktion in absoluter Sicherheit, entsprechend seiner individuellen Fähigkeiten nutzen kann.
ANMERKUNG	Die in dieser Anleitung beschriebenen KLICK-Geräte sind mit einer Funktion namens Downhill Speed Control ausgestattet, die die Höchstgeschwindigkeit bei Abfahrten automatisch, entsprechend der gewählten Höchstgeschwindigkeit, begrenzt.
GEFAHR	Obwohl sich die Downhill Speed Control anpasst, kann es beim Bergabfahren zu leichten Abweichungen zwischen der eingestellten Höchstgeschwindigkeit und der tatsächlichen Geschwindigkeit kommen. Als Vorsichtsmaßnahme wird empfohlen, beim Bergabfahren eine niedrigere Geschwindigkeit einzustellen.
GEFAHR	Wenn das KLICK-Gerät ausgeschaltet ist oder der Motor nicht läuft, sind die Downhill Speed Control, Electronic Brake System, Intelligent Cruise Control und alle elektronischen Steuerungen nicht aktiv oder betriebsbereit. In diesem Fall ist äußerste Vorsicht geboten, die mechanischen Bremsen zu benutzen und potenziell gefährliche Situationen und Handlungen zu vermeiden.

## 11.3 AUSSCHALTEN

Befolgen Sie die folgenden Anweisungen sorgfältig, um den Vorgang ordnungsgemäß auszuführen.

- Den Rollstuhl auf einem ebenen Untergrund zum Halten bringen.
- Die Bremsen des Rollstuhls betätigen.
- Das KLICK ausschalten, indem Sie die **“POWER”**-Taste drücken und halten.

## 11.4 AN- / ENTKOPPLUNGSSCHRITTE

Die Beschreibungen und Anweisungen zu den An- und Entkopplungsverfahren finden Sie im Dokument “Zentrales Verbindungssystem - Gebrauchsanleitung” oder im Dokument „Seitliches Verbindungssystem - Gebrauchsanleitung“ zusammen mit dem ausgewählten Verbindungssystem. Bei Verlust der Dokumente, kann KLAXON für eine Kopie kontaktiert werden oder die Gebrauchsanleitungen von der Webseite unter [www.klaxon-klick.com](http://www.klaxon-klick.com) heruntergeladen werden.

## 12. ANLEITUNG FÜR DEN STANDARD LENKER

Abbildung 18 zeigt den Standard Lenker des KLICK Geräts und beschreibt die Bestandteile (in Folge angeführt).

1. Lenker
2. Gashebel
3. Multifunktions-Bedieneinheit (Abbildung 14) mit Intelligent Cruise Control (A) und Rückwärtsgang-Schalter (B).
4. Display
5. Bremshebel mit Feststellfunktion



6. EBS-Taster
7. Display Bedieneinheit (Abbildung 19 ) mit **“M”** Taster (A), **“+”** Taster (B), **“-”** Taster (C) und **“POWER”** Taster (D)

Nachdem das KLICK gekoppelt ist, der Akku und das Display eingeschaltet sind und eine Geschwindigkeitsstufe gewählt wurde, betätigen Sie den Gashebel, um das Gerät zu bewegen (Abbildung 20). Um die Geschwindigkeit des Geräts zu verlangsamen, benutzen Sie die Bremshebel oder drücken Sie den **“EBS TASTER”** (die rote Taste in Abbildung 20). Zum Anhalten des KLICKs betätigen Sie die Bremshebel bis das KLICK zum Stillstand kommt (Abbildung 21). Die KLICK-Bremse ist mit einer zusätzlichen Sicherheitsvorrichtung ausgestattet, die den Motor deaktiviert und den EBS beim Betätigen des Bremshebels aktiviert (Abbildung 21).

Das Gerät ist serienmäßig mit einem Rückwärtsgang ausgestattet. Zum Umschalten in den Rückwärtsgang:

- A. Bewegen Sie den Schalter nach rechts, bis er sich unter dem **“PFEILSYMBOL RECHTS”** (Abbildung 22). Auf dem Display wird ein blinkendes **“R”**-Symbol angezeigt.
- B. Drücken Sie den Gashebel vollständig, auf seine maximale Position, um den Rückwärtsgang zu aktivieren.
- C. Lassen Sie den Gashebel los.
- D. Drücken Sie den Gashebel vorsichtig erneut, um sich rückwärts zu bewegen.

GEFAHR	Wenn die Bremse aktiviert wurde, während der Rückwärtsgang eingelegt ist, ist die einzige Möglichkeit, die Rückwärtsbewegung wieder einzuleiten, das Verfahren in diesem Kapitel (Kapitel 12) ab Schritt B zu wiederholen, aus Sicherheitsgründen.
--------	--

Um zum Vorwärtsgang zurückzukehren, lassen Sie den Gashebel los und bewegen Sie den Schalter nach links, bis er sich in der Mitte oder unter dem **“PFEILSYMBOL LINKS”** befindet (Abbildung 23).

Die mit dem STANDARD-Lenker ausgestatteten KLICK-Modelle sind mit einer Feststellbremse ausgestattet (Abbildung 24).

Folgend, die Anleitung zum ARRETIEREN der Feststellbremse (Anweisungen gelten für beide Bremsen, rechts und links):

- Aktivieren Sie die vordere Bremse, indem Sie den Bremshebel ziehen (Abbildung 25).
- Verriegeln Sie den Bremshebel mit dem Feststeller (Abbildung 25).
- Lösen Sie den Hebel, nachdem Sie sicher sind, dass der Feststeller arretiert ist (Abbildung 26).

Folgend, die Anleitung zum LÖSEN der Feststellbremse (Anweisungen gelten für beide Bremsen, rechts und links):

- Ziehen Sie den Bremshebel, bis sich der Feststeller frei bewegen kann (Abbildung 27).
- Lösen Sie den Feststeller (Abbildung 27).
- Lösen Sie den Bremshebel. Die Bremse und der Feststeller gehen wieder in die gleiche Position zurück, siehe Abbildung 24.

ACHTUNG	Der Rückwärtsgang verfügt über ein Warnsystem, um anzuzeigen, ob er ausgewählt ist oder nicht. Dies kann auf zwei Arten geschehen: VISUELL-> wenn sich der Schalter in der Mitte oder unter dem <b>“PFEILSYMBOL LINKS”</b> befindet, ist der Rückwärtsgang ist DEAKTIVIERT; wenn sich der Schalter unter dem <b>“PFEILSYMBOL RECHTS”</b> befindet, ist der Rückwärtsgang ist AKTIVIERT. Ein blinkendes <b>“R”</b> -Symbol erscheint auf dem Display, wenn der Rückwärtsgang eingelegt ist. AKUSTISCH-> wenn der Rückwärtsgang AKTIVIERT ist, gibt das Display, für die Dauer der Nutzung eine akustische Warnung aus.
ACHTUNG	Nach dem Einlegen des Akkus in die Aufnahme und dem Verriegeln durch Drehen des Schlüssels, entfernen und verstauen Sie diesen an einem sicheren Ort. Es ist absolut verboten, das Klick mit dem, in dem Schloss eingeführten, Schlüssel zu verwenden.
	Der Gashebel und der EBS-TASTER können auf der linken oder rechten Seite des Lenkers Installiert werden, basierend auf den Präferenzen des Nutzers.
GEFAHR	Für die Installation und Positionierung der Bedienelemente (Gashebel und EBS-Taster), ein von KLAXON autorisiertes Servicecenter kontaktieren.

# KLAXON Mobility GmbH - DE

GEFAHR	Bevor Sie den Rückwärtsgang verwenden, um das Gerät zu bewegen, stellen Sie sicher, dass sich keine Personen, Hindernisse, Treppen, Gefälle oder Steigungen hinter dem Rollstuhl befinden.
GEFAHR	Achten Sie bei jedem Neustart vor dem Beschleunigen darauf, zu überprüfen, ob der Vorwärts- oder Rückwärtsgang ausgewählt ist, insbesondere in der Nähe von Hindernissen, Absätzen und anderen Gefahren.
GEFAHR	Wenn Hindernisse, Absätze und Gefahren zu nahe sind, um sicher zu sein, schalten Sie das KLICK-Gerät aus und bewegen Sie den Rollstuhl manuell an einen sicheren Ort.
ACHTUNG	Wenden Sie immer die richtige Kraft auf die Bremsen an. Den Bremshebel zu fest zu ziehen kann ein Blockieren des Vorderrades verursachen. Das verlängert den Bremsweg und beeinträchtigt die Gesamtstabilität.

## 13. ANLEITUNG FÜR DEN TETRA LENKER

Abbildung 28 zeigt den Tetra Lenker des KLICK Geräts und beschreibt die Bestandteile (in Folge angeführt).

1. Lenker
2. Multifunktions-Bedieneinheit (Abbildung 14) mit Intelligent Cruise Control (A) und Rückwärtsgang-Schalter (B).
3. Display
4. EBS-Taster
5. Display Bedieneinheit (Abbildung 19 ) mit **"M"**Taster (A), **"+"** Taster (B), **"-"** Taster (C) und **"POWER"**Taster (D)

Nachdem das KLICK gekoppelt ist, der Akku und das Display eingeschaltet sind und eine Geschwindigkeitsstufe gewählt wurde, betätigen Sie den Lenker (indem man ihn zu sich hin zieht), um das Gerät zu bewegen (Abbildung 29). Um die Geschwindigkeit des Geräts zu verlangsamen, das Bremssystem aktivieren, den Lenker nach vorne drücken (Abbildung 30) oder drücken Sie den **"EBS TASTER"** (die rote Taste in Abbildung 20). Zum Anhalten des KLICKs das Bremssystem betätigen, indem der Lenker nach vorne gedrückt wird (Abbildung 30). Die KLICK-Bremse ist mit einer zusätzlichen Sicherheitsvorrichtung ausgestattet, die den Motor deaktiviert und den EBS aktiviert, wenn der Lenker nach vorne gedrückt wird (Abbildung 30).

Das Gerät ist serienmäßig mit einem Rückwärtsgang ausgestattet. Zum Umschalten in den Rückwärtsgang:

- A. Bewegen Sie den Schalter nach rechts, bis er sich unter dem **"PFEILSYMBOL RECHTS"** (Abbildung 22). Auf dem Display wird ein blinkendes **"R"**-Symbol angezeigt.
- B. Ziehen Sie den Lenker vollständig zu sich, auf seine maximale Position, um den Rückwärtsgang zu aktivieren.
- C. Lassen Sie den Lenker los, so dass er zurück in die neutrale Position geht.
- D. Ziehen Sie den Lenker erneut vorsichtig zu sich, um sich rückwärts zu bewegen.

GEFAHR	Wenn die Bremse aktiviert wurde, während der Rückwärtsgang eingelegt ist, ist die einzige Möglichkeit, die Rückwärtsbewegung wieder einzuleiten, das Verfahren in diesem Kapitel (Kapitel 13) ab Schritt B zu wiederholen, aus Sicherheitsgründen.
--------	--

Um zum Vorwärtsgang zurückzukehren, lassen Sie den Lenker los und bewegen Sie den Schalter nach links, bis er sich in der Mitte oder unter dem **"PFEILSYMBOL LINKS"** befindet (Abbildung 23).

ACHTUNG	Der Rückwärtsgang verfügt über ein Warnsystem, um anzuzeigen, ob er ausgewählt ist oder nicht. Dies kann auf zwei Arten geschehen: VISUELL-> wenn sich der Schalter in der Mitte oder unter dem <b>"PFEILSYMBOL LINKS"</b> befindet, ist der Rückwärtsgang ist DEAKTIVIERT; wenn sich der Schalter unter dem <b>"PFEILSYMBOL RECHTS"</b> befindet, ist der Rückwärtsgang ist AKTIVIERT. Ein blinkendes <b>"R"</b> -Symbol erscheint auf dem Display, wenn der Rückwärtsgang eingelegt ist. AKUSTISCH-> wenn der Rückwärtsgang AKTIVIERT ist, gibt das Display, für die Dauer der Nutzung eine akustische Warnung aus.
ACHTUNG	Nach dem Einlegen des Akkus in die Aufnahme und dem Verriegeln durch Drehen des Schlüssels, entfernen und verstauen Sie diesen an einem sicheren Ort. Es ist absolut verboten, das Klick mit dem, in dem Schloss eingeführten, Schlüssel zu verwenden.

# KLAXON Mobility GmbH - DE

	Die EBS-Taste und die Multifunktions-Bedieneinheit können entweder auf der linken oder rechten Seite des TETRA-LENKERS, nach den Vorlieben des Anwenders, installiert werden.
GEFAHR	Für die Installation und Positionierung der Bedienelemente (EBS-Taste und Multifunktions-Bedieneinheit), ein von KLAXON autorisiertes Servicecenter kontaktieren.
GEFAHR	Bevor Sie den Rückwärtsgang verwenden, um das Gerät zu bewegen, stellen Sie sicher, dass sich keine Personen, Hindernisse, Treppen, Gefälle oder Steigungen hinter dem Rollstuhl befinden.
GEFAHR	Achten Sie bei jedem Neustart vor dem Beschleunigen darauf, zu überprüfen, ob der Vorwärts- oder Rückwärtsgang ausgewählt ist, insbesondere in der Nähe von Hindernissen, Absätzen und anderen Gefahren.
GEFAHR	Wenn Hindernisse, Absätze und Gefahren zu nahe sind, um sicher zu sein, schalten Sie das KLICK-Gerät aus und bewegen Sie den Rollstuhl manuell an einen sicheren Ort.
ACHTUNG	Wenden Sie immer die richtige Kraft auf die Bremsen an. Den Tetra-Lenker zu plötzlich und zu fest nach vorne zu drücken kann ein Blockieren des Vorderrades verursachen. Das verlängert den Bremsweg und beeinträchtigt die Gesamtstabilität.

## 14. REINIGUNG

Die regelmäßige Reinigung des gesamten Geräts garantiert längere Lebensdauer und bessere Betriebsfähigkeit.

Empfehlungen zur Reinigung:

- Vor dem Reinigen das Gerät immer ausschalten und das Akkuladegerät vom Netz nehmen.
- Keine scheuernden Mittel, aggressive Reinigungsmittel und Hochdruckreiniger verwenden.
- Das Gerät mit einem weichen, feuchten Tuch reinigen.
- Das Gerät nach einer Ausfahrt im Regen sorgfältig abtrocknen.
- Falls das Gerät verschmutzt ist, den Schmutz so bald wie möglich aufweichen und entfernen; danach das Gerät sorgfältig abtrocknen.
- Das Gerät mindestens einmal pro Monat und nach Fahrten über schlammigem Boden an der Außenseite reinigen.
- Darauf achten, dass die elektrischen Teile nicht nass werden (Akku, Display, Motor).
- Die Teile nicht unter fließendem Wasser waschen.
- Nachdem die Teile mit einem weichen Tuch gereinigt wurden, diese sofort abtrocknen.
- Falls die elektrischen Teile nass werden sollten, trocknen lassen und das Gerät erst dann wieder verwenden, wenn diese vollkommen trocken sind.





### 14.1 DESINFEKTION

Die Desinfektion der KLICK-Geräte ist ebenso wichtig wie die, in diesem Kapitel beschriebene, regelmäßige Reinigung. Zur Desinfektion verwenden Sie bitte ein Reinigungsmittel für Desinfektionsverfahren, das für die Materialien und Komponenten des Geräts geeignet ist. Im Zweifelsfall beachten Sie bitte die Anweisungen auf der Verpackung des gewählten Desinfektionsmittels. Die Desinfektion muss mit zertifizierten, geprüften und nachweislich wirksamen Desinfektionsprodukten erfolgen, die Ihren nationalen Hygienestandards entsprechen. Eine Liste der derzeit zugelassenen und zertifizierten Desinfektionsmittel finden Sie auf den Webseiten renommierter Institutionen, wie z. B. das Europäische Zentrum für die Prävention und die Kontrolle von Krankheiten ([www.ecdc.europa.eu](http://www.ecdc.europa.eu)), Centers for Disease Control and Prevention ([www.cdc.gov](http://www.cdc.gov)), Robert Koch Institut ([www.rki.de](http://www.rki.de)) und ähnliche.

## 15. WARTUNG







Der KLICK muss einer regelmäßigen Wartung unterzogen werden, um den sicheren, zuverlässigen und effizienten Betrieb zu garantieren.

## KLAXON Mobility GmbH - DE

	KLAXON ist nicht verantwortlich für Schäden, die durch Nichtwartung oder unzureichende Wartung verursacht werden. In solchen Fällen erlischt die Garantie. Die Verwendung des Geräts ohne Durchführung der Wartungsverfahren gilt als unsachgemäß und somit erlischt die Garantie. Der Nutzer ist vollständig und allein verantwortlich für Verletzungen oder Schäden durch Fehlfunktion des Geräts, bei nicht Durchführung der vorgeschriebenen Wartung.
	KLICK-Geräte dürfen nur von, durch KLAXON autorisierte Techniker, gewartet werden. Ungeplante Wartungsarbeiten können nur von, durch KLAXON autorisierte Techniker, durchgeführt werden.
	Entfernen Sie keine Komponente aus dem Gerät. Nur durch KLAXON autorisierte Techniker können Komponenten von Klick-Geräten entfernen. Die einzige Komponente, die vom Benutzer entfernt werden kann, ist der Akku.
	Es ist vorgeschrieben, die korrekte Installation nach einem Monat zu überprüfen. Um dies zu tun, wenden Sie sich bitte an einen autorisierten KLAXON-Techniker. Dieser Vorgang überprüft die finale Befestigung.
ANMERKUNG	Bitte wenden Sie sich an einen Klaxon Fachhändler, um zu erfahren, ob ein Ersatzteil verfügbar ist oder nicht.

### 15.1 REGELMÄSSIGE WARTUNG

Folgende Wartungstätigkeiten MÜSSEN regelmäßig durchgeführt werden:

	Kontrolle des Reifendrucks mindestens einmal pro Monat; ein unzureichender Reifendruck beeinträchtigt die Fahrtüchtigkeit des Fahrzeugs, die Sicherheit und den Energieverbrauch. Der Reifendruck des Antriebsrads des Klick Geräts muss 2,7 bar betragen.
	Kontrolle des Verschleiß der Reifen mindestens einmal pro Monat. Für den Austausch von Schlauch oder Reifenmantel wenden Sie sich bitte an einen von KLAXON autorisierten Techniker.
	Kontrolle, ob alle Schrauben und Befestigungselemente gut angezogen sind, mindestens alle zwei Monate.
	Kontrolle und Anziehen der Schraubenmutter des Rades mittels Drehmomentschlüssel mit 40 Nm, mindestens einmal im Monat.
	Kontrolle, ob Gashebel und Bremsen einwandfrei funktionieren, und zwar vor jedem Gebrauch; der etwaige Austausch von Verschleißteilen (Bremsbeläge, Scheiben, das Bremssystem im Allgemeinen) darf ausschließlich von durch KLAXON autorisierten Technikern vorgenommen werden. Außerdem wird es empfohlen, das KLICK zu überprüfen, wenn festgestellt wird, dass die Bremsleistung reduziert ist.
	Überprüfen des Zustandes des Akkus vor jeder Verwendung. Für den Austausch des Akkus und allen anderen elektrischen Komponenten wenden Sie sich bitte ausschließlich an durch KLAXON autorisierte Techniker.
ACHTUNG	Seien Sie vorsichtig, wenn Sie Druckluft verwenden, um den Reifen aufzupumpen.
	Den gesamten KLICK mindestens einmal pro Jahr von einem durch KLAXON autorisierten Techniker überholen lassen und/oder jedes Mal, wenn eine Funktionsstörung festgestellt wird.
GEFAHR	Das Gerät muss von einem durch KLAXON autorisierten Techniker überprüft werden, wenn Sie das Gefühl haben, dass die Bremsleistung abgenommen hat.

## 15.2 BETRIEBSSTÖRUNGEN

Falls während der Verwendung des KLICKs eine Störung festgestellt werden sollte, wenden Sie sich an KLAXON oder einen autorisierten Fachhändler.

Festgestellte Störung	Mögliche Ursache	Maßnahme zur Behebung
Das Gerät schaltet sich nicht ein	Akku leer	Akku aufladen
	Akku ist nicht korrekt positioniert	Die Akkuposition überprüfen, indem er entfernt und wieder eingesetzt wird; darauf achten, dass die Kontakte an den richtigen Stellen einrasten
	Allgemeine Probleme	Benutzen Sie das Gerät nicht. Wenden Sie sich an ein autorisiertes KLAXON-Servicecenter
Bei der Verwendung werden zu viele Vibrationen festgestellt	Lockere Schrauben	Benutzen Sie das Gerät nicht. Wenden Sie sich an ein autorisiertes KLAXON-Servicecenter
Das Klick ist manövrierfähig	Antriebsrad hat keinen ausreichenden Reifendruck	Reifendruck auf 2.7 bar aufpumpen
	Reifenpanne	Benutzen Sie das Gerät nicht. Wenden Sie sich an ein autorisiertes KLAXON-Servicecenter
Das Display schaltet sich ein, der KLICK bewegt sich jedoch nicht	Stecker Verbindung nicht angeschlossen	Benutzen Sie das Gerät nicht. Wenden Sie sich an ein autorisiertes KLAXON-Servicecenter
Die Vorderräder des Rollstuhls berühren den Boden	Das Klick-Verbindungssystem ist zu niedrig positioniert	Benutzen Sie das Gerät nicht. Wenden Sie sich an ein autorisiertes KLAXON-Servicecenter
Der KLICK gibt im Betrieb Geräusche von sich	Der Radspritzschutz berührt das Rad, während es sich bewegt	Sicherstellen, dass sich die Füße in einer Position befinden, in der sie nicht mit dem Radspritzschutz des KLICKs in Berührung kommen Repositionierung des Radspritzschutzes
	Die Bremsbeläge berühren die Bremsscheibe beim Rückwärtsfahren	Benutzen Sie das Gerät nicht. Wenden Sie sich an ein autorisiertes KLAXON-Servicecenter



Verwenden Sie das Klick-Gerät niemals, wenn sich das Zugerät und/oder das Verbindungssystem ungewöhnlich verhalten. Wenden Sie sich sofort an einen KLAXON Fachhändler.

## 15.3 PRODUKT-NUTZUNGSDAUER

Nach sorgfältiger Analyse des Marktes, der verwendeten Technologien, des Stands der Technik, des Verwendungszwecks und der Wartungsspezifikationen schätzt KLAXON, dass das Produkt eine Nutzungsdauer von ca. 5 Jahren hat. KLAXON möchte ganz klar betonen, dass dieser Zeitraum immer noch eine Schätzung ist und dass er über diesen Zeitpunkt hinaus verlängert werden kann, wenn der Anwender die richtigen Wartungsverfahren befolgt, das Produkt richtig und mit der entsprechenden Sorgfalt verwendet.

Wenn das KLICK-Produkt das Ende dieses Zeitraums erreicht, wenden Sie sich bitte an Ihre Krankenkasse, Ihren örtlichen Gesundheitsdienst, den KLAXON-Fachhändler oder den Shop, in dem das Produkt gekauft wurde.

## 16. ANGABEN ZUM AKKU

### 16.1 TRANSPORT, LAGERUNG UND ALLGEMEINE ANGABEN











- Die mit dem Klick Geräte mitgelieferten Akkus entsprechen der zur CE-Klassifizierung entsprechenden Verordnung, EMC2004/108/EG, der Europäischen Union.

## KLAXON Mobility GmbH - DE

Es ist daher gestattet, diese Akkus mit einem Zug, Schiff oder Flugzeug zu transportieren. Trotz dieser Klassifizierung gelten sie gemäß den Empfehlungen der Vereinten Nationen beim Transport als Gefahrgut und werden in Klasse 9 eingestuft: Code UN3480 (Lithium-Ionen-Batterien), wenn diese als separate Einheit transportiert werden oder UN3481 (Lithium-Ionen-Batterien in Ausrüstungen) wenn diese am Klick-Zuggerät montiert, transportiert werden. Diese Klassifizierung legt einige Einschränkungen hinsichtlich des Transports des Produkts per Schiff (IMDG-Code) und dem Flugzeug (IATA DGR) fest, die sich auf Folgendes beziehen: Menge der transportierten Akkus, Art des Transports (als einzelne Einheit transportiert oder an das Gerät angeschlossen) und Watt -Stundenwert (Wh) jedes einzelnen Akkus. Wenn Sie Ihr Gerät mitnehmen möchten, wenden Sie sich bitte direkt an die Reederei oder die für Ihre Reise gewählte Fluggesellschaft. Nachfolgend finden Sie eine Liste mit Details der verfügbaren Akkumodelle von KLAXON:

- RACE Akku: 48V 11Ah (528Wh)
- RACE LITE Akku: 48V 5,8 Ah (280 Wh)
- FLY RACE Akku: 48V 2,9 Ah (140 Wh)

- Wir empfehlen Ihnen, die Ladestandsanzeige stets im Auge zu behalten! Den Akku aufladen, wenn der Akkustand niedrig ist. Wir empfehlen Ihnen, den Akku immer nach einer längeren Fahrt aufzuladen. Die Lithium-Akkus haben keinen Memory-Effekt; sie müssen daher nicht vollständig entladen sein, bevor sie wieder aufgeladen werden können.
- Das Akkuladegerät niemals in der Nähe von Wärmequellen, sondern an einem trockenen und vor Sonneneinstrahlung geschützten Ort aufbewahren.

	Wenn der Akku nicht verwendet wird, mindestens einmal monatlich aufladen.
	Wenn Sie sehen, dass der Akku oder das Gehäuse beschädigt ist, der Akku sich aufbläht oder Lecks aufweist, dann verwenden Sie diesen keinesfalls und kontaktieren Sie umgehend den KLAXON-Kundendienst.
	Verwenden Sie ausschließlich das zusammen mit dem KLICK gelieferte Akkuladegerät: Schäden oder Funktionsstörungen, die auf die Nichtbeachtung dieser Vorschriften oder der Verwendung von nicht mit den KLAXON-Richtlinien übereinstimmenden Produkten zurückzuführen sind, sind nicht durch die Garantie gedeckt.
	Wenn das Akkuladegerät beschädigt ist, besteht das Risiko von Verletzungen durch einen Kurzschluss und die Gefahr eines Elektroschocks. Das Ladegerät nicht verwenden, wenn es auf den Boden gefallen ist oder beschädigt wurde.
	Vermeiden Sie die Verwendung von Verlängerungskabeln, außer es ist unbedingt notwendig. Falls Sie solche Kabel verwenden sollten, vorher sichergehen, dass sie unversehrt und in einwandfreiem Zustand sind, um das Risiko von Bränden und Elektroschocks zu vermeiden.
	Nie gleichzeitig den Akku aufladen und den KLICK in Betrieb nehmen, da dies zu einem Risiko von Verletzungen der eigenen Person und anderer Personen führen kann. Den Akku nur aufladen wenn er NICHT am Gerät installiert ist.
	Sobald der Akku vollständig aufgeladen ist, schaltet das Ladegerät automatisch die Stromversorgung ab. Lassen Sie das Batterieladegerät nicht zu lange am 230 V Netz angeschlossen, nachdem es seinen Ladezyklus beendet hat (grüne LED leuchtet).
	Den Akku stets in einem durchlüfteten Raum und von entzündlichen Materialien entfernt aufladen.
	Laden Sie den Akku immer auf, bevor Sie den KLICK nutzen. Verwenden Sie das Gerät niemals mit einem leeren Akku.
	Entfernen Sie immer den Akku aus dem Gerät, um den Ladevorgang durchzuführen! Die KLICK-Geräte sind mit einem Schutzbügel ausgestattet, der den Anwender daran hindert, den Akku aufzuladen, während sie am Gerät montiert ist. Es ist verboten, diesen Bügel vom KLICK-Gerät zu modifizieren oder zu entfernen (Abbildung 31).
<b>ANMERKUNG</b>	Die Batterie wird mit zwei Schlüsseln geliefert. Es ist nicht möglich, weitere Schlüssel-Kopien davon zu erhalten, da diese Schlüssel einzigartig sind. Aus diesem Grund wird empfohlen, beide Schlüssel an einem sicheren Ort aufzubewahren und ggf. zu notieren, wo sie aufbewahrt werden.

## 16.2 BATTERIEN BESCHREIBUNG UND ANWEISUNGEN

Die folgenden Beschreibungen und Anweisungen gelten für die RACE-Batterie (48 V x 11,6 Ah), RACE LITE-Batterie (48 V x 5,8 Ah) und FLY RACE-Batterie (48 V x 2,9 Ah).

Der Akku ist kastenförmig mit Führungsglaschen und einem Schlüssel am Zugerät verriegelt (Abbildung 32).

An der Seite des Akkus ist eine Anzeige, die über LEDs den aktuellen Ladestand anzeigt. Durch Drücken der Taste wird der ungefähre Ladestand anhand von 4 Balken angezeigt (20%-50%-80%-100% - Abbildung 33).

Der Schlüssel, welcher sich auf der rechten Seite des Akkus befindet, kann zum Entriegeln des Akkus, durch eine 180° Grad Drehung gegen den Uhrzeigersinn verwendet werden; der Akku ist entsperrt und kann durch Hochziehen entfernt werden. (Abbildung 34 und 35).

Mit dem schwarzen Schalter, welcher sich auf der linken Seite befindet, wird der Akku eingeschaltet und der Motor und das Display mit Strom versorgt. Derselbe Schalter wird auch zum ausschalten verwendet.

Zum Aufladen des Akkus folgende:

- Das Gerät ausschalten (die Taste **“POWER”** lange drücken);
- Den Akku durch Drehen des Schlüssels entfernen (Abbildung 34 und 35).
- Die Schutzkappe der Ladebuchse an der Oberseite des Akkus entfernen (Abbildung 36).
- Den Stecker des Ladegeräts anschließen (Abbildung 37);
- Den Netzstecker des Ladegeräts an das Versorgungsnetz mit 230 V und 50 Hz anschließen (Abbildung 38);
- Die zwei LEDs an der Oberseite des Ladegeräts (Abbildung 39) zeigen den Status an:
  - Rot-Rot: im Ladezustand;
  - Grün-Rot: Ladevorgang beendet, Akku vollständig aufgeladen.
- Wenn der Akku vollständig geladen ist zuerst den Netzstecker aus der Steckdose und dann den Ladestecker aus dem Akku ziehen.

## 17. TECHNISCHE DATEN

### 17.1 KLASSIFIZIERUNG DES GERÄTS

Gemäß Medizinprodukte Verordnung	Risikoklasse 1
Schutz vor elektrischen Gefahren	Klasse II
Schutzgrad vor direkten und indirekten Kontakten	Typ B
Verwendung in sauerstoffreichen Umgebungen	Kein Schutz
Bedribsbedingungen	Gerät für den Dauerbetrieb

### 17.2 LEISTUNG

#	Merkmal	Wert	Maßeinheit	Anmerkungen
1a	Geschwindigkeitsstufen	3; 6; 9; 12; 15	km/h	Werte mit maximaler Geschwindigkeit von 15 km/h. Andere maximale Geschwindigkeiten sind abhängig von kundenspezifischen Einstellungen oder nationalen Vorschriften. Zwischengeschwindigkeit werden automatisch skaliert, sobald die Maximale Geschwindigkeit eingestellt ist.
2a	Reichweite RACE 11,6 Ah Akku	45-50	km	Bei aufgeladenem Akku, ebener Fahrstrecke und einem Nutzergewicht von 75 kg.
2b	Reichweite RACE LITE 5,8 Ah Akku	20-25	km	Bei aufgeladenem Akku, ebener Fahrstrecke und einem Nutzergewicht von 75 kg.
2c	Reichweite FLY RACE 2,9 Ah Akku	10-12	km	Bei aufgeladenem Akku, ebener Fahrstrecke und einem Nutzergewicht von 75 kg.
3	Maximal überwindbare Steigung / Gefälle	6	°	Bei aufgeladenem Akku und einem Nutzergewicht von 75 kg.

## KLAXON Mobility GmbH - DE

4	Maximal überwindbare Hindernishöhe	50	mm	Bei aufgeladenem Akku und einem Nutzergewicht von 75 kg.
5	Maximal überwindbare Bodenunebenheiten	30	mm	Bei aufgeladenem Akku und einem Nutzergewicht von 75 kg
6	Motorspannung	48	V	
7	Maximales Nutzergewicht	120	Kg	Im Einklang mit den Angaben aus den technischen Merkmalen des Rollstuhls, an den das KLICK angekoppelt wird.
8	Erwartete Lebensdauer	5	Jahre	ca. 25.000 km.

### 17.3 MASSANGABEN

#### 17.3 A MASSANGABEN KLICK POWER

#	Merkmal	Wert	Maßeinheit	Anmerkungen
1	Länge	400	mm	
2	Breite	500	mm	
3	Höhe	900	mm	mit STANDARD Lenker
		950	mm	mit TETRA Lenker
4	Gewicht	8,5	kg	mit STANDARD Lenker, ohne Akku
		9,1	kg	mit TETRA Lenker, ohne Akku
5	Motorleistung	250	W	750 W Spitzenleistung
6a	Gewicht RACE 11,6 Ah Akku	3,0	kg	
6b	Gewicht RACE LITE 5,8 Ah Akku	2,0	kg	
6c	Gewicht FLY RACE 2,9 Ah Akku	1,0	kg	
7	Reifengröße	14X2,125	zoll	C-1488 ELECTRIC E-BIKE

#### 17.3 B MASSANGABEN KLICK RACE

#	Merkmal	Wert	Maßeinheit	Anmerkungen
1	Länge	400	mm	
2	Breite	500	mm	
3	Höhe	900	mm	mit STANDARD Lenker
		950	mm	mit TETRA Lenker
4	Gewicht	11,4	kg	mit STANDARD Lenker, ohne Akku
		12,0	kg	mit TETRA Lenker, ohne Akku
5	Motorleistung	1.000	W	1.500 W Spitzenleistung
6a	Gewicht RACE 11,6 Ah Akku	3,0	kg	
6b	Gewicht RACE LITE 5,8 Ah Akku	2,0	kg	
6c	Gewicht FLY RACE 2,9 Ah Akku	1,0	kg	
7	Reifengröße	14X2,125	zoll	C-1488 ELECTRIC E-BIKE



# KLAXON Mobility GmbH - DE

## 17.3 C MASSANGABEN KLICK MONSTER

#	Merkmal	Wert	Maßeinheit	Anmerkungen
1	Länge	500	mm	
2	Breite	500	mm	
3	Höhe	900	mm	mit STANDARD Lenker
4	Gewicht	15,0	kg	mit STANDARD Lenker, ohne Akku
5	Motorleistung	1.000	W	1.500 W Spitzenleistung
6a	Gewicht RACE 11,6 Ah Akku	3,0	kg	
6b	Gewicht RACE LITE 5,8 Ah Akku	2,0	kg	
6c	Gewicht FLY RACE 2,9 Ah Akku	1,0	kg	
7	Reifengröße	20X4	zoll	

## 17.4 BETRIEBSBEDINGUNGEN

#	Merkmal	Wert	Maßeinheit	Anmerkungen
1	Maximale Betriebshöhe	2.000	m	
2	Atmosphärischer Druck	700 bis 1.060	hPa	
3	Temperatur	-25 bis 50	°C	0°C bis 40°C empfohlen für optimale Leistung
4	Relative Luftfeuchtigkeit	30 bis 90	%	

## 17.5 TRANSPORT- UND LAGERUNGSBEDINGUNGEN

#	Merkmal	Wert	Maßeinheit	Anmerkungen
1	Temperatur	-40 bis 65	°C	10°C bis 50°C empfohlen
2	Relative Luftfeuchtigkeit	30 bis 90	%	

ANMERKUNG	<p>Vor einer Lagerung für längere Zeit den Akku vollständig aufladen.</p> <p>Während einer Langzeitlagerung überprüfen Sie regelmäßig den Ladestand des Akkus und laden Sie ihn mindestens einmal im Monat auf.</p> <p>Bevor Sie beginnen, den Akku nach einer langen Lagerzeit wieder zu verwenden, laden Sie den Akku vollständig auf.</p>
-----------	--

## 17.6 TECHNISCHE DATEN AKKULADEGERÄT (RACE, RACE LITE, FLY RACE AKKUS)

#	Merkmal	Wert	Maßeinheit	Anmerkungen
1	Eingangsspannung	230	V	
2	Frequenz	50	Hz	
3	Ausgangsspannung	48	V	

## 17.7 TECHNISCHE DATEN AKKU

ANMERKUNG	Alle KLAXON Produkte werden mit einem wartungsfreien Lithium-Ionen Akku geliefert.
-----------	--

# KLAXON Mobility GmbH - DE

## A. RACE Akku (11,6 Ah)

#	Merkmal	Wert	Maßeinheit	Anmerkungen
1	Nennspannung	48	V	
2	Kapazität	11,6	Ah	
3	Ladedauer	5,5	h	Zeit zum Aufladen des vollständigen entladenen Akkus

## B. RACE LITE Akku (5,8 Ah)

#	Merkmal	Wert	Maßeinheit	Anmerkungen
1	Nennspannung	48	V	
2	Kapazität	5,8	Ah	
3	Ladedauer	3,5	h	Zeit zum Aufladen des vollständigen entladenen Akkus



## C. FLY RACE Akku (2,9 Ah)

#	Merkmal	Wert	Maßeinheit	Anmerkungen
1	Nennspannung	48	V	
2	Kapazität	2,9	Ah	
3	Ladedauer	1,0	h	Zeit zum Aufladen des vollständigen entladenen Akkus

## 17.8 ALLGEMEINE MERKMALE

#	Merkmal	Wert
1	Antriebstyp	elektrisch
2	Bremse	Scheibenbremse (Durchmesser 160 mm), mechanisch
3	Einsatzart	Innenraum und Außerbereich

## 18. ENTSORGUNG DES GERÄTS

	Die Entsorgung des KLICK Geräts und seiner Komponenten muss unbedingt entsprechend den gesetzlichen Bestimmungen des Landes erfolgen, in welchem es benutzt wird. KLAXON haftet nicht für abweichende Handlungen.
	Recycling von Li-Ion-Akkus hängt von den nationalen Vorschriften ab, fragen Sie Ihren Klaxon Fachhändler nach lokalen Vorschriften.

## 19. GEWÄHRLEISTUNG

Die Garantiedauer beträgt 24 Monate für die Antriebseinheit und 12 Monate für die Akkus, beginnend mit dem Lieferdatum des Geräts.

Die natürliche Abnutzung und der Verschleiß von Teilen ist nicht durch die Garantie gedeckt, außer bei Herstellungsfehlern.

Falls ein Defekt während der Garantiezeit auftritt, wird KLAXON nach eigener Entscheidung das defekte Teil reparieren oder ersetzen.

KLAXON haftet nicht für Schäden, die durch Nachlässigkeit, unachtsamen Gebrauch, Sabotage oder ungenügende bzw. fehlerhafte Wartung durch nicht autorisierte Personen oder Nichtbefolgung der Anweisungen in dieser Gebrauchsanleitung verursacht worden sind.

## 20. FREILAUF / SCHIEBEMÖGLICHKEIT

Das Vorderrad hat einen bürstenlosen Motor, der sich im ausgeschalteten Zustand frei dreht. Manuelles Betreiben und Schieben ist problemlos möglich, falls der Motor nicht zum Antrieb genutzt werden kann.

Gekoppelt an einen Rollstuhl kann die Einheit aus Klick-Rollstuhl und Zugvorrichtung daher auch manuell ohne zusätzliche Erschwernis geschoben werden. Wenn das mechanische Bremssystem aktiviert ist, ermöglicht es ein sicheres Abbremsen auch wenn das Gerät ausgeschaltet oder nicht betriebsbereit ist. Alternativ kann die Klick-Zugvorrichtung auch vom Rollstuhl abgenommen werden.

### **21. EIGENTUMSÜBERTRAGUNG**

Wenn das KLICK-Gerät von einer Krankenversicherung oder einem nationalen Sanitätssystem zur Verfügung gestellt wurden und nicht mehr benötigt wird, wenden Sie sich bitte an die Versicherungsgesellschaft, lokales Sanitätssystem oder Ihren lokalen Klaxon-Fachhändler. Dadurch kann das KLICK-Gerät zum Wiedereinsatz einem neuen Besitzer zugeordnet werden.

Jedes Mal, wenn das KLICK-Gerät den Besitzer wechselt, auch im Falle einer Eigentumsübertragung durch private Verhandlungen, muss es vor dem ersten Gebrauch gewartet und desinfiziert werden. Bitte wenden Sie sich an einen autorisierten Klaxon-Fachhändler, um die Wartung durchzuführen. Bitte befolgen Sie die korrekten Reinigungs- und Desinfektionsverfahren, wie in Kapitel 14 der vorliegenden Gebrauchsanleitung erläutert.

### **22. URSPRUNGSTEXT**

Dieses Dokument ist eine Übersetzung der Originalversion verfasst in italienischer Sprache. Bitte beachten Sie, dass im Falle von Abweichungen zwischen den beiden Versionen die italienische Version als die offizielle und gültige angesehen wird.

# KLAXON Mobility GmbH - IT

---

Gentile Cliente,

La ringraziamo per aver scelto un prodotto della gamma KLICK e Le diamo il benvenuto.

Speriamo vivamente che i prodotti di KLAXON MOBILITY possano migliorare la Sua giornata e le Sue attività in tutte le loro forme e rimaniamo a disposizione per qualunque informazione o chiarimento. La invitiamo inoltre a rimanere aggiornato sulle ultime novità della nostra gamma di prodotti, sugli accessori disponibili e sugli eventi e le iniziative promosse dalla nostra azienda.

Ci può contattare scrivendo una e-mail a [info@klaxon-klick.com](mailto:info@klaxon-klick.com), attraverso il nostro sito web all'indirizzo [www.klaxon-klick.com](http://www.klaxon-klick.com), sulla nostra pagina LinkedIn [www.linkedin.com/company/klaxon-mobility](http://www.linkedin.com/company/klaxon-mobility) oppure su Facebook accedendo alla pagina [www.facebook.com/klaxonklickworld](http://www.facebook.com/klaxonklickworld).

La informiamo altresì che KLAXON MOBILITY GMBH, come da normativa europea, è in possesso della Certificazione CE per tutti i prodotti della gamma KLICK; essi vengono classificati come dispositivi medici di Classe I secondo l'Allegato VIII EU745/2017 MDR e sono conformi ai requisiti essenziali dell'Allegato I della Direttiva Europea sui dispositivi medici 93/42/CEE, modificata dalla Direttiva 07/47/CEE



I dispositivi KLICK appartengono:

- al codice GMDN 42805 (Wheelchair electric-motor-driven propulsion system)
- al codice UMDNS 17952 (Power Conversion Kits, Wheelchair)

	AVVERTENZA UE: In caso di incidenti gravi legati al dispositivo KLICK, l'utente deve avvisare immediatamente il produttore e l'autorità competente del paese europeo in cui è stato acquistato il prodotto.
NOTA	Un formato pdf di questo manuale è disponibile per gli ipovedenti sul nostro sito web <a href="http://www.klaxon-klick.com">www.klaxon-klick.com</a> .
NOTA	Potete trovare l'indirizzo dei rivenditori Klaxon sul nostro sito web <a href="http://www.klaxon-klick.com">www.klaxon-klick.com</a> nell'area "Klick Stores".

RingraziandoLa nuovamente per aver scelto i nostri prodotti, Le auguriamo buona giornata e buon divertimento.

Cordiali Saluti,

**Lo Staff di KLAXON MOBILITY GMBH**

## INDICE

<b>INFORMAZIONI PRELIMINARI</b>	PAG. 4
<b>1. AVVERTENZE</b>	PAG. 4
<b>2. AVVISI DI SICUREZZA</b>	PAG. 5
<b>3. DESTINAZIONE D'USO DEL DISPOSITIVO</b>	PAG. 6
<b>4. AMBIENTE DI UTILIZZO</b>	PAG. 6
<b>5. LIMITI D'USO</b>	PAG. 6
<b>6. REQUISITI UTILIZZATORE</b>	PAG. 7
<b>7. AVVERTENZE E PRECAUZIONI</b>	PAG. 7
<b>8. MARCATURE</b>	PAG. 10
<b>9. DESCRIZIONE DEL PRODOTTO</b>	PAG. 11
9.1 <i>COMPOSIZIONE DEL PRODOTTO</i>	PAG. 11
9.2 <i>SISTEMA DI AGGANCIO KLAXON®</i>	PAG. 12
9.3 <i>CARICABATTERIE</i>	PAG. 12
9.4 <i>ACCESSORI</i>	PAG. 12
9.5 <i>DOCUMENTAZIONE</i>	PAG. 12
<b>10. INSTALLAZIONE</b>	PAG. 12
<b>11. FUNZIONAMENTO GENERALE DEI KCLICK</b>	PAG. 12
11.1 <i>INTERFACCIA UTENTE</i>	PAG. 12
11.2 <i>ACCENSIONE E SETUP DEL DISPOSITIVO</i>	PAG. 13
11.3 <i>SPEGNIMENTO DEL DISPOSITIVO</i>	PAG. 15
11.4 <i>FASI DI AGGANCIO/SGANCIO DALLA CARROZZINA</i>	PAG. 15
<b>12. ISTRUZIONI RELATIVE ALLA VERSIONE MANUBRIO STANDARD</b>	PAG. 15
<b>13. ISTRUZIONI RELATIVE ALLA VERSIONE MANUBRIO TETRA</b>	PAG. 16
<b>14. PULIZIA</b>	PAG. 18
14.1 <i>DISINFEZIONE</i>	PAG. 18
<b>15. MANUTENZIONE</b>	PAG. 18
15.1 <i>MANUTENZIONE PERIODICA</i>	PAG. 18
15.2 <i>ANOMALIE DI FUNZIONAMENTO</i>	PAG. 19
15.3 <i>VITA UTILE DEL PRODOTTO</i>	PAG. 20
<b>16. INFORMAZIONI SULLE BATTERIE</b>	PAG. 20
16.1 <i>TRASPORTO, STOCCAGGIO E INFORMAZIONI GENERALI</i>	PAG. 20
16.2 <i>DESCRIZIONE E ISTRUZIONI DELLE BATTERIE</i>	PAG. 21
<b>17. DATI TECNICI</b>	PAG. 22
17.1 <i>CLASSIFICAZIONI DISPOSITIVO</i>	PAG. 22
17.2 <i>PRESTAZIONI</i>	PAG. 22
17.3 <i>DATI DIMENSIONALI</i>	PAG. 22
17.3 A <i>DATI DIMENSIONALI KCLICK POWER</i>	PAG. 22
17.3 B <i>DATI DIMENSIONALI KCLICK RACE</i>	PAG. 23

## KLAXON Mobility GmbH - IT

17.3 C DATI DIMENSIONALI KLICK MONSTER	PAG. 23
17.4 CONDIZIONI AMBIENTALI DI UTILIZZO	PAG. 24
17.5 CONDIZIONI AMBIENTALI DI TRASPORTO E IMMAGAZZINAMENTO	PAG. 24
17.6 SCHEDA TECNICA CARICABATTERIE (BATTERIE RACE, RACE LITE, FLY RACE)	PAG. 24
17.7 SCHEDA TECNICA BATTERIE	PAG. 24
A. BATTERIA RACE (11,6 AH)	PAG. 24
B. BATTERIA RACE LITE (5,8 AH)	PAG. 24
C. BATTERIA FLY RACE (2,9 AH)	PAG. 25
17.8 CARATTERISTICHE GENERALI	PAG. 25
<b>18. SMALTIMENTO APPARECCHIATURA</b>	PAG. 25
<b>19. GARANZIA DEL PRODOTTO</b>	PAG. 25
<b>20. OPZIONE D'USO A RUOTA LIBERA/SPINTA</b>	PAG. 25
<b>21. TRASFERIMENTO DI PROPRIETÀ</b>	PAG. 25
<b>22. TESTO ORIGINALE</b>	PAG. 25

## INFORMAZIONI PRELIMINARI

### PREMESSA

Il suddetto Manuale d'Uso istruisce all'utilizzo degli ausili KLICK atti ad aumentare la mobilità delle persone con disabilità. La gamma di prodotti KLICK descritta nel presente Manuale è formata dai seguenti modelli:

- POWER (**P**) che può essere dotato di manubrio STANDARD o TETRA - Firmware: KLAXON\_MOBILITY\_FIRMWARE\_RELEASE\_FTD30\_BASE\_SAFETY\_REV2.4.1
- RACE (**R**) che può essere dotato di manubrio STANDARD o TETRA - Firmware: KLAXON\_MOBILITY\_FIRMWARE\_RELEASE\_FTD30\_BASE\_SAFETY\_REV2.4.1
- MONSTER (**M**) che può essere dotato di manubrio STANDARD - Firmware: KLAXON\_MOBILITY\_FIRMWARE\_RELEASE\_FTD30\_BASE\_SAFETY\_REV2.4.1

### DATI DI IDENTIFICAZIONE DEL FABBRICANTE

KLAXON MOBILITY GMBH

Industriestrasse, 1

9601 - Arnoldstein (Austria)

Tel.: +43 (0)664 4681294

e-mail: info@klaxon-klick.com

Di seguito verrà indicato con la dicitura: **KLAXON**.

### INFORMAZIONI DI PUBBLICAZIONE

REV.	Descrizione della modifica	DATA
01	Prima emissione	2016.07.27
02	Revisione 2.0	2016.10.07
03	Revisione 3.0	2016.12.27
04	Revisione 4.0	2017.01.11
05	Revisione 5.0	2017.06.08
06	Revisione 6.0	2018.05.15
07	Revisione 7.0	2021.02.01

Tutte le informazioni, le figure e le specifiche di questo documento si basano sulle informazioni di produzione più recenti, disponibili al momento della pubblicazione.

Il presente documento è soggetto a modifiche sulla base di innovazioni tecniche, senza preavviso.

## 1. AVVERTENZE



- Leggere attentamente le presenti istruzioni prima di utilizzare il dispositivo.
- KLAXON declina ogni responsabilità per la mancata osservanza del contenuto di questo documento.
- L'uso dei dispositivi KLICK è specifico per persone disabili che utilizzano una carrozzina manuale.
- L'uso dei dispositivi KLICK negli spazi pubblici (strade, marciapiedi, piazze, piste ciclabili, ecc.) deve rispettare le normative specifiche del Paese in cui vengono utilizzati. KLAXON non è responsabile in tal senso per l'uso non conforme alle normative specifiche vigenti.
- Qualora si dovessero riscontrare delle anomalie durante l'uso tali da pregiudicarne la sicurezza dell'utilizzatore, il dispositivo deve essere posto fuori servizio e deve essere contattata tempestivamente l'assistenza tecnica KLAXON.
- Ricambi e accessori non originali non sono stati verificati dal fabbricante. Non può quindi essere certificata né la rispondenza, né la sicurezza di tali componenti ai requisiti di sicurezza e di prestazione necessari.
- KLAXON non è responsabile di qualunque danno causato dall'utilizzo di ricambi o accessori non originali.
- L'installazione del prodotto e la sua manutenzione devono essere eseguite esclusivamente da personale tecnico autorizzato dalla KLAXON, con il rilascio del certificato di collaudo. L'utilizzatore deve richiedere il suddetto certificato in fase di prima attivazione e ad ogni successiva manutenzione. Qualora il dispositivo non risulti conforme al certificato di collaudo, decade con effetto immediato la garanzia e KLAXON non sarà ritenuta responsabile di alcun danno derivante dall'uso dello stesso.

# KLAXON Mobility GmbH - IT





- Non tutte le disposizioni incluse in questo manuale d'uso sono valide per tutti i paesi e per tutti i modelli KLICK.

Si prega di fare sempre riferimento ai regolamenti locali, alle impostazioni e ai modelli che sono previsti e applicati nel paese di acquisto e in quello di utilizzo.

I punti del manuale contrassegnati con i simboli riportati di seguito devono essere letti con attenzione:

PERICOLO	La parola PERICOLO indica una situazione potenziale di pericolo, che, se non viene evitata, può produrre la morte, lesioni gravi e/o danni alle proprietà.
ATTENZIONE	La parola ATTENZIONE indica una situazione potenziale di pericolo, che, se non viene evitata, può produrre lesioni non gravi alla persona e/o danni alla proprietà.
NOTA	La parola NOTA indica istruzioni importanti o informazioni particolari.
	Segnale di pericolo generico: indica l'esistenza di un pericolo dovuto a diverse cause.
	Segnale di pericolo alta tensione: indica la presenza di alte tensioni.

## 2. AVVISI DI SICUREZZA

NOTA	I dispositivi KLICK soddisfano tutti i requisiti della norma ISO 7176-14.
	L'utilizzatore deve leggere interamente questo documento ed aver preso coscienza del suo contenuto prima di utilizzare l'ausilio.
	Se l'ausilio non sarà usato rispettando le specifiche indicate, il livello di sicurezza previsto dal costruttore potrebbe ridursi.
	Nella prima fase di utilizzo l'utente deve acquisire familiarità di guida per evitare possibili rischi dovuti a errori di utilizzo.
	EMC - Il dispositivo è conforme alle norme ISO 7176-21:2009 CLAUSE 5.4 sulla compatibilità elettromagnetica, ma a garanzia della sicurezza dell'utilizzatore si consiglia di non utilizzare l'apparecchiatura in presenza di forti campi elettromagnetici ambientali.
	EMC - Durante il suo funzionamento, il dispositivo può influenzare altri dispositivi con campo elettromagnetico.
PERICOLO	Non permettere l'utilizzo a bambini, persone incapaci, inadeguatamente preparate o non idonee dal punto di vista fisico.
NOTA	Per informazioni tecniche e di sicurezza potete contattare un rivenditore Klaxon. Potete trovare l'indirizzo dei rivenditori Klaxon sul nostro sito web <a href="http://www.klaxon-klick.com">www.klaxon-klick.com</a> nell'area "Klick Stores".

- Vi è il rischio di slittamento sul bagnato, ghiaia o su terreno sconnesso: regolare sempre la velocità e lo stile di guida alle condizioni d'uso (meteo, superficie, capacità individuale, ecc.): non guidare mai frontalmente verso un oggetto e guidare con prudenza verso i passaggi stretti.
- È vietato superare gradini di altezza superiore ai 50 mm sia in salita che in discesa lungo la direzione di avanzamento. È vietato condurre la carrozzina equipaggiata con KLICK su strade con pendenza superiore a 6°/10%. Questi ostacoli vanno sempre affrontati frontalmente e con lentezza. La modalità corretta di superamento di gradini e salite è illustrata alla Figura 1.
- In caso di terreno bagnato o sconnesso il valore della pendenza massima consentita ed il valore dell'altezza massima dei gradini consentita diminuiscono in modo da preservare la sicurezza dell'utente.
- In caso di collisione si potrebbero riportare lesioni, anche gravi, a parti del corpo.



- Ad alte velocità l'utente potrebbe perdere il controllo della carrozzina e potrebbe verificarsi un ribaltamento. Non superare mai la velocità di 15 km/h (sia in salita che in discesa); evitare le collisioni in generale.
- Utilizzare sempre la carrozzina attrezzata con KLICK in modo appropriato. Frenare sempre per evitare gli ostacoli (gradini, spigoli, telai di porte, ecc.), durante le discese, le curve e/o le pendenze pericolose.
- Le performance di guida della carrozzina attrezzata con KLICK potrebbero essere influenzate da campi elettromagnetici. In caso si rilevi un malfunzionamento in queste condizioni di utilizzo rivolgersi a KLAXON o a un suo rivenditore autorizzato.
- Evitare il contatto con i liquidi che fuoriescono dalla batteria nel caso questa sia danneggiata.
- Durante l'utilizzo i componenti del sistema frenante possono raggiungere temperature elevate e il contatto di tali componenti con la pelle può provocare scottature e ustioni, porre la massima attenzione al fine di evitare questa conseguenza.
- In ogni caso bisogna sempre rispettare i limiti d'uso previsti per la carrozzina manuale su cui viene installato il sistema KLICK.

### 3. DESTINAZIONE D'USO DEL DISPOSITIVO

Attraverso l'utilizzo dei dispositivi KLICK è possibile aggiungere alla maggior parte delle carrozzine manuali un sistema di spinta ausiliario, in modo facile e veloce.

Agganciando KLICK alla carrozzina si sollevano le ruotine anteriori, e si utilizza al loro posto una ruota singola sterzante, appartenente al "gruppo trazione".

Il sistema composto dal dispositivo Klick accoppiato alla carrozzina manuale rientra nella Classe B secondo la norma CEI EN 12184. I dispositivi Klick soddisfano le richieste della Classe B in quanto forniscono una autonomia massima di circa 50 Km (nella versione dotata di batteria da 11,6 Ah completamente carica, condotto su percorso pianeggiante da un utilizzatore ipotetico dal peso di 75 kg).

In accordo con la definizione di classe B della norma CEI EN 12184, il dispositivo è previsto per uso in ambiente indoor e capace di affrontare ostacoli outdoor.



Qualsiasi altro uso o uso improprio potrebbe comportare situazioni pericolose.

### 4. AMBIENTE DI UTILIZZO

#### Ambiente d'uso

I dispositivi KLICK sono fabbricati per essere collegati alla maggior parte delle carrozzine in commercio. I prodotti KLICK possono essere utilizzati sia all'interno che all'esterno, nei limiti indicati in questo documento e, in generale, secondo le stesse limitazioni d'uso della carrozzina manuale (come stabilito dal suo produttore). In caso di dubbio si prega di verificare tutte le limitazioni leggendo i manuali d'uso o contattando i produttori interessati.

#### Scopo clinico e tipologia dell'utilizzatore

I dispositivi KLICK non sono destinati ad un uso clinico specifico, ma come supporto alla mobilità per persone che utilizzano carrozzine manuali. Pertanto, non sono necessari requisiti professionali, tecnici o attitudinali per far funzionare o utilizzare un dispositivo KLICK, oltre a seguire tutte le istruzioni descritte in questo documento.

### 5. LIMITI D'USO

Il dispositivo deve essere utilizzato coerentemente alla destinazione d'uso descritta nei paragrafi precedenti, ogni altro impiego deve essere considerato un utilizzo improprio.

In particolare non è ammesso l'utilizzo dei Dispositivi KLICK:















- In modo disaccoppiato ad una carrozzina manuale.
- Dopo l'assunzione di alcolici o in caso di alterazione delle capacità psicofisiche dell'utilizzatore.
- Su strade con fondo non idoneo.
- In condizioni di scarsa visibilità (utilizzo notturno, nebbia, ecc.).
- Per utilizzatori di peso superiore ai 120 kg e comunque di peso superiore a quanto eventualmente previsto per la carrozzina utilizzata.
- Con condizioni atmosferiche avverse (pioggia, vento forte, ecc.).
- Nell'affrontare salite o discese di pendenza superiore ai 6°/ 10%. (vedi Figura 2).
- Nel superamento, tanto a salire che a scendere, di gradini di altezza superiore a 50 mm (vedi Figura 3).

## 6. REQUISITI UTILIZZATORE





I Dispositivi della famiglia KLICK e i relativi accessori possono essere impiegati autonomamente da un utilizzatore che:





- Sia informato e abbia fatto sufficiente pratica sul corretto uso del dispositivo medesimo.
- Sia a conoscenza dei rischi connessi all'utilizzo dello stesso.
- Sia in possesso di capacità fisiche e psichiche sufficienti a garantire l'opportuno utilizzo del dispositivo in piena sicurezza.







## 7. AVVERTENZE E PRECAUZIONI

	Il presente manuale d'uso è parte integrante del dispositivo e deve essere sempre a disposizione dell'utilizzatore. In caso di smarrimento o danneggiamento, contattare KLAXON o scaricare il manuale dalla pagina web del prodotto specifico su <a href="http://www.klaxon-klick.com">www.klaxon-klick.com</a> .
	I dispositivi della famiglia KLICK ed i relativi accessori possono essere impiegati da un utilizzatore che sia a conoscenza dei rischi connessi all'utilizzo dello stesso.
	I dispositivi della famiglia KLICK ed i relativi accessori possono essere impiegati solo ed esclusivamente da un utilizzatore che sia stato informato e che abbia fatto sufficiente pratica sul corretto uso del dispositivo medesimo.
	È assolutamente vietato rimuovere, modificare o sostituire componenti del dispositivo. Se necessario, tali operazioni devono essere eseguite esclusivamente da personale tecnico autorizzato da KLAXON.
	È vietato utilizzare l'apparecchio dopo aver consumato alcolici, stupefacenti e in generale in caso di alterazione delle capacità psicofisiche dell'utilizzatore.
	Non è ammesso l'utilizzo dei Dispositivi KLICK per utenti di peso superiore ai 120 kg; integralmente a questo, il peso non deve essere superiore a quanto eventualmente previsto dai costruttori della carrozzina utilizzata.
	L'utilizzatore è responsabile del monitoraggio e del mantenimento dell'efficienza dei dispositivi e dei relativi accessori secondo quanto indicato nel presente documento.
	È assolutamente vietato utilizzare l'apparecchiatura al di fuori delle condizioni ambientali d'uso.
	La manutenzione periodica deve essere eseguita per garantirne il buon funzionamento e la sicurezza dell'apparecchiatura.
	Non è ammesso l'utilizzo dei Dispositivi KLICK per il trasporto di più di una persona.
	Non è ammesso l'utilizzo dei Dispositivi KLICK in modo disaccoppiato ad una carrozzina manuale.
	Non adoperare la batteria in dotazione per alimentare sistemi diversi dal KLICK per cui è stata accoppiata.
	Non lasciare la batteria al sole o alle intemperie quando non utilizzata.
	Non cortocircuitare la batteria.
	Non gettare la batteria in acqua.















## KLAXON Mobility GmbH - IT

	Non tentare di aprire la batteria.
PERICOLO	Non lasciar giocare i bambini con la batteria.
	Non permettere ai bambini di usare il dispositivo KLICK.
	Se la batteria ha raggiunto la fine della sua vita, deve essere smaltita secondo le norme locali applicate nel paese.
	Durante l'utilizzo i componenti del sistema frenante possono raggiungere temperature elevate e il contatto di tali componenti con la pelle può provocare scottature e ustioni: porre la massima attenzione al fine di evitare questa conseguenza.
	I componenti possono diventare molto caldi se esposti alla luce del sole. Il contatto di tali componenti con la pelle può provocare scottature e ustioni: porre la massima attenzione al fine di evitare questa conseguenza.



	PERICOLO: Le tensioni elettriche all'interno dell'apparecchiatura possono essere letali.
	PERICOLO: Non connettere/disconnettere i cavi di alimentazione ad apparecchiatura accesa.
	PERICOLO: Eventuali operazioni di manutenzione o la pulizia del dispositivo vanno effettuate a dispositivo spento e sconnesso alla rete elettrica.
	PERICOLO: Non rimuovere alcun pannello di rivestimento del sistema, ma rivolgersi al Servizio di Assistenza Tecnica.

	L'uso dei dispositivi KLICK negli spazi pubblici (strade, marciapiedi, piazze, piste ciclabili, ecc.) deve rispettare le normative specifiche del Paese in cui vengono utilizzati. KLAXON non è responsabile in tal senso per l'uso non conforme alle normative specifiche vigenti.
	Moderare la velocità in relazione alle caratteristiche della carrozzina, alle condizioni del fondo stradale, all'inclinazione laterale della strada ed al raggio della curva che ci si presta ad affrontare.
	È vietato l'utilizzo del dispositivo in condizioni di scarsa luminosità. Il dispositivo può essere utilizzato in condizioni di scarsa illuminazione solo se viene montata una luce opzionale (in accordo con le norme locali del paese). Si prega di contattare il proprio rivenditore Klaxon per acquistare l'accessorio per la luce disponibile come optional. Potete trovare l'indirizzo dei rivenditori Klaxon sul nostro sito web <a href="http://www.klaxon-klick.com">www.klaxon-klick.com</a> nell'area "Klick Stores".
	È necessario porre attenzione agli sbandamenti laterali dovuti alla presenza di vento forte.
	È necessario porre attenzione allo sbandamento laterale dovuto a sterzate in movimento.
	È necessario porre attenzione allo sbandamento laterale dovuto alla pendenza trasversale della strada.
	Non è ammesso l'utilizzo dei Dispositivi KLICK su strade con fondo non idoneo.

## KLAXON Mobility GmbH - IT

	Non è ammesso l'utilizzo dei Dispositivi KLICK con condizioni atmosferiche avverse (pioggia, vento forte, ecc.).
	Non è ammesso l'utilizzo dei Dispositivi KLICK nel superamento, a salire o a scendere, di gradini di altezza superiore a 50 mm (vedi Figura 3).
	Non è ammesso l'utilizzo dei Dispositivi KLICK su percorsi con pendenze superiori a 6°/10% . Il limite delle pendenze deve essere ridotto in base alle condizioni della pavimentazione e a quelle ambientali (vedi Figura 2).
	È necessario tenere in considerazione il fatto che la trazione e la stabilità potrebbero essere influenzate dalle condizioni della pavimentazione e dell'ambiente anche all'interno del valore massimo di pendenza.
	È consigliato andare in discesa a non più di due terzi della velocità massima; su percorsi pendenti evitare frenate o accelerate improvvise.
	Durante i percorsi in salita o in discesa mai tentare di superare degli ostacoli.
	È vietato tentare di salire o scendere su una scalinata.
	È vietato superare degli ostacoli in maniera obliqua: assicurarsi che le ruote posteriori superino l'ostacolo sempre contemporaneamente. Mai fermarsi a metà strada. Non è consentito superare l'altezza massima di 50 mm.
	Evitare, con veicolo in movimento, di spostare il centro di gravità o di effettuare movimenti bruschi con il corpo.
	È consigliato percorrere passaggi stretti alla velocità più bassa e con la massima cautela.
	Con l'utilizzo dei Dispositivi KLICK aumenta il pericolo di ribaltamento in curva: ridurre la velocità prima di affrontare un cambio di direzione. Accelerare nuovamente solo una volta usciti dalla curva.
	Durante l'utilizzo dei dispositivi KLICK, è assolutamente vietato affrontare inversioni di marcia o partire da fermi con il manubrio ruotato su pendenze nominali superiori a 3° (o inferiori a seconda delle condizioni della pavimentazione) e ad una velocità superiore al livello 1 e 3 km/h (o inferiori a seconda delle condizioni della pavimentazione).
	Può risultare difficoltoso effettuare manovre davanti ad un ascensore o davanti all'ingresso di un edificio in quanto il diametro di sterzata della carrozzina aumenta una volta agganciato il dispositivo KLICK; questo potrebbe essere in contrasto con le norme degli edifici o con le dimensioni reali degli ingressi.
	Entrando in un edificio e/o in un ascensore tenete sempre presente il diametro di sterzata della vostra carrozzina equipaggiata con il dispositivo KLICK. Evitate situazioni di guida dalle quali non sareste più in grado di uscire perché impossibilitati a girare la vostra carrozzina.
	È assolutamente vietato condurre il dispositivo Klick lungo le corsie del Tram, Treno e Metropolitana di superficie. A tal proposito bisogna porre la massima attenzione, nel caso si percorrano passaggi pedonali in presenza di binari, a mantenere le ruote del Klick e della carrozzina a debita distanza. L'inosservanza di tale precauzione può causare gravi danni al dispositivo stesso e all'utente. Tali precauzioni vanno prese in considerazione anche in presenza di caditoie, tombini ed ogni tipo di avvallamento presente sul percorso.

## KLAXON Mobility GmbH - IT

PERICOLO	È necessario tenere in considerazione il fatto che la distanza di arresto sui pendii può essere significativamente maggiore che su un terreno pianeggiante.
	Spegner il dispositivo prima di entrare e prima di lasciare un ambiente interno.
	Le potenziali trappole per le dita sono mostrate nella Figura 4. I potenziali punti di schiacciamento sono mostrati nelle figure 5 e 6.
PERICOLO	È vietato avviare o utilizzare la funzione Intelligent Cruise Control su pendenze nominali superiori a 6°/10% in salita (o inferiori a seconda delle condizioni della pavimentazione) e superiori a 3°/5% in discesa (o inferiori a seconda delle condizioni della pavimentazione).
ATTENZIONE	I punti di presa per il trasporto del dispositivo sono mostrati nella Figura 7.

### 8. MARCATURE

Il dispositivo è identificabile in modo univoco attraverso il Serial Number (SN), esso è parte dell'etichetta di targa del dispositivo che è applicata sul gruppo motore in corrispondenza della batteria. Il significato dei simboli riportati nell'etichetta di targa sono i seguenti:











Simbolo	Descrizione
	Produttore
	Denominazione del tipo
	Numero di serie
	Numero di riferimento del modello
	Dispositivo Medico
	Anno di produzione
	Seguire le istruzioni d'uso
	Indica che la carrozzina manuale (dispositivo) non è destinata ad essere utilizzata come sedile in un veicolo a motore
	Peso massimo consentito dell'utilizzatore
	Marchio CE
	Smaltimento dei dispositivi elettrici tramite raccolta differenziata (smaltimento speciale, componenti elettriche)
<b>MAX SPEED</b>	Velocità massima del dispositivo
<b>RATED SLOPE</b>	Inclinazione massima che si può negoziare con il dispositivo

Immagine della LABEL CE applicata ai prodotti della gamma KLICK.



## 9. DESCRIZIONE DEL PRODOTTO

### 9.1 COMPOSIZIONE DEL PRODOTTO

A. KLICK POWER equipaggiato con il manubrio STANDARD

La Figura 8 mostra un dispositivo KLICK POWER equipaggiato con il manubrio STANDARD e ne identifica gli elementi che lo compongono.

1. Ruota sterzante e unità motore
2. Sistema frenante (entrambe le leve freno possono essere bloccate con funzione di freno di stazionamento)
3. Cavalletto
4. Manubrio Standard
5. Batteria
6. Longherone Standard
7. Display

B. KLICK POWER equipaggiato con il manubrio TETRA

La Figura 9 mostra un dispositivo KLICK POWER equipaggiato con il manubrio TETRA e ne identifica gli elementi che lo compongono.

1. Ruota sterzante e unità motore
2. Cavalletto
3. Manubrio Tetra (con funzioni di accelerazione e frenata)
4. Batteria
5. Longherone Tetra
6. Display

C. KLICK RACE equipaggiato con il manubrio STANDARD

La Figura 10 mostra un dispositivo KLICK RACE equipaggiato con il manubrio STANDARD e ne identifica gli elementi che lo compongono.

1. Ruota sterzante e unità motore
2. Sistema frenante (entrambe le leve freno possono essere bloccate con funzione di freno di stazionamento)
3. Cavalletto
4. Manubrio Standard
5. Batteria
6. Longherone Standard
7. Display

D. KLICK RACE equipaggiato con il manubrio TETRA

La Figura 11 mostra un dispositivo KLICK RACE equipaggiato con il manubrio TETRA e ne identifica gli elementi che lo compongono.

1. Ruota sterzante e unità motore
2. Cavalletto
3. Manubrio Tetra (con funzioni di accelerazione e frenata)
4. Batteria
5. Longherone Tetra
6. Display

## E. KLICK MONSTER equipaggiato con il manubrio STANDARD

La Figura 12 mostra un dispositivo KLICK MONSTER equipaggiato con il manubrio STANDARD e ne identifica gli elementi che lo compongono.

1. Ruota sterzante e unità motore
2. Sistema frenante (entrambe le leve freno possono essere bloccate con funzione di freno di stazionamento)
3. Cavalletto
4. Manubrio Standard
5. Batteria
6. Longherone Standard
7. Display

## 9.2 SISTEMA DI AGGANCIO KLAXON®

Per le descrizioni e le istruzioni relative ai sistemi di aggancio KLAXON®, si prega di consultare il documento "Sistema di aggancio centrale - Manuale d'uso" o il documento "Sistema di aggancio laterale - Manuale d'uso" fornito insieme al sistema di aggancio scelto. Se avete perso questi documenti, potete recuperarne una copia contattando KLAXON o scaricandoli dal nostro sito web [www.klaxon-klick.com](http://www.klaxon-klick.com).

## 9.3 CARICABATTERIE

La Figura 13 mostra il caricabatterie fornito con le batterie RACE (11,6 Ah), RACE LITE (5,8 Ah) e FLY RACE (2,9 Ah).

## 9.4 ACCESSORI

KLICK può essere fornito di diversi accessori, per alcuni di questi può essere necessario consultare l'apposito Manuale d'Uso (chiedere a KLAXON o consultare il sito: [www.klaxon-klick.com](http://www.klaxon-klick.com)).

## 9.5 DOCUMENTAZIONE

A corredo dell'Apparecchiatura viene fornito il presente MANUALE D'USO in formato cartaceo che deve essere conservato con la massima cura. In caso di smarrimento del presente documento è possibile richiederne una copia contattando KLAXON o scaricare il manuale dalla pagina web del prodotto specifico su [www.klaxon-klick.com](http://www.klaxon-klick.com).

## 10. INSTALLAZIONE

I dispositivi KLICK sono forniti da un tecnico autorizzato da KLAXON solo dopo aver pre-installato il set di aggancio sulla carrozzina.



I dispositivi KLICK possono essere installati solo su carrozzine manuali compatibili. KLAXON fornisce ai distributori il Manuale di Installazione che contiene i criteri di aggancio. I prodotti KLICK devono essere installati solo da tecnici autorizzati KLAXON che possono decidere, sotto la propria responsabilità, se la carrozzina manuale specifica può essere utilizzata correttamente con il dispositivo KLICK (in base sia alle caratteristiche della carrozzina manuale sia alle condizioni generali).

## 11. FUNZIONAMENTO GENERALE DEI KLICK

### 11.1 INTERFACCIA UTENTE

Il dispositivo è dotato di un display LCD che mostra diversi parametri operativi (le lettere si trovano nelle figure 40, 41 e 42):

- L'icona della batteria situata al centro (A) mostra il livello di carica attuale della batteria in percentuale. La barra (B) situata sotto il simbolo della batteria mostra il livello di carica diviso in 5 sezioni rappresentanti ciascuna il 20% del livello della batteria.
- La lettera (C) situata al centro del display indica la velocità, in km/h o mph. In caso di malfunzionamento, il valore della velocità è sostituito dal messaggio "error" accompagnato dal numero di identificazione dell'errore e da un simbolo di avvertimento (K).
- La lettera (D) situata nella parte inferiore del display mostra vari valori che saranno mostrati alternativamente sullo schermo. I valori mostrati sono: Odometro (Odo), Trip, Autonomia della batteria (Aut.), Potenza in Watt (Watt/W) e Tensione in Volt (Volt/V).
- La lettera (E) indica il livello di velocità massima selezionato (numeri da 1 a 5).
- La lettera (F) mostra una barra curva che indica graficamente la velocità raggiunta.
- La lettera (G) mostra se la luce opzionale è accesa/spenta.

- Il simbolo del fulmine (H) indica quando l'EBS sta caricando la batteria.
- La lettera (I) indica se è inserita la retromarcia ("R" lampeggiante).
- Il simbolo USB (J) indica quando la porta USB è attiva.

## 11.2 ACCENSIONE E SETUP DEL DISPOSITIVO

### A. Accensione e Selezione Velocità

- Accendere la batteria (per maggiori informazioni si prega di consultare le istruzioni presenti a partire dal capitolo 16).
- Premere il pulsante "**POWER**" (Figura 19 Lettera D) per accendere il display.
- Premere i pulsanti "+" (Figura 19 Lettera B) o "-" (Figura 19 Lettera C) per selezionare il livello di velocità massima desiderato (Figura 41 Lettera E). Si possono selezionare i livelli di velocità tra cui, ad esempio, 1 (velocità minima), 2 (velocità normale), 3 (velocità media), 4 (velocità sostenuta), 5 (velocità massima).

### B. Accendere/spegnere la luce (se la luce opzionale è installata)

- Per accendere/spegnere la luce, premere il pulsante "**POWER**".

### C. Intelligent Cruise Control

- La funzione Intelligent Cruise Control adatta e permette di mantenere una velocità fissa durante la guida sia in salita che in discesa.
- Per attivare questa funzione la velocità deve essere superiore a 3 km/h.
- Premendo il pulsante verde dedicato (Figura 14 Lettera A) si inserisce la funzione Intelligent Cruise Control che farà procedere il KLICK alla velocità attuale.
- La funzione Intelligent Cruise Control può essere disattivata da una delle seguenti modalità: azionando la leva del freno del manubrio Standard (sinistra e/o destra), spingendo il manubrio Tetra in avanti (azione frenante) o premendo il pulsante EBS (Figura 20).

PERICOLO	Premendo di nuovo il pulsante verde della funzione Intelligent Cruise Control (Figura 14 Lettera A) o attivando l'interruttore della retromarcia (Figura 14 Lettera B) <b>NON si disattiva la funzione Intelligent Cruise Control.</b>
----------	--

### D. Electronic Brake System (EBS)

- Questa funzione rallenta il dispositivo Klick riducendo elettricamente la sua velocità. Durante la frenata EBS l'energia prodotta sarà recuperata e utilizzata per ricaricare la batteria (Figura 15).
- Per il Manubrio Standard: Premendo la parte iniziale della leva del freno si attiva l'EBS. Questa azione si combina con la frenata meccanica se la leva del freno viene premuta più a fondo. L'EBS può essere attivato anche premendo il pulsante rosso dedicato (Figura 20).
- Per il Manubrio Tetra: spingere il Manubrio Tetra in avanti, per un primo tratto, attiva l'EBS. Questa azione si combina con la frenata meccanica se il manubrio viene spinto più a fondo. L'EBS può essere attivato anche premendo il pulsante rosso dedicato (Figura 20).

### E. Caricabatterie per cellulari

Quando la porta USB è attiva, è possibile utilizzarla per caricare il tuo cellulare.

- Collegare il telefono cellulare con il proprio cavo di ricarica.
- Collegare il cavo di ricarica alla porta USB situata sulla pulsantiera del Display (Figura 16).
- Premere il tasto "**M**" (Figura 19 Lettera A) per attivare la porta USB, a questo punto il dispositivo inizierà il processo di ricarica. Il simbolo rappresentante l'USB apparirà sul display quando la porta è attiva (Figura 42 Lettera J).
- Quando la funzione di ricarica non è più necessaria: premere il pulsante "**M**" per disattivare la porta USB. Il simbolo USB scomparirà segnalando che la porta USB è disattivata.

### F. Impostazioni

È possibile modificare alcuni parametri di funzionamento del KLICK e del Display.

#### [Navigazione nelle impostazioni](#)

Per accedere e modificare le impostazioni:

- Tenere premuto il pulsante "**M**" per alcuni secondi per entrare nel menu delle impostazioni.
- Una volta all'interno del menu è possibile muoversi attraverso le diverse opzioni utilizzando i pulsanti "+" o "-" per salire o scendere.



## KLAXON Mobility GmbH - IT



- L'opzione selezionata viene evidenziata. Per accedere all'opzione selezionata, premere il pulsante **"M"**.
- È possibile modificare il valore impostato nell'opzione utilizzando i pulsanti "+" o "-" per cambiare/aumentare/diminuire i valori.
- Per applicare la modifica premere il pulsante **"M"**, questa azione confermerà la vostra scelta e vi riporterà al menu delle impostazioni.
- Per uscire dal menu delle impostazioni, tenere premuto il pulsante **"M"** per alcuni secondi.

### Opzioni

Le impostazioni mostrate sul display sono (Figura 17):

- E Braking Lv: modifica l'intensità dell'azione frenante dell'EBS. Il livello di questa opzione può essere impostato da un valore che parte da 0 (disattivato) a 10 (intensità massima).
- Acceleration Lv: questa impostazione può essere utilizzata per regolare la risposta del motore all'acceleratore (progressione dell'accelerazione). Il livello di questa opzione può essere impostato da un valore che parte da 0 e arriva a 10.
- Motor Brake Lv: modifica l'intensità dell'azione frenante del motore quando si rilascia l'acceleratore. Il livello di questa opzione può essere impostato da un valore che parte da 0 (disattivato) a 10 (intensità massima).
- Reverse gear speed: è possibile regolare il livello di velocità della retromarcia. NOTA: La velocità massima non può essere superiore alla velocità prestabilita da KLAXON per il vostro paese.
- Parking Brake: questa impostazione non può essere modificata.
- Torque Control Lv: questa impostazione non può essere modificata.
- Speed Limit: è possibile regolare il limite della velocità massima. Questa funzione regola solo la velocità massima del 5° livello di velocità, gli altri livelli di velocità saranno calcolati automaticamente una volta impostata la velocità massima. NOTA: La velocità massima non può essere superiore alla velocità prestabilita da KLAXON per il vostro paese.
- Trip reset: è possibile azzerare il valore del contatore di Km/miglia (Trip).
- Select Km/h or MPH: cambia l'unità di velocità visualizzata dal sistema.
- Password On or Off: attivare/disattivare la richiesta di password antifurto. Se questa opzione è attiva, il display richiederà l'inserimento di una password ad ogni accensione del dispositivo KLICK. La prima password sarà rilasciata da un rivenditore KLAXON, si prega di conservare la password in un luogo sicuro. ATTENZIONE: il motore KLICK non sarà operativo fino all'inserimento della password corretta. Se la password viene persa, una nuova password sarà rilasciata da un rivenditore KLAXON previa verifica dell'identità del proprietario del KLICK, questo al fine di prevenire un potenziale furto.
- Reverse sound alarm: questa impostazione non può essere modificata.
- Serial number: questa impostazione visualizza il numero di serie della ECU montata sul KLICK.
- Software release: questa impostazione visualizza il numero di release del software del display.
- Error History: questa impostazione è destinata solo ai rivenditori KLAXON e non può essere modificata.

PERICOLO	Quando si utilizza la funzione Intelligent Cruise Control è obbligatorio prestare la massima attenzione ai pericoli della strada. Questo per fare in modo di poter intervenire tempestivamente sui comandi ed evitare qualsiasi tipo di collisione che possa causare danni a persone e/o cose.
PERICOLO	Ogni azione e/o manomissione del display che vada a modificare le prestazioni e la sicurezza del dispositivo KLICK è severamente vietata. Le sole ed uniche azioni possibili sono quelle elencate al paragrafo 11.2 del presente Manuale d'Uso.
PERICOLO	Premendo di nuovo il pulsante verde della funzione Intelligent Cruise Control o attivando l'interruttore della retromarcia <u>NON</u> si disattiva la funzione Intelligent Cruise Control.
ATTENZIONE	Sebbene la funzione Intelligent Cruise Control adatti la velocità, ci possono essere leggere differenze tra la velocità impostata e la velocità effettiva durante la discesa da un pendio. Per precauzione si raccomanda di impostare una velocità inferiore quando si guida in discesa.
PERICOLO	Non avviare o utilizzare la funzione Intelligent Cruise Control su discese con pendenza superiore a 3°/5% (o inferiori a seconda della pavimentazione). Non avviare o utilizzare la funzione Intelligent Cruise Control su salite con pendenza superiore a 6°/10% (o inferiori a seconda della pavimentazione).

	Prestare la massima attenzione durante l'utilizzo della funzione Intelligent Cruise Control in situazioni critiche (ad es.: curve, ostacoli, pendenze, ecc.): il dispositivo non ridurrà automaticamente la velocità.
	Nei dispositivi KLICK che montano il Manubrio Tetra, la funzione Intelligent Cruise Control, sebbene presente, deve essere utilizzata con cautela. L'utente deve verificare in anticipo se può utilizzare questa funzione in totale sicurezza secondo le sue capacità individuali.
NOTE	I dispositivi KLICK descritti in questo manuale sono dotati di una funzione chiamata Downhill Speed Control che limita automaticamente la velocità massima durante le discese in base alla velocità massima selezionata.
ATTENZIONE	Nonostante la funzione Downhill Speed Control adatti la velocità, ci possono essere leggere differenze tra la velocità massima impostata e la velocità effettiva durante la discesa da un pendio. Per precauzione si raccomanda di impostare una velocità inferiore quando si guida in discesa.
ATTENZIONE	Quando il dispositivo KLICK è spento o il motore non è operativo, il Downhill Speed Control, l'Electronic Brake System, l'Intelligent Cruise Control e tutti i comandi elettronici non sono attivi né operativi. In questo caso è obbligatorio prestare la massima attenzione, procedere con cautela, utilizzare i freni meccanici ed evitare situazioni e azioni potenzialmente pericolose.

### 11.3 SPEGNIMENTO DEL DISPOSITIVO

Per eseguire correttamente l'operazione, seguire attentamente le seguenti istruzioni.

- Fermare la carrozzina su una superficie piana.
- Azionare il freno della carrozzina.
- Spegnerne il KLICK tenendo premuto il pulsante **"POWER"** per alcuni secondi.

### 11.4 FASI DI AGGANCIAMENTO/SGANCIAMENTO DALLA CARROZZINA

Per le descrizioni e le istruzioni riguardanti le procedure di aggancio e sgancio, si prega di fare riferimento al documento "Sistema di aggancio centrale - Manuale d'uso" o il documento "Sistema di aggancio laterale - Manuale d'uso" fornito insieme al sistema di aggancio scelto. Se avete perso questi documenti, potete recuperarne una copia contattando KLAXON o scaricandoli dal nostro sito web [www.klaxon-klick.com](http://www.klaxon-klick.com).

## 12. ISTRUZIONI RELATIVE ALLA VERSIONE MANUBRIO STANDARD

La Figura 18 mostra il Manubrio Standard del dispositivo Klick e identifica gli elementi che lo compongono (elencati di seguito).

1. Manubrio
2. Acceleratore
3. Switch multifunzione (Figura 14) dotato di pulsante Intelligent Cruise Control (A) e interruttore della retromarcia (B).
4. Display
5. Leve freno dotate di freno di stazionamento
6. Pulsante EBS
7. Pulsantiera del Display (Figura 19) dotato di pulsante **"M"** (A), pulsante **"+"** (B), pulsante **"-"** (C) e pulsante **"POWER"** (D)

Una volta che il dispositivo è stato installato, la batteria e il display sono stati accesi e una velocità è stata selezionata, utilizzare il comando dell'acceleratore per far iniziare a muoversi il dispositivo (Figura 20). Per rallentare la velocità del dispositivo usare i freni o premere il **"PULSANTE EBS"** (il pulsante rosso nella Figura 20). Per fermare il dispositivo continuare a premere i freni fino all'arresto completo del KLICK (Figura 21). Il freno KLICK è dotato di un dispositivo di sicurezza supplementare che disattiva il motore e attiva l'EBS quando si aziona la leva (Figura 21). Il dispositivo è dotato, di serie, della retromarcia. Per utilizzarla:

- A. Spostare l'interruttore a destra fino a quando si trova sotto il simbolo **"FRECCIA A DESTRA"** (Figura 22). Una **"R"** lampeggiante apparirà sul display.
- B. Premere l'acceleratore fino a raggiungere la posizione di massima velocità per attivare la retromarcia.

- C. Rilasciare l'acceleratore.
- D. Premere dolcemente l'acceleratore per iniziare il movimento all'indietro.

PERICOLO	Se è stato utilizzato il freno mentre la retromarcia è inserita, l'unico modo per riattivare il movimento all'indietro è ripetere la procedura in questo capitolo (capitolo 12) partendo dal punto B. Questo è dovuto a ragioni di sicurezza.
----------	---

Per tornare alla marcia avanti, rilasciate l'acceleratore e spostate a sinistra l'interruttore fino a quando non si trova al centro o sotto il simbolo "**FRECCIA A SINISTRA**" (Figura 23).

I modelli KLICK equipaggiati con il manubrio STANDARD sono dotati di un freno di stazionamento (Figura 24).

Qui di seguito le istruzioni per BLOCCARE il freno di stazionamento (le istruzioni si applicano sia al freno di sinistra che a quello di destra):

- Attivare il freno premendo la leva del freno (Figura 25).
- Bloccare la leva del freno utilizzando il blocco del freno di stazionamento (Figura 25).
- Rilasciare la leva dopo essersi assicurati che il blocco del freno di stazionamento sia inserito (Figura 26).

Di seguito le istruzioni per SBLOCCARE il freno di stazionamento (le istruzioni si applicano sia al freno di sinistra che a quello di destra):

- Premere la leva del freno finché il blocco del freno di stazionamento non è libero di muoversi (Figura 27).
- Disinserire il blocco del freno di stazionamento (Figura 27).
- Rilasciare la leva del freno. Il freno e il blocco del freno di stazionamento torneranno nella stessa posizione mostrata nella Figura 24.

ATTENZIONE	La retromarcia è dotata di un sistema di avviso per evidenziare il suo inserimento/disinserimento. L'avviso si manifesta con due modalità: VISIVA-> quando l'interruttore si trova al centro o sotto il simbolo " <b>FRECCIA A SINISTRA</b> " la retromarcia è DISINSERITA; quando l'interruttore si trova sotto il simbolo " <b>FRECCIA A DESTRA</b> " la retromarcia è INSERITA. Una "R" lampeggiante apparirà sul display quando la retromarcia è inserita. ACUSTICA-> quando la retromarcia è INSERITA, il display emetterà un avviso acustico che sarà attivo per tutta la durata.
ATTENZIONE	Una volta inserita la batteria nell'apposita sede e assicurata alla slitta porta-batteria ruotando la chiave di sicurezza, rimuovere la chiave e riporla in un luogo sicuro. È assolutamente vietato circolare con il dispositivo KLICK con la chiave inserita nel bloccetto di sicurezza.
	Il comando dell'acceleratore e il pulsante EBS possono essere posizionati indifferentemente nella parte destra o sinistra del manubrio secondo la preferenza dell'utilizzatore.
PERICOLO	Per l'installazione ed il posizionamento degli elementi di comando (acceleratore e pulsante EBS), rivolgersi ad un centro autorizzato KLAXON.
PERICOLO	Prima di innestare la retromarcia e muovere il dispositivo, accertarsi che dietro alla carrozzina non vi siano persone, ostacoli, gradini e pendenze.
PERICOLO	Ad ogni ripartenza porre la massima attenzione, prima di accelerare, nel comprendere il senso di marcia avanti/indietro selezionato in quel momento, soprattutto nel caso di ostacoli, precipizi e pericoli di ogni genere nelle vicinanze.
PERICOLO	Nel caso di ostacoli, precipizi e pericoli di ogni genere non situati a distanza di sicurezza, spegnere il dispositivo KLICK e muovere manualmente la carrozzina in luogo sicuro.
ATTENZIONE	Applicare sempre la forza corretta ai freni. Premere troppo forte la leva del freno può causare il blocco della ruota anteriore. Questo aumenterà lo spazio di frenata e comprometterà la stabilità generale.

### 13. ISTRUZIONI RELATIVE ALLA VERSIONE MANUBRIO TETRA

La Figura 28 mostra il Manubrio Tetra del dispositivo Klick e identifica gli elementi che lo compongono (elencati di seguito).

1. Manubrio

## KLAXON Mobility GmbH - IT

2. Switch multifunzione (Figura 14) dotato di pulsante Intelligent Cruise Control (A) e interruttore della retromarcia (B).
3. Display
4. Pulsante EBS
5. Pulsantiera del Display (Figura 19 ) dotato di pulsante **"M"** (A), pulsante **"+"** (B), pulsante **"-"** (C) e pulsante **"POWER"** (D)

Una volta che il dispositivo è stato installato, la batteria e il display sono stati accesi e una velocità è stata selezionata, utilizzare il manubrio (tirandolo verso di sé) per far sì che il dispositivo inizi a muoversi (Figura 29). Per rallentare la velocità del dispositivo, attivare il sistema di freno spingendo il manubrio in avanti (Figura 30) o premere il **"PULSANTE EBS"** (il pulsante rosso nella Figura 20). Per fermare il dispositivo continuare a spingere il manubrio in avanti fino all'arresto completo del KLICK (Figura 30). Il freno KLICK è dotato di un dispositivo di sicurezza supplementare che disattiva il motore e attiva l'EBS quando il manubrio è spinto in avanti (Figura 30).

Il dispositivo è dotato, di serie, della retromarcia. Per utilizzarla:

- A. Spostare l'interruttore a destra fino a quando si trova sotto il simbolo **"FRECCIA A DESTRA"** (Figura 22). Una **"R"** lampeggiante apparirà sul display.
- B. Azionare l'acceleratore, tirandolo verso di sé, fino a raggiungere la posizione di massima velocità. Questo attiverà la retromarcia.
- C. Rilasciare il manubrio Tetra in modo che ritorni alla posizione neutra.
- D. Azionare dolcemente l'acceleratore per iniziare il movimento all'indietro.

PERICOLO	Se è stato utilizzato il freno mentre la retromarcia è inserita, l'unico modo per riattivare il movimento all'indietro è ripetere la procedura in questo capitolo (capitolo 13) partendo dal punto B. Questo è dovuto a ragioni di sicurezza.
----------	---

Per tornare alla marcia avanti, rilasciate l'acceleratore e spostate a sinistra l'interruttore fino a quando non si trova al centro o sotto il simbolo **"FRECCIA A SINISTRA"** (Figura 23).

ATTENZIONE	La retromarcia è dotata di un sistema di avviso per evidenziare il suo inserimento/disinserimento. L'avviso si manifesta con due modalità: VISIVA-> quando l'interruttore si trova al centro o sotto il simbolo <b>"FRECCIA A SINISTRA"</b> la retromarcia è DISINSERITA; quando l'interruttore si trova sotto il simbolo <b>"FRECCIA A DESTRA"</b> la retromarcia è INSERITA. Una <b>"R"</b> lampeggiante apparirà sul display quando la retromarcia è inserita. ACUSTICA-> quando la retromarcia è INSERITA, il display emetterà un avviso acustico che sarà attivo per tutta la durata.
ATTENZIONE	Una volta inserita la batteria nell'apposita sede e assicurata alla slitta porta-batteria ruotando la chiave di sicurezza, rimuovere la chiave e riporla in un luogo sicuro. È assolutamente vietato circolare con il dispositivo KLICK con la chiave inserita nel bloccetto di sicurezza.
	Il pulsante EBS e lo switch multifunzione possono essere posizionati indifferentemente nella parte destra o sinistra del MANUBRIO TETRA secondo la preferenza dell'utilizzatore
PERICOLO	Per l'installazione ed il posizionamento degli elementi di comando (pulsante EBS e switch multifunzione), rivolgersi ad un centro autorizzato KLAXON.
PERICOLO	Prima di innestare la retromarcia e muovere il dispositivo, accertarsi che dietro alla carrozzina non vi siano persone, ostacoli, gradini e pendenze.
PERICOLO	Ad ogni ripartenza porre la massima attenzione, prima di accelerare, nel comprendere il senso di marcia avanti/indietro selezionato in quel momento, soprattutto nel caso di ostacoli, precipizi e pericoli di ogni genere nelle vicinanze.
PERICOLO	Nel caso di ostacoli, precipizi e pericoli di ogni genere non situati a distanza di sicurezza, spegnere il dispositivo KLICK e muovere manualmente la carrozzina in luogo sicuro.
ATTENZIONE	Applicare sempre la forza corretta ai freni. Premere troppo bruscamente e con forza il manubrio Tetra può causare il blocco della ruota anteriore. Questo aumenterà lo spazio di frenata e comprometterà la stabilità generale.

## 14. PULIZIA

Una costante pulizia del dispositivo, in tutte le sue parti, garantisce una maggiore durata ed una migliore funzionalità dello stesso.

Si raccomanda di:





- Spegnerne sempre il dispositivo e scollegare il caricabatteria prima di procedere con le operazioni di pulizia.
- Non utilizzare sostanze abrasive, detergenti aggressivi e pulitori ad alta pressione.
- Pulire il dispositivo con uno straccio morbido e inumidito.
- Asciugare accuratamente il dispositivo dopo una marcia sotto la pioggia.
- Se il dispositivo è imbrattato, ammorbidire non appena possibile lo sporco e rimuoverlo; asciugare quindi con cura il dispositivo.
- Effettuare la pulizia esterna di tutto il dispositivo almeno una volta al mese e dopo ogni uscita su terreni fangosi.
- Porre attenzione a non bagnare le parti elettriche (batteria, display, motore).
- Non lavare le parti con acqua corrente.
- Asciugare immediatamente le parti dopo averle lavate con un panno morbido.
- Qualora le parti elettriche risultassero bagnate, lasciarle asciugare e non utilizzare il dispositivo finché non siano ben asciutte.

### 14.1 DISINFEZIONE

La disinfezione dei dispositivi KLICK è importante quanto le regolari operazioni di pulizia descritte in questo capitolo. A tal fine si prega di procedere utilizzando un detergente conforme alle procedure di disinfezione che rispetti i materiali e i componenti dell'apparecchio. In caso di dubbio, fare riferimento alle istruzioni riportate sulla confezione del disinfettante scelto. La disinfezione deve essere effettuata con prodotti di disinfezione certificati, testati e di provata efficacia, conformi alle norme igieniche nazionali. Un elenco dei disinfettanti attualmente approvati e certificati si trova sui siti web di istituzioni rinomate come, ad esempio, il Centro europeo per la prevenzione e il controllo delle malattie ([www.ecdc.europa.eu](http://www.ecdc.europa.eu)), i Centers for Disease Control and Prevention ([www.cdc.gov](http://www.cdc.gov)), il sito web dell'Istituto Robert Koch ([www.rki.de](http://www.rki.de)) e similari.

## 15. MANUTENZIONE







I dispositivi KLICK devono essere sottoposti a manutenzione periodica, in questo modo potrà essere garantita l'operatività del dispositivo in sicurezza, affidabilità ed efficacia.

	<p>KLAXON non è responsabile per eventuali danni causati dalla mancata o insufficiente manutenzione. In tali casi sarà annullata la validità della garanzia. L'uso del dispositivo che non è stato sottoposto alle procedure di manutenzione è considerato come improprio e questo ne annulla, di fatto, la garanzia. L'utente è pienamente e unicamente responsabile di qualsiasi lesione o danno derivante da un malfunzionamento del dispositivo dovuto alla mancata esecuzione della manutenzione obbligatoria.</p>
	<p>I dispositivi KLICK devono essere riparati solo da tecnici autorizzati KLAXON. La manutenzione straordinaria può essere effettuata esclusivamente da tecnici autorizzati KLAXON.</p>
	<p>È vietato rimuovere qualsiasi componente dal dispositivo. Solo i tecnici autorizzati KLAXON possono rimuovere i componenti dai dispositivi Klick. L'unico componente che può essere rimosso dall'utente è la batteria.</p>
	<p>È obbligatorio verificare la corretta installazione del dispositivo dopo un mese. A tal fine si prega di contattare un tecnico autorizzato KLAXON. Questa operazione verificherà l'assestamento del sistema.</p>
<p>NOTA</p>	<p>Si prega di contattare un rivenditore Klaxon per sapere se un pezzo di ricambio è disponibile o meno.</p>

### 15.1 MANUTENZIONE PERIODICA

Le seguenti attività di manutenzione ordinaria sono obbligatorie:

## KLAXON Mobility GmbH - IT

	Controllo, almeno una volta al mese, della pressione di gonfiaggio dello pneumatico; uno pneumatico sgonfio pregiudica la scorrevolezza del mezzo, la sicurezza e i consumi. Lo pneumatico dei dispositivi Klick deve essere gonfiato a 2,7 bar.
	Controllo, almeno una volta al mese, dello stato di usura dei pneumatici. Per la sostituzione della camera d'aria o del copertone rivolgersi ad un tecnico autorizzato KLAXON.
	Controllo, almeno una volta ogni due mesi, del serraggio di tutte le viti e degli elementi di fissaggio.
	Controllo, almeno una volta al mese, del serraggio dei dadi di fissaggio dei perni ruota con una chiave dinamometrica tarata a 40Nm.
	Controllo, prima di ogni utilizzo, del corretto funzionamento dell'acceleratore e dei freni: eventuali sostituzioni di componenti d'usura (pastiglie freno, dischi, sistema frenante in generale) vanno eseguite esclusivamente da tecnici autorizzati KLAXON. Si raccomanda inoltre di far verificare il mezzo ogni qualvolta si percepisca che la capacità frenante sia diminuita.
	Verifica del buono stato della batteria, prima di ogni utilizzo. Per la sostituzione della batteria, e di ogni altra componente elettrica, rivolgersi esclusivamente ai tecnici autorizzati KLAXON.
ATTENZIONE	Porre particolare attenzione nel caso si gonfi lo pneumatico utilizzando aria compressa.
	Far revisionare l'intero dispositivo, almeno una volta l'anno, da un tecnico autorizzato KLAXON, e/o ogni qualvolta si avverta un malfunzionamento.
PERICOLO	Il dispositivo deve essere controllato da un tecnico autorizzato KLAXON ogni volta che si avverte che la potenza frenante è diminuita.

### 15.2 ANOMALIE DI FUNZIONAMENTO

Qualora si dovesse riscontrare una anomalia durante l'utilizzo dei dispositivi KLICK rivolgersi a KLAXON o ad un suo rivenditore autorizzato.

Anomalia rilevata	Possibile causa	Azione risolutiva
Il dispositivo non si accende	La batteria è scarica	Ricaricare la batteria
	La batteria è mal posizionata	Verificare il posizionamento della batteria rimuovendola e inserendola nuovamente facendo attenzione che gli elettrodi si inseriscano negli appositi spazi.
	Problemi generici	Non utilizzare il dispositivo. Rivolgersi ad un centro di assistenza autorizzato KLAXON.
Si avvertono eccessive vibrazioni durante l'uso	Presenza di viti allentate	Non utilizzare il dispositivo. Rivolgersi ad un centro di assistenza autorizzato KLAXON.
Il Klick non è manovrabile	Lo pneumatico anteriore è sgonfio	Gonfiare lo pneumatico a 2,7 bar
	Lo pneumatico anteriore è forato	Non utilizzare il dispositivo. Rivolgersi ad un centro di assistenza autorizzato KLAXON.
La consolle si accende ma il dispositivo non si muove	Spinotto scollegato	Non utilizzare il dispositivo. Rivolgersi ad un centro di assistenza autorizzato KLAXON.

## KLAXON Mobility GmbH - IT

Le ruote anteriori carrozzina toccano il terreno	Il sistema di aggancio Klick è montato troppo in basso	Non utilizzare il dispositivo. Rivolgersi ad un centro di assistenza autorizzato KLAXON.
Il KLICK fa rumore quando lo uso	Il parafango tocca la ruota mentre è in movimento	Verificare di avere i piedi in una posizione tale che non interferiscano con il parafango del dispositivo
	Le pastiglie del freno toccano il disco quando faccio marcia indietro	Risistemare il parafango rimettendolo nella sua sede.  Non utilizzare il dispositivo. Rivolgersi ad un centro di assistenza autorizzato KLAXON.

	Non utilizzare mai il dispositivo Klick se l'unità di trazione e/o il sistema di aggancio si comportano in modo anomalo. Contattare immediatamente un centro di assistenza KLAXON.
---	--

### 15.3 VITA UTILE DEL PRODOTTO

Dopo un'attenta analisi del mercato, delle tecnologie utilizzate, dello stato dell'arte, dell'uso previsto e delle specifiche di manutenzione, KLAXON ha stimato che il prodotto ha una vita di servizio di circa 5 anni. KLAXON desidera sottolineare, in modo molto chiaro, che questo periodo è pur sempre una stima e che può essere prolungato oltre questa data se l'utente segue le corrette procedure di manutenzione, utilizza il prodotto correttamente e con la cura adeguata.

Se il prodotto KLICK raggiunge la fine di questo periodo, si prega di contattare la propria assicurazione sanitaria, il servizio sanitario locale, il rivenditore KLAXON o il negozio dove è stato acquistato il prodotto.



## 16. INFORMAZIONI SULLE BATTERIE

### 16.1 TRASPORTO, STOCCAGGIO E INFORMAZIONI GENERALI







- Le batterie fornite in dotazione con il dispositivo Klick sono conformi alla normativa EMC2004/108/EC emanata dall'Unione Europea in merito alla Classificazione CE. È quindi consentito trasportare tali batterie tanto su strada come in treno, nave o aereo. Nonostante ciò sono considerate, secondo il UN Recommendations on the Transport of Dangerous Goods, materiale pericoloso classificato all'interno della Classe 9, rispettivamente all'interno del codice UN3480 (Lithium Ion Batteries) se trasportate singolarmente e UN3481 (Lithium Ion Batteries Contained in Equipment) se trasportate collegate al dispositivo Klick. Tale classificazione determina delle restrizioni per quanto riguarda il trasporto via nave (IMDG Code) e via aereo (IATA DGR) riferite alla: quantità di batterie trasportate, tipologia di trasporto (se singole o collegate al dispositivo) e al valore wattora (Wh) di ogni singola batteria. A tale riguardo vi invitiamo perciò, nel caso vogliate portare il dispositivo con voi, a prendere direttamente contatto con la compagnia di navigazione o aerea prescelta per il viaggio.

Vi elenchiamo qui di seguito i dati dei modelli di batterie disponibili fornite da KLAXON:

- Batteria RACE: 48V x 11Ah (528 Wh)
- Batteria RACE LITE: 48V x 5,8 Ah (280 Wh)
- Batteria FLY RACE: 48V x 2,9 Ah (140 Wh)
- Raccomandiamo di non trascurare l'indicazione del livello di carica, KLAXON consiglia sempre di ricaricare la batteria dopo un lungo spostamento. Le batterie al litio non hanno effetto memoria, quindi si possono ricaricare senza dover aspettare che siano scariche completamente.
- Vi invitiamo a tenere il caricabatteria lontano da fonti di calore, in luogo asciutto e protetto dai raggi del sole.

	Durante il non utilizzo della batteria, ricordatevi di caricarla almeno una volta al mese.
	Se vedete che la batteria si è danneggiata, l'involucro è rotto, si gonfia o vedete fuoriuscire sostanze dalla stessa, non utilizzatela assolutamente e contattate immediatamente l'assistenza KLAXON.
	Utilizzate esclusivamente il caricabatteria dato in dotazione assieme al dispositivo KLICK: qualunque danno o malfunzionamento dovuto alla disattenzione di queste norme o all'utilizzo di prodotti non conformi alle direttive KLAXON non sarà coperto da Garanzia.

## KLAXON Mobility GmbH - IT

	Rischio di lesioni causate da cortocircuito e pericolo di choc elettrico se il caricabatteria è stato danneggiato. Evitate di usare il caricabatteria se è caduto per terra o si è danneggiato.
	Evitate l'uso di prolunghe, a meno che ciò non risulti assolutamente necessario. Qualora dovete ricorrere al loro utilizzo, accertarsi preventivamente che siano integre ed in ottimo stato per evitare rischi di incendio e choc elettrico.
	Non ricaricare mai le batterie e azionare il dispositivo nello stesso momento, questo per non arrecare lesioni a se stessi e agli altri. Ricaricare la batteria solo quando NON è montata sul dispositivo.
	Una volta che la batteria è completamente carica, il caricabatterie interrompe automaticamente l'alimentazione. Non lasciare troppo tempo il caricabatteria in tensione a 230 V quando questo ha finito il suo ciclo di ricarica (led verde acceso).
	Caricate sempre la vostra batteria in un locale areato e lontano da materiali infiammabili.
	Caricate sempre la batteria prima di iniziare ad usare il KLICK. Non utilizzare mai il dispositivo con una batteria scarica.
	Rimuovere sempre la batteria dal dispositivo per eseguire l'operazione di ricarica! I dispositivi KLICK sono dotati di una piastra protettiva che impedisce all'Utente di caricare la batteria mentre è montata sul dispositivo. È vietato modificare o rimuovere tale piastra dal dispositivo KLICK (Figura 31).
NOTA	La batteria viene consegnata con due chiavi. Non è possibile ottenerne più copie poiché queste chiavi sono uniche. Per questo motivo si raccomanda di conservare entrambe le chiavi in un luogo sicuro e, se necessario, di annotare dove sono conservate.

### 16.2 DESCRIZIONI E ISTRUZIONI DELLE BATTERIE

Le seguenti descrizioni e istruzioni si applicano alla batteria RACE (48 V x 11,6 Ah), alla batteria RACE LITE (48 V x 5,8 Ah) e alla batteria FLY RACE (48 V x 2,9 Ah).

La batteria è riconoscibile dalla forma a parallelepipedo e dal sistema di aggancio con chiave di sicurezza (Figure 32).

Sul lato della batteria sono presenti delle serigrafie che, assieme ad alcuni LED, mostrano il livello di carica attuale. Premendo il pulsante, i LED mostreranno il livello di carica approssimativo, in quattro livelli (20%-50%-80%-100% - Figura 33).

La chiave, disposta lateralmente sul fianco destro della batteria, serve per rimuovere il tutto dal dispositivo; girandola di 180° in senso antiorario, la batteria viene svincolata e la si può rimuovere spostandola verso l'alto (Figure 34 e 35).

Il pulsante nero di accensione si trova sul lato sinistro della batteria a fianco al tappo di protezione per l'ingresso del caricabatterie; premendolo la batteria si attiverà dando energia al motore ed al display. Con lo stesso pulsante la batteria viene disattivata.

Per ricaricare la batteria, eseguire le seguenti istruzioni:

- Spegner il dispositivo (tenendo premuto il pulsante **"POWER"**);
- Rimuovere la batteria ruotando l'apposita chiave (Figura 34 e 35).
- Rimuovere il tappo di protezione posto sopra alla batteria (Figura 36).
- Collegare lo spinotto del caricabatteria (Figura 37);
- Collegare la spina del caricabatteria alla rete di alimentazione 230V 50Hz (Figura 38);
- Le due luci led presenti sulla superficie superiore del caricabatteria (Figura 39) ne indicano lo stato:
  - Rosso-rosso: in ricarica;
  - Verde-rosso: ricarica terminata, batteria completamente carica.
- Una volta completata la carica della batteria, scollegare prima la spina dalla presa di corrente e solo successivamente lo spinotto dalla batteria.



## 17. DATI TECNICI

### 17.1 CLASSIFICAZIONI DISPOSITIVO

Secondo la Direttiva Dispositivi Medici	Classe di rischio I
Protezione contro i pericoli elettrici	Classe II
Grado di protezione contro i contatti diretti e indiretti	Tipo B
Utilizzo in ambienti ricchi di ossigeno	Nessuna protezione
Condizioni di impiego	Apparecchio per funzionamento in continuo

### 17.2 PRESTAZIONI

#	Caratteristica	Valore	Unità	Note
1a	Velocità disponibili	3; 6; 9; 12; 15	km/h	Valori con velocità massima impostata a 15 km/h. Altre velocità massime dipendono dalle impostazioni personalizzate o dai regolamenti nazionali. Le velocità intermedie vengono scalate automaticamente una volta impostata la velocità massima.
2a	Autonomia batteria RACE 11,6 Ah	45-50	km	Con batteria carica, velocità moderata, percorso pianeggiante e peso dell'utilizzatore di 75 kg.
2b	Autonomia batteria RACE LITE 5,8 Ah	20-25	km	Con batteria carica, velocità moderata, percorso pianeggiante e peso dell'utilizzatore di 75 kg.
2c	Autonomia batteria FLY RACE 2,9 Ah	10-12	km	Con batteria carica, velocità moderata, percorso pianeggiante e peso dell'utilizzatore di 75 kg.
3	Pendenza massima superabile	6	°	Con batteria carica e peso dell'utilizzatore di 75 kg.
4	Altezza massima di ostacolo superabile	50	mm	Con batteria carica e peso dell'utilizzatore di 75 kg.
5	Altezza massima superabile delle irregolarità del terreno	30	mm	Con batteria carica e peso dell'utilizzatore di 75 kg.
6	Tensione elettrica motore	48	V	
7	Peso massimo utilizzatore	120	Kg	Compatibilmente con quanto indicato nelle caratteristiche tecniche della carrozzina a cui viene agganciato.
8	Vita utile prevista	5	anni	Circa 25.000 km.

### 17.3 DATI DIMENSIONALI

#### 17.3 A DATI DIMENSIONALI KLiCK POWER

#	Caratteristica	Valore	Unità	Note
1	Lunghezza	400	mm	
2	Larghezza	500	mm	
3	Altezza	900	mm	con manubrio STANDARD
		950	mm	con manubrio TETRA
4	Peso	8,5	kg	con manubrio STANDARD, senza batteria
		9,1	kg	con manubrio TETRA, senza batteria

## KLAXON Mobility GmbH - IT

5	Potenza motore	250	W	750 W di potenza di picco
6a	Peso batteria RACE (11,6 Ah)	3,0	kg	
6b	Peso batteria RACE LITE (5,8 Ah)	2,0	kg	
6c	Peso batteria FLY RACE (2,9 Ah)	1,0	kg	
7	Dimensioni della ruota	14X2,125	pollici	C-1488 ELECTRIC E-BIKE

### 17.3 B DATI DIMENSIONALI KCLICK RACE

#	Caratteristica	Valore	Unità	Note
1	Lunghezza	400	mm	
2	Larghezza	500	mm	
3	Altezza	900	mm	con manubrio STANDARD
		950	mm	con manubrio TETRA
4	Peso	11,4	kg	con manubrio STANDARD, senza batteria
		12,0	kg	con manubrio TETRA, senza batteria
5	Potenza motore	1.000	W	1.500 W di potenza di picco
6a	Peso batteria RACE (11,6 Ah)	3,0	kg	
6b	Peso batteria RACE LITE (5,8 Ah)	2,0	kg	
6b	Peso batteria FLY RACE (2,9 Ah)	1,0	kg	
7	Dimensioni della ruota	14X2,125	pollici	C-1488 ELECTRIC E-BIKE

### 17.3 C DATI DIMENSIONALI KCLICK MONSTER

#	Caratteristica	Valore	Unità	Note
1	Lunghezza	500	mm	
2	Larghezza	500	mm	
3	Altezza	900	mm	con manubrio STANDARD
4	Peso	15,0	kg	con manubrio STANDARD, senza batteria
5	Potenza motore	1.000	W	1.500 W di potenza di picco
6a	Peso batteria RACE (11,6 Ah)	3,0	kg	
6b	Peso batteria RACE LITE (5,8 Ah)	2,0	kg	
6c	Peso batteria FLY RACE (2,9 Ah)	1,0	kg	
7	Dimensioni della ruota	20X4	pollici	

# KLAXON Mobility GmbH - IT

## 17.4 CONDIZIONI AMBIENTALI DI UTILIZZO

#	Caratteristica	Valore	Unità	Note
1	Altitudine massima	2.000	m	
2	Pressione atmosferica	da 700 a 1.060	hPa	
3	Temperatura	da -25 a 50	°C	Si consiglia un intervallo compreso tra 0°C e 40°C per una migliore performance
4	Umidità relativa	dal 30 al 90	%	

## 17.5 CONDIZIONI AMBIENTALI DI TRASPORTO E IMMAGAZZINAMENTO

#	Caratteristica	Valore	Unità	Note
1	Temperatura	da -40 a 65	°C	Si consiglia un intervallo compreso tra 10°C e 50°C
2	Umidità relativa	dal 30 al 90	%	

NOTA	<p>Prima di un lungo periodo di stoccaggio caricare completamente la batteria.</p> <p>Durante un lungo periodo di stoccaggio controllare periodicamente il livello di carica della batteria e caricarla almeno una volta al mese.</p> <p>Prima di iniziare a usare di nuovo la batteria dopo un lungo periodo di stoccaggio, caricare completamente la batteria.</p>
------	--

## 17.6 SCHEDA TECNICA CARICABATTERIE (BATTERIE RACE, RACE LITE, FLY RACE)

#	Caratteristica	Valore	Unità	Note
1	Tensione Input	230	V	
2	Frequenza	50	Hz	
3	Tensione Output	48	V	

## 17.7 SCHEDA TECNICA BATTERIE

NOTA	Tutti i prodotti KLAXON sono dotati di una batteria Li-Ion che non richiede manutenzione.
------	---

### A. BATTERIA RACE (11,6 Ah)

#	Caratteristica	Valore	Unità	Note
1	Tensione nominale	48	V	
2	Capacità	11,6	Ah	
3	Tempo di ricarica	5,5	h	A batteria completamente scarica

### B. BATTERIA RACE LITE (5,8 Ah)

#	Caratteristica	Valore	Unità	Note
1	Tensione nominale	48	V	
2	Capacità	5,8	Ah	
3	Tempo di ricarica	3,5	h	A batteria completamente scarica

# KLAXON Mobility GmbH - IT



## C. BATTERIA FLY RACE (2,9 Ah)

#	Caratteristica	Valore	Unità	Note
1	Tensione nominale	48	V	
2	Capacità	2,9	Ah	
3	Tempo di ricarica	1,0	h	A batteria completamente scarica

### 17.8 CARATTERISTICHE GENERALI

#	Caratteristica	Valore
1	Tipo di trazione	Elettrica
2	Freno	A disco (diametro 160 mm) ad azionamento meccanico
3	Tipo di impiego	Outdoor e indoor

### 18. SMALTIMENTO APPARECCHIATURA

	Lo smaltimento dell'apparecchiatura presente all'interno dei dispositivi KLICK deve assolutamente rispettare le normative specifiche del Paese in cui vengono utilizzati. KLAXON non è responsabile in tal senso per lo smaltimento non conforme alle normative specifiche vigenti.
	Il riciclo delle batterie Li-Ion dipende dalle normative nazionali, si consiglia di rivolgersi al proprio rivenditore Klaxon per conoscere le normative vigenti nel proprio paese.

### 19. GARANZIA DEL PRODOTTO

Il periodo di garanzia è pari a 24 mesi per il dispositivo di trazione e di 12 mesi per le batterie, a decorrere dalla data di consegna del dispositivo.

Le parti di naturale usura non rientrano nella garanzia, tranne per un logorio improprio a causa di un difetto di fabbricazione.

Se si manifesta un difetto durante il periodo di garanzia, KLAXON potrà procedere a propria discrezione alla riparazione o alla sostituzione del pezzo.

Non è riconosciuta alcuna garanzia per danni provocati da negligenza, da trascuratezza d'uso e manutenzione, da manomissioni o da errate manutenzioni da parte di personale non autorizzato, dal mancato rispetto delle norme d'uso descritte nel presente Manuale.

### 20. OPZIONE D'USO A RUOTA LIBERA/SPINTA

La ruota anteriore ha un motore brushless che può ruotare liberamente quando spento. Il funzionamento manuale e la spinta sono possibili, senza problemi, nel caso non fosse possibile l'utilizzo del motore come propulsione. Accoppiata a una carrozzina, l'unità composta da carrozzina e dispositivo di trazione Klick può quindi essere spinta anche manualmente senza essere soggetta a impedimenti aggiuntivi. Il sistema frenante meccanico permette di frenare in modo sicuro anche quando l'apparecchio è spento o non funzionante. In alternativa, il dispositivo di trazione Klick può anche essere sganciato dalla carrozzina.

### 21. TRASFERIMENTO DI PROPRIETÀ

Se il dispositivo KLICK è stato fornito da un'assicurazione medica o da un sistema sanitario nazionale e non è più necessario, si prega di contattare l'assicurazione, il sistema sanitario locale o il rivenditore Klaxon locale interessati. Questa azione porterà all'assegnazione del dispositivo KLICK ad un nuovo proprietario.

Ogni volta che il dispositivo KLICK cambia proprietario, anche in caso di trasferimento di proprietà tramite trattativa privata, deve essere sottoposto a manutenzione e disinfezione prima del suo primo utilizzo. Si prega di contattare un rivenditore autorizzato Klaxon per eseguire la manutenzione. Si prega di seguire le corrette procedure di pulizia e disinfezione come spiegato nel capitolo 14 del presente manuale.

### 22. TESTO ORIGINALE

Questo documento è la versione originale scritta in italiano. Si prega di notare che in caso di discrepanze la versione italiana sarà quella considerata ufficiale e valida.

# KLAXON Mobility GmbH - FR

---

Cher client,

Merci d'avoir choisi un produit de la gamme KLICK et nous vous souhaitons la bienvenue.

Nous espérons sincèrement que les produits de KLAXON MOBILITY puissent améliorer votre journée et vos activités sous toutes leurs formes, et restons à votre disposition pour toute information ou éclaircissement dont vous pourriez avoir besoin. Nous vous invitons également à vous informer régulièrement sur les dernières nouveautés de notre gamme de produits, sur les accessoires disponibles et sur les événements et initiatives promus par notre société.

Vous pouvez nous contacter en nous écrivant un courriel à [info@klaxon-klick.com](mailto:info@klaxon-klick.com), via notre site web [www.klaxon-klick.com](http://www.klaxon-klick.com), sur notre page LinkedIn [www.linkedin.com/company/klaxon-mobility](http://www.linkedin.com/company/klaxon-mobility), ou sur notre page Facebook [www.facebook.com/klaxonklickworld](http://www.facebook.com/klaxonklickworld).

Nous vous informons également que, conformément à la réglementation européenne, KLAXON MOBILITY GMBH, détient la certification CE pour tous les produits de la gamme KLICK; ils sont classés en tant que dispositifs médicaux de classe I conformément à l'annexe VIII EU745/2017 RDM et sont conformes aux exigences essentielles de l'annexe I de la directive européenne 93/42/CEE relative aux dispositifs médicaux, telle que modifiée par la directive 07/47/CEE.



Les dispositifs KLICK appartiennent:

- au code GMDN 42805 (Wheelchair electric-motor-driven propulsion system)
- au code UMDNS 17952 (Power Conversion Kits, Wheelchair)

	AVERTISSEMENT POUR L'UE: En cas d'accident grave concernant le dispositif KLICK, l'utilisateur doit immédiatement avvertir le fabricant et les autorités compétentes du pays européen où le produit a été acheté.
REMARQUE	Un format pdf de ce manuel est disponible pour les malvoyants sur notre site web à l'adresse <a href="http://www.klaxon-klick.com">www.klaxon-klick.com</a> .
REMARQUE	Vous pouvez trouver l'adresse des revendeurs Klaxon sur notre site web <a href="http://www.klaxon-klick.com">www.klaxon-klick.com</a> dans la rubrique "Klick Stores".

Merci encore d'avoir choisi nos produits. Nous vous souhaitons une bonne journée et une utilisation agréable.

Meilleures salutations,

**Le personnel de KLAXON MOBILITY GMBH**

## INDEX

<b>INFORMATIONS PRÉLIMINAIRES</b>	PAGE 4
<b>1. MISES EN GARDE</b>	PAGE 4
<b>2. AVIS DE SÉCURITÉ</b>	PAGE 5
<b>3. UTILISATION PRÉVUE DU DISPOSITIF</b>	PAGE 6
<b>4. ENVIRONNEMENT D'UTILISATION</b>	PAGE 6
<b>5. LIMITES D'UTILISATION</b>	PAGE 6
<b>6. EXIGENCES DE L'UTILISATEUR</b>	PAGE 7
<b>7. MISES EN GARDE ET PRÉCAUTIONS</b>	PAGE 7
<b>8. MARQUAGES</b>	PAGE 10
<b>9. DESCRIPTION DU DISPOSITIF</b>	PAGE 10
9.1 COMPOSITION DU PRODUIT	PAGE 10
9.2 SYSTÈME DE FIXATION KLAXON®	PAGE 12
9.3 CHARGEUR DE BATTERIE	PAGE 12
9.4 ACCESSOIRES	PAGE 12
9.5 DOCUMENTATION	PAGE 12
<b>10. INSTALLATION</b>	PAGE 12
<b>11. FONCTIONNEMENT GÉNÉRAL DES KLICKS</b>	PAGE 12
11.1 INTERFACE UTILISATEUR	PAGE 12
11.2 ALLUMAGE ET CONFIGURATION DU DISPOSITIF	PAGE 12
11.3 ÉTEINDRE LE DISPOSITIF	PAGE 15
11.4 ÉTAPES DE COUPLAGE ET DE DÉCOUPLAGE DU FAUTEUIL ROULANT	PAGE 15
<b>12. INSTRUCTIONS RELATIVES À LA VERSION STANDARD DU GUIDON</b>	PAGE 15
<b>13. INSTRUCTIONS RELATIVES À LA VERSION TETRA DU GUIDON</b>	PAGE 16
<b>14. NETTOYAGE</b>	PAGE 18
14.1 DÉSINFECTION	PAGE 18
<b>15. ENTRETIEN</b>	PAGE 18
15.1 ENTRETIEN DE ROUTINE	PAGE 19
15.2 ANOMALIES DE FONCTIONNEMENT	PAGE 19
15.3 DURÉE DE VIE DES PRODUITS	PAGE 20
<b>16. INFORMATIONS SUR LES BATTERIES</b>	PAGE 20
16.1 TRANSPORT, STOCKAGE ET INFORMATIONS GÉNÉRALES	PAGE 20
16.2 DESCRIPTION ET INSTRUCTIONS DES BATTERIES	PAGE 21
<b>17. DONNÉES TECHNIQUES</b>	PAGE 22
17.1 CLASSIFICATIONS DISPOSITIF	PAGE 22
17.2 PRESTATIONS	PAGE 22
17.3 DONNÉES DIMENSIONNELLES	PAGE 22
17.3 A DONNÉES DIMENSIONNELLES KLICK POWER	PAGE 22
17.3 B DONNÉES DIMENSIONNELLES KLICK RACE	PAGE 23

# KLAXON Mobility GmbH - FR

17.3 C DONNÉES DIMENSIONNELLES KCLICK MONSTER	PAGE 23
17.4 CONDITIONS ENVIRONNEMENTALES D'UTILISATION	PAGE 23
17.5 CONDITIONS ENVIRONNEMENTALES DE TRANSPORT ET DE STOCKAGE	PAGE 24
17.6 FICHE TECHNIQUE CHARGEUR DE BATTERIE (BATTERIES RACE, RACE LITE, FLY RACE)	PAGE 24
17.7 FICHE TECHNIQUE BATTERIES	PAGE 24
A. BATTERIE RACE (11,6 AH)	PAGE 24
B. BATTERIE RACE LITE (5,8 AH)	PAGE 24
C. BATTERIE FLY RACE (2,9 AH)	PAGE 24
17.8 CARACTÉRISTIQUES GÉNÉRALES	PAGE 25
<b>18. MISE AU REBUT DU DISPOSITIF</b>	PAGE 25
<b>19. GARANTIE DU PRODUIT</b>	PAGE 25
<b>20. OPTION ROUE LIBRE/POUSSÉE</b>	PAGE 25
<b>21. TRANSFERT DE PROPRIÉTÉ</b>	PAGE 25
<b>22. TEXTE ORIGINAL</b>	PAGE 25

## INFORMATIONS PRÉLIMINAIRES

### AVANT-PROPOS

Ce manuel d'emploi vous explique comment utiliser les dispositifs KLICK pour améliorer la mobilité des personnes handicapées. La gamme de produits KLICK décrite dans ce manuel se compose des modèles suivants:

- POWER (**P**) qui peut être équipé d'un guidon STANDARD ou TETRA - Firmware: KLAXON\_MOBILITY\_FIRMWARE\_RELEASE\_FTD30\_BASE\_SAFETY\_REV2.4.1
- RACE (**R**) qui peut être équipé d'un guidon STANDARD ou TETRA - Firmware: KLAXON\_MOBILITY\_FIRMWARE\_RELEASE\_FTD30\_BASE\_SAFETY\_REV2.4.1
- MONSTER (**M**) qui peut être équipé d'un guidon STANDARD - Firmware: KLAXON\_MOBILITY\_FIRMWARE\_RELEASE\_FTD30\_BASE\_SAFETY\_REV2.4.1

### DONNÉES D'IDENTIFICATION DU FABRICANT

KLAXON MOBILITY GMBH

Industriestrasse, 1

9601 - Arnoldstein (Austria)

Tel.: +43 (0)664 4681294

e-mail: info@klaxon-klick.com

La société sera indiquée ci-après par la mention: **KLAXON**.

### INFORMATIONS DE PUBLICATION

RÉV.	Description de la modification	DATE
01	Première émission	2016.07.27
02	Révision 2.0	2016.10.07
03	Révision 3.0	2016.12.27
04	Révision 4.0	2017.01.11
05	Révision 5.0	2017.06.08
06	Révision 6.0	2018.05.15
07	Révision 7.0	2021.02.01

Toutes les informations, illustrations et spécifications contenues dans ce document sont basées sur les dernières informations de production, disponibles au moment de la publication.

Ce document est sujet à modification en raison d'innovations techniques, sans préavis.

## 1. MISES EN GARDE



- Lire attentivement ces instructions avant d'utiliser le dispositif.
- KLAXON décline toute responsabilité en cas de non-respect du contenu de ce document.
- L'utilisation des dispositifs KLICK est spécifique aux personnes handicapées qui utilisent un fauteuil roulant manuel.
- L'emploi des dispositifs KLICK dans les espaces publics (routes, trottoirs, places, pistes cyclables, etc.) doit être conforme aux réglementations spécifiques du pays dans lequel ils sont utilisés. KLAXON n'est pas responsable d'une utilisation non conforme à la réglementation spécifique en vigueur.
- En cas d'anomalies susceptibles de compromettre la sécurité de l'utilisateur, le dispositif doit être mis hors service et le service après-vente KLAXON doit être contacté rapidement.
- Les pièces et les accessoires non originaux n'ont pas été vérifiés par le fabricant. Par conséquent, ni la conformité ni la sécurité de ces composants avec les exigences de sécurité et de prestations nécessaires ne peuvent être certifiées.
- KLAXON n'est pas responsable des dommages causés par l'utilisation de pièces de rechange ou d'accessoires non d'origine.
- L'installation du produit et son entretien doivent être effectués exclusivement par du personnel technique autorisé par KLAXON, avec délivrance du certificat d'essai. L'utilisateur doit demander le certificat susmentionné lors de la première activation et à chaque maintenance ultérieure. Si le dispositif n'est pas conforme au certificat d'essai, la garantie expire avec effet immédiat et KLAXON ne sera pas responsable des dommages résultant de son utilisation.







# KLAXON Mobility GmbH - FR

- Toutes les dispositions incluses dans ce manuel d'emploi ne sont pas valables pour tous les pays et pour tous les modèles KLICK. Veuillez toujours vous référer aux réglementations, configurations et modèles qui sont prévus et appliqués dans le pays d'achat et d'utilisation.

Les points du manuel marqués avec les symboles suivants doivent être lus attentivement:

DANGER	Le mot DANGER indique une situation potentiellement dangereuse qui, si elle n'est pas évitée, peut entraîner la mort, des blessures graves et/ou des dommages matériels.
ATTENTION	Le mot ATTENTION indique une situation potentiellement dangereuse qui, si elle n'est pas évitée, peut entraîner des blessures mineures ou des dommages matériels.
REMARQUE	Le mot REMARQUE indique des instructions importantes ou des informations particulières.
	Signe de danger générique: indique l'existence d'un danger dû à diverses causes.
	Signe de danger à haute tension: indique la présence de tensions élevées.

## 2. AVIS DE SÉCURITÉ

REMARQUE	Les dispositifs KLICK répondent à toutes les prescriptions de la norme ISO 7176-14
	L'utilisateur doit lire entièrement ce document et se familiariser avec son contenu avant d'utiliser le dispositif.
	Si le dispositif n'est pas utilisé en respectant les spécifications décrites ici, le niveau de sécurité prévu par le fabricant peut être réduit.
	Pendant la période initiale d'utilisation, l'utilisateur doit se familiariser avec le fonctionnement afin d'éviter les risques potentiels causés par des erreurs d'utilisation.
	CEM - Le dispositif est conforme à la norme ISO 7176-21:2009 CLAUSE 5.4 sur la compatibilité électromagnétique, mais pour garantir la sécurité de l'utilisateur, il est recommandé de ne pas utiliser cet dispositif en présence de champs électromagnétiques environnementaux élevés.
	CEM - Pendant son fonctionnement, le dispositif peut affecter d'autres dispositifs avec un champ électromagnétique.
DANGER	Les enfants, les personnes incapables ou celles qui ne sont pas suffisamment familiarisées avec le dispositif ou physiquement inadaptées ne doivent pas l'utiliser.
REMARQUE	Pour des informations techniques et de sécurité, vous pouvez contacter un revendeur Klaxon. Vous trouverez l'adresse des revendeurs Klaxon sur notre site web <a href="http://www.klaxon-klick.com">www.klaxon-klick.com</a> dans la rubrique "Klick Stores".

- Il existe un risque de glissement sur sol mouillé, gravier ou irrégulier: adaptez toujours votre vitesse et votre style de conduite aux conditions d'utilisation (météo, revêtement, capacité individuelle, etc.): ne roulez jamais de front vers un objet et roulez prudemment dans les passages étroits.
- Il est interdit de monter des marches de plus de 50 mm de hauteur en montée et en descente dans le sens de la marche. Il est interdit de conduire le fauteuil roulant équipé du KLICK sur des routes dont la pente est supérieure à 6%/ 10%. Ces obstacles doivent toujours être abordés par le front et lentement. La figure 1 montre la manière correcte de franchir les marches et les pentes.
- Si la chaussée est humide ou inégale, la pente maximale et la hauteur maximale des marches autorisées doivent être considérées comme inférieures pour assurer la sécurité de l'utilisateur.
- En cas de collision, l'utilisateur peut subir des blessures graves aux parties du corps.
- À grande vitesse, l'utilisateur peut perdre le contrôle du fauteuil roulant et se renverser. Ne jamais dépasser les 15 km/h; éviter les collisions de manière générale.

- Toujours utiliser le fauteuil roulant équipé de KLICK de manière appropriée, en freinant toujours pour éviter les obstacles (marches, bords, cadres de porte, etc.) ou pour descendre des trottoirs ou descendre des pentes dangereuses.
- Les performances de conduite du fauteuil roulant équipé de KLICK peuvent être affectées par les champs électromagnétiques. En cas de dysfonctionnement dans ces conditions, contacter KLAXON ou l'un de ses revendeurs agréés.
- Éviter tout contact avec les liquides sortant de la batterie si celle-ci a été endommagée.
- Pendant l'utilisation, les composants du système de freinage peuvent atteindre des températures élevées et le contact de ces composants avec la peau peut causer des brûlures et des échaudures, prenez le plus grand soin pour éviter cette conséquence.
- Respecter toujours les limites de fonctionnement prévues pour le fauteuil roulant manuel sur lequel le système KLICK est installé.

### 3. UTILISATION PRÉVUE DU DISPOSITIF

Les dispositifs KLICK peuvent être utilisés pour ajouter un système d'assistance auxiliaire à la plupart des fauteuils roulants manuels, de manière rapide et facile.

En accouplant le dispositif KLICK au fauteuil roulant, les roulettes avant se soulèvent et, à leur place, une seule roue de direction est utilisée qui appartient au «groupe traction».

Le système constitué par le dispositif Klick couplé au fauteuil roulant manuel entre dans la classe B selon la norme CEI EN 12184. Les dispositifs Klick répondent aux exigences de la classe B en offrant une autonomie maximale d'environ 50 km (pour la version équipée d'une batterie de 11,6 Ah à pleine charge, conduite sur un terrain plat par un utilisateur hypothétique de 75 kg).

Conformément à la définition de la classe B de la norme CEI EN 12184, le dispositif est destiné à être utilisé à l'intérieur et peut supporter des obstacles extérieurs.



Toute autre utilisation ou usage impropre pourrait entraîner des situations dangereuses.

### 4. ENVIRONNEMENT D'UTILISATION

#### Environnement d'utilisation

Les dispositifs de la série KLICK sont fabriqués pour être couplés à la majorité des fauteuils roulants présents sur le marché. Les produits KLICK peuvent être utilisés à l'intérieur comme à l'extérieur, dans les limites indiquées dans ce document et, en général, selon les mêmes limitations d'utilisation que celles du fauteuil roulant manuel (telles que le fabricant les a établies). En cas de doute, veuillez vérifier toutes les limitations en lisant les manuels de l'utilisateur final ou en contactant les fabricants concernés.

#### Utilisation clinique et types d'utilisateurs

Les dispositifs KLICK ne sont pas destinés à un usage clinique spécifique, mais à servir d'aide à la mobilité pour les personnes utilisant des fauteuils roulants manuels. Par conséquent, aucune exigence professionnelle, technique ou comportementale n'est nécessaire pour faire fonctionner ou utiliser un appareil KLICK, autre que le respect de toutes les instructions décrites dans ce document.

### 5. LIMITES D'UTILISATION

Le dispositif doit être utilisé conformément à l'usage prévu décrit aux paragraphes précédents, toute autre utilisation doit être considérée comme non conforme.

En particulier, l'utilisation de dispositifs KLICK n'est pas autorisée:















- S'il n'est pas couplé avec un fauteuil roulant manuel.
- Après l'absorption d'alcool ou si les capacités psycho-physiques de l'utilisateur sont altérées.
- Sur les routes avec des chaussées inadéquates.
- Dans des conditions de faible visibilité (nuit, brouillard, etc.).
- Si l'utilisateur pèse plus de 120 kg et, dans tous les cas, s'il a un poids supérieur à celui éventuellement prévu pour le fauteuil roulant utilisé.
- Par mauvais temps (pluie, vent fort, etc.).
- En montée ou en descente sur des pentes supérieures à 6°/ 10% (voir Figure 2).
- Pour monter ou descendre des marches de plus de 50 mm de haut (voir Figure 3).

## 6. EXIGENCES DE L'UTILISATEUR





Les dispositifs de la série électrique KLICK et ses accessoires peuvent être utilisés indépendamment par des utilisateurs qui:













- Sont familiers et ont une pratique suffisante pour utiliser correctement le dispositif.
- Connaissent les risques liés à l'utilisation de celui-ci.
- Ont une capacité physique et mentale suffisante pour garantir l'utilisation adéquate du dispositif en toute sécurité.

## 7. MISES EN GARDE ET PRÉCAUTIONS











	Ce manuel d'emploi fait partie intégrante du dispositif et doit être toujours à la disposition de l'utilisateur. En cas de perte ou de dommages, veuillez contacter KLAXON ou télécharger le manuel de la page web spécifique du produit sur <a href="http://www.klaxon-klick.com">www.klaxon-klick.com</a> .
	Les dispositifs et accessoires de la série KLICK peuvent être utilisés par des utilisateurs conscients des risques associés à leur utilisation.
	Les dispositifs et accessoires de la série KLICK doivent être utilisés uniquement et exclusivement par des utilisateurs qui sont familiers avec le dispositif et qui ont une pratique suffisante pour pouvoir l'utiliser correctement.
	Il est strictement interdit d'enlever, modifier ou remplacer les composants du dispositif. Si nécessaire, ces opérations ne doivent être effectuées que par du personnel technique autorisé par KLAXON.
	Ne jamais utiliser le dispositif après avoir bu de l'alcool, pris des médicaments et, de manière générale, si les conditions psycho-physiques de l'utilisateur ne conviennent pas.
	L'utilisation des dispositifs KLICK est interdite aux utilisateurs pesant plus de 120 kg; de plus, le poids ne doit pas dépasser ce qui est éventuellement prévu par les fabricants du fauteuil roulant utilisé.
	L'utilisateur est responsable de la surveillance et du maintien du bon fonctionnement des dispositifs et de leurs accessoires comme indiqué dans ce document.
	Il est strictement interdit d'utiliser le dispositif en dehors des conditions environnementales indiquées.
	L'entretien périodique doit être effectué pour assurer le bon fonctionnement et la sécurité du dispositif.
	Il est interdit d'utiliser des dispositifs KLICK pour transporter plus d'une personne.
	Ne pas utiliser les dispositifs KLICK à moins qu'ils ne soient couplés à un fauteuil roulant manuel.
	Ne pas utiliser la batterie fournie pour alimenter des systèmes d'alimentation autres que le KLICK pour lequel elle a été conçue.
	Ne pas laisser la batterie au soleil ou à des intempéries quand elle n'est pas utilisée.
	Ne pas court-circuiter la batterie.
	Ne pas jeter la batterie dans l'eau.

## KLAXON Mobility GmbH - FR

	Ne pas essayer d'ouvrir la batterie.
DANGER	Ne pas laisser les enfants jouer avec la batterie.
	Ne laissez pas les enfants utiliser le dispositif KLICK.
	Si la batterie a atteint la fin de sa durée de vie, elle doit être mise au rebut conformément aux réglementations locales en vigueur dans le pays.
	Lors de l'utilisation du dispositif, les composants du système de freinage peuvent devenir très chauds et le contact de ces composants avec la peau peut provoquer des brûlures et des échaudures: prenez toutes les précautions nécessaires pour éviter cette conséquence.
	Les composants peuvent devenir très chauds lorsqu'ils sont exposés au soleil. Le contact de ces composants avec la peau peut provoquer des brûlures et des échaudures: prenez toutes les précautions nécessaires pour éviter cette conséquence.

	DANGER: Les tensions électriques à l'intérieur du dispositif peuvent être mortelles.
	DANGER: Ne pas brancher /débrancher les câbles d'alimentation lorsque le dispositif est sous tension.
	DANGER: Les éventuelles opérations d'entretien ou le nettoyage du dispositif doivent toujours être effectuées lorsque le dispositif est hors tension et déconnecté du secteur.
	DANGER: Ne retirer aucun panneau de recouvrement de l'unité mais contacter le service d'assistance technique pour cela.
	L'emploi des dispositifs KLICK dans les espaces publics (routes, trottoirs, places, pistes cyclables, etc.) doit être conforme aux réglementations spécifiques du pays dans lequel ils sont utilisés. KLAXON n'est pas responsable d'une utilisation non conforme à la réglementation spécifique en vigueur.
	Ajuster la vitesse en fonction des caractéristiques du fauteuil roulant, des conditions routières, de l'inclinaison latérale de la route et du rayon des virages à prendre.
	N'utilisez pas le dispositif dans des conditions de faible luminosité. Le dispositif peut être utilisé dans des conditions de faible luminosité uniquement si un éclairage optionnel est monté (conformément aux réglementations locales du pays). Veuillez contacter votre revendeur Klaxon pour acheter l'accessoire de lumière disponible en option. Vous trouverez l'adresse de votre revendeur Klaxon sur notre site web <a href="http://www.klaxon-klick.com">www.klaxon-klick.com</a> dans la rubrique "Klick Stores".
	Faire attention aux embardées latérales par vent fort.
	Faire attention aux embardées latérales à cause des braquages en mouvement.
	Faire attention aux embardées latérales à cause de la pente transversale de la route.
	Ne pas utiliser les dispositifs KLICK sur des routes présentant un revêtement inadapté.
	Ne pas utiliser les dispositifs KLICK en présence d'intempéries (pluie, vent fort, etc.).

## KLAXON Mobility GmbH - FR

	Ne pas utiliser les dispositifs KLICK pour monter ou descendre des marches de plus de 50 mm (voir Figure 3).
	Ne pas utiliser les dispositifs KLICK sur des parcours dont la pente est supérieure à 6°/10%. La limite de la pente doit être réduite en fonction de la chaussée et des conditions environnementales (voir la Figure 2).
	Il faut tenir compte du fait que la traction et la stabilité peuvent être affectées par la chaussée et les conditions environnementales, même dans les limites de la valeur maximale de la pente.
	En conduite en descente, ne pas dépasser les deux tiers de la vitesse maximale; éviter les freinages ou les accélérations brusques sur les pentes.
	Ne jamais essayer de franchir les obstacles en montée ou en descente.
	Il est interdit de monter ou de descendre sur des escaliers.
	Ne pas essayer de franchir des obstacles en diagonale: s'assurer que les roues arrière dépassent toujours l'obstacle simultanément. Ne jamais s'arrêter à mi-chemin. Ne pas essayer de franchir des obstacles de plus de 50 mm.
	Lorsque le véhicule est en mouvement, éviter de déplacer le centre de gravité ou d'effectuer des mouvements brusques avec le corps.
	Dans les passages étroits, il est recommandé de conduire à la vitesse minimale et avec la plus grande prudence.
	Avec l'utilisation des dispositifs KLICK, le risque de renversement augmente dans les virages: réduire la vitesse avant de tourner. Accélérer à nouveau seulement après avoir terminé le virage.
	Lors de l'utilisation des dispositifs KLICK, il est absolument interdit de faire des demi-tours ou de démarrer à partir de l'arrêt avec le guidon tourné sur des pentes nominales de plus de 3° (ou moins selon l'état de la chaussée) et à une vitesse supérieure au niveau 1 et 3 km/h (ou moins selon l'état de la chaussée).
	Il peut être difficile de manœuvrer devant un ascenseur ou à l'entrée d'un bâtiment, car le rayon de braquage du fauteuil roulant augmente lorsqu'il est couplé à un dispositif KLICK; cela pourrait être en contraste avec les normes des bâtiments ou avec les dimensions réelles des entrées.
	En entrant dans un bâtiment et/ou dans un ascenseur, toujours tenir compte du rayon de braquage de votre fauteuil roulant équipé du dispositif KLICK. Éviter de conduire dans des situations où il ne serait pas possible de sortir à cause de l'impossibilité de tourner le fauteuil roulant.
	Il est strictement interdit de conduire le dispositif Klick le long des voies du Tram, Train et Métro de surface. À cette égard, il est nécessaire d'accorder la plus grande attention, en cas de passages piétons avec présence de rails, afin de maintenir les roues du Klick et du fauteuil roulant à une distance sûre. Le non-respect de cette précaution peut causer de graves dommages au dispositif et à l'utilisateur. Ces précautions doivent être prises en compte, également en présence de bouches et plaques d'égout et tout type d'affaissement présent sur le trajet.
DANGER	Il faut tenir compte du fait que la distance d'arrêt en pente peut être sensiblement plus grande que sur un terrain plat.
	Éteignez le dispositif avant d'entrer et de sortir d'un environnement intérieur.
	Les pièges à doigts potentiels sont illustrés à la Figure 4. Les Figures 5 et 6 montrent les points d'écrasement potentiels.
DANGER	Il est interdit de démarrer ou d'utiliser la fonction Intelligent Cruise Control sur des pentes nominales en montée de plus de 6°/10% (ou moins selon les conditions de la chaussée) et en descente de plus de 3°/5% (ou moins selon les conditions de la chaussée).

# KLAXON Mobility GmbH - FR

<b>ATTENTION</b>	Les points de préhension pour le transport du dispositif sont illustrés à la figure 7.
------------------	--

## 8. MARQUAGES

Le dispositif est identifié de façon univoque par son numéro de série (SN), représenté sur la plaque du dispositif, fixée sur le bloc moteur en face de la batterie. La signification des symboles représentés sur la plaque est la suivante:













Symbole	Description
	Fabricant
	Dénomination du type
	Numéro de série
	Numéro de référence du modèle
	Dispositif médical
	Année de fabrication
	Suivez les instructions d'utilisation
	Indique que le fauteuil roulant manuel (dispositif) n'est pas destiné à être utilisé comme siège dans un véhicule à moteur
	Poids maximal autorisé de l'utilisateur
	Marque CE
	Élimination des dispositifs électriques par collecte séparée (élimination spéciale, composants électriques)
	Vitesse maximale du dispositif
	Pente maximale montante ou descendante praticable avec le dispositif

Image de l'ÉTIQUETTE CE appliquée sur les produits de la gamme KLICK.



## 9. DESCRIPTION DU DISPOSITIF

### 9.1 COMPOSITION DU PRODUIT

A. KLICK POWER équipé du guidon STANDARD

La Figure 8 montre un dispositif KLICK POWER équipé du guidon STANDARD et identifie les éléments qui le composent.

1. Roue directrice et unité moteur
2. Système de freinage (les deux leviers de frein peuvent être bloqués avec la fonction de frein de stationnement)
3. Béquille
4. Guidon standard
5. Batterie
6. Connecteur Standard
7. Écran

## B. KLICK POWER équipé du guidon TETRA

La Figure 9 montre un dispositif KLICK POWER équipé du guidon TETRA et identifie les éléments qui le composent.

1. Roue directrice et unité moteur
2. Béquille
3. Guidon Tetra (avec fonctions d'accélération et de freinage)
4. Batterie
5. Connecteur Tetra
6. Écran

## C. KLICK RACE équipé du guidon STANDARD

La Figure 10 montre un dispositif KLICK RACE équipé du guidon STANDARD et identifie les éléments qui le composent.

1. Roue directrice et unité moteur
2. Système de freinage (les deux leviers de frein peuvent être bloqués avec la fonction de frein de stationnement)
3. Béquille
4. Guidon Standard
5. Batterie
6. Connecteur Standard
7. Écran

## D. KLICK RACE équipé du guidon TETRA

La Figure 11 montre un dispositif KLICK RACE équipé du guidon TETRA et identifie les éléments qui le composent.

1. Roue directrice et unité moteur
2. Béquille
3. Guidon Tetra (avec fonctions d'accélération et de freinage)
4. Batterie
5. Connecteur Tetra
6. Écran

## E. KLICK MONSTER équipé du guidon STANDARD

La Figure 12 montre un dispositif KLICK MONSTER équipé du guidon STANDARD et identifie les éléments qui le composent.

1. Roue directrice et unité moteur
2. Système de freinage (les deux leviers de frein peuvent être bloqués avec la fonction de frein de stationnement)
3. Béquille
4. Guidon Standard
5. Batterie
6. Connecteur Standard
7. Écran

## 9.2 SYSTÈME DE FIXATION KLAXON®

Pour les descriptions et les instructions relatives aux systèmes de fixation KLAXON®, veuillez consulter le document "Système Central de Fixation - Manuel d'emploi" ou le document "Système Latéral de Fixation - Manuel d'emploi" fourni avec le système de fixation que vous avez choisi. Si vous avez perdu ces documents, vous pouvez en récupérer une copie en contactant KLAXON ou en les téléchargeant sur notre site web [www.klaxon-klick.com](http://www.klaxon-klick.com).

## 9.3 CHARGEUR DE BATTERIE

La Figure 13 montre le chargeur de batterie fourni avec les batteries RACE (11,6 Ah), RACE LITE (5,8 Ah) et FLY RACE (2,9 Ah).

## 9.4 ACCESSOIRES

KLICK peut être équipé de divers accessoires, pour certains de ceux-ci, il peut être nécessaire de consulter le manuel d'emploi (demander à KLAXON ou visiter le site: [www.klaxon-klick.com](http://www.klaxon-klick.com)).

## 9.5 DOCUMENTATION

Ce MANUEL D'EMPLOI est fourni avec le dispositif sous forme imprimée et doit être conservé avec le plus grand soin. Si vous avez perdu ce document, vous pouvez en demander une copie en contactant KLAXON ou télécharger le manuel à partir de la page Web du produit concerné sur le site suivant [www.klaxon-klick.com](http://www.klaxon-klick.com).

## 10. INSTALLATION

Les dispositifs KLICK ne sont fournis que par un technicien agréé par KLAXON qu'après la pré-installation du système de fixation sur le fauteuil roulant.



Les dispositifs KLICK ne peuvent être installés que sur des fauteuils roulants manuels compatibles.

KLAXON fournit aux distributeurs le manuel d'installation qui contient les critères de fixation.

Les produits KLICK ne doivent être installés que par des techniciens agréés KLAXON qui décident, sous leur propre responsabilité, si le fauteuil roulant manuel spécifique peut être utilisé correctement avec le dispositif KLICK (sur la base des caractéristiques du fauteuil roulant manuel et des conditions générales).

## 11. FONCTIONNEMENT GÉNÉRAL DES KLICKS

### 11.1 INTERFACE UTILISATEUR

Le dispositif est équipé d'un écran LCD affichant divers paramètres de fonctionnement (les lettres se trouvent sur les Figures 40, 41 et 42):

- L'icône de la batterie située au centre (A) indique le niveau de charge actuel de la batterie en pourcentage. La barre (B) située sous l'icône de la batterie indique le niveau de charge divisé en 5 sections représentant chacune 20 % du niveau de la batterie.
- La lettre (C) située au centre de l'écran indique la vitesse, en km/h ou en mph. En cas de dysfonctionnement, la valeur de la vitesse est remplacée par le message "error" accompagné du numéro d'identification de l'erreur et d'un symbole de mise en garde (K).
- La lettre (D) située en bas de l'écran indique différentes valeurs qui s'affichent alternativement à l'écran. Les valeurs indiquées sont: Odomètre (Odo), Trip, Autonomie de la batterie (Aut.), Puissance en Watts (Watt/W) et Tension en Volts (Volt/V).
- La lettre (E) indique le niveau de vitesse maximale sélectionné (numéros de 1 à 5).
- La lettre (F) montre une barre courbe qui indique graphiquement la vitesse atteinte.
- La lettre (G) indique si l'éclairage optionnel est allumé/éteint.
- Le symbole de l'éclair (H) indique que l'EBS est en train de charger la batterie.
- La lettre (I) indique que la marche arrière est engagée ("R" clignotant).
- Le symbole USB (J) indique que le port USB est actif.

### 11.2 ALLUMAGE ET CONFIGURATION DU DISPOSITIF

A. Allumage et sélection de la vitesse

- Allumez la batterie (pour plus d'informations, veuillez vous référer aux instructions à partir du point 16).
- Appuyez sur la touche "POWER" (Figure 19 Lettre D) pour allumer l'écran.



- Appuyez sur les touches “+” (Figure 19, Lettre B) ou “-” (Figure 19, Lettre C) pour sélectionner le niveau de vitesse maximale souhaité (Figure 41, Lettre E). Vous pouvez sélectionner des niveaux de vitesse tels que 1 (vitesse minimale), 2 (vitesse normale), 3 (vitesse moyenne), 4 (vitesse élevée), 5 (vitesse maximale).

## B. Allumer/éteindre la lumière (si la lumière optionnelle est installée)

- Pour allumer/éteindre la lumière, appuyez sur le touche “**POWER**”.

## C. Intelligent Cruise Control

- La fonction Intelligent Cruise Control adapte et maintient une vitesse fixe lors de la conduite en montée ou en descente.
- Pour activer cette fonction, la vitesse doit être supérieure à 3 km/h.
- En appuyant sur le bouton verte dédiée (Figure 14 Lettre A), la fonction Intelligent Cruise Control est activée et le KLICK avance à la vitesse actuelle.
- La fonction Intelligent Cruise Control peut être désactivée par l'un des moyens suivants: actionner le levier de frein sur le guidon Standard (gauche et/ou droite), pousser le guidon Tetra vers l'avant (action de freinage) ou appuyer sur le bouton EBS (Figures 20).

<b>DANGER</b>	Le fait d'appuyer à nouveau sur le bouton verte du Intelligent Cruise Control (Figure 14, Lettre A) ou d'activer le sélecteur de marche arrière (Figure 14, lettre B) <b>NE DÉSACTIVE PAS</b> la fonction <b>Intelligent Cruise Control</b> .
---------------	---

## D. Electronic Brake System (EBS)

- Cette fonction permet de ralentir le dispositif Klick en réduisant électriquement sa vitesse. Pendant le freinage EBS, l'énergie produite sera récupérée et utilisée pour recharger la batterie (Figure 15).
- Pour le Guidon Standard: En pressant la partie initiale du levier de frein, on active l'EBS. Cette action se combine avec un freinage mécanique si l'on appuie plus fort sur le levier de frein. L'EBS peut également être activé en appuyant sur le bouton rouge dédié (Figure 20).
- Pour le guidon Tetra: en poussant le guidon Tetra vers l'avant, pour un premier étirement, on active l'EBS. Cette action se combinera avec un freinage mécanique si le guidon est poussé plus fort. L'EBS peut également être activé en appuyant sur le bouton rouge dédié (Figure 20).

## E. Chargeurs des téléphones portables

Lorsque le port USB est actif, vous pouvez l'utiliser pour charger votre téléphone portable.

- Connectez le téléphone mobile avec son propre câble de charge.
- Connectez le câble de charge au port USB situé sous le panneau de touches de l'écran (Figure 16).
- Appuyez sur le touche “**M**” (Figure 19 Lettre A) pour activer le port USB, à ce moment le dispositif commencera le processus de charge. Le symbole USB s'affiche à l'écran lorsque le port USB est activé (Figure 42 Lettre J).
- Lorsque la fonction de charge n'est plus nécessaire: appuyez sur la touche “**M**” pour désactiver le port USB. Le symbole USB disparaît, indiquant que le port USB est désactivé.

## F. Paramètres

Vous pouvez modifier certains paramètres de fonctionnement du KLICK et de l'écran.

### Naviguer dans les paramètres

Pour accéder et modifier les paramètres:

- Appuyez sur la touche “**M**” et maintenez-la enfoncée pendant quelques secondes pour accéder au menu des paramètres.
- Une fois dans le menu, vous pouvez vous déplacer dans les différentes options en utilisant les touches “+” ou “-” pour monter ou descendre.
- L'option sélectionnée sera mise en évidence. Pour accéder à l'option sélectionnée, appuyez sur la touche “**M**”.
- Vous pouvez modifier la valeur définie dans l'option en utilisant les touches “+” ou “-” pour modifier/ augmenter/diminuer les valeurs.
- Pour appliquer la modification, appuyez sur le touche “**M**”, cette action confirmera votre choix et vous ramènera au menu des paramètres.
- Pour quitter le menu des réglages, appuyez sur la touche “**M**” pendant quelques secondes.

## Options

Les paramètres affichés sur l'écran sont (Figure 17):

- E Braking Lv: modifie l'intensité de l'action de freinage de l'EBS. Le niveau de cette option peut être réglé de 0 (désactivé) à 10 (intensité maximale).
- Acceleration Lv: Ce paramètre peut être utilisé pour ajuster la réponse de l'accélérateur (progression de l'accélération). Le niveau de cette option peut être réglé de 0 à 10.
- Motor Brake Lv: modifie l'intensité de l'action de freinage du moteur lorsque l'accélérateur est relâché. Le niveau de cette option peut être réglé à partir d'une valeur allant de 0 (désactivé) à 10 (intensité maximale).
- Reverse gear speed: Le niveau de vitesse de la marche arrière peut être réglé. REMARQUE: La vitesse maximale ne peut pas être supérieure à la vitesse pré-réglée par KLAXON pour votre pays.
- Parking Brake: ce paramètre ne peut pas être modifié.
- Torque Control Lv: ce paramètre ne peut pas être modifié.
- Speed Limit: vous pouvez régler la limite de vitesse maximale. Cette fonction ne règle que la vitesse maximale du 5e niveau de vitesse, les autres niveaux de vitesse seront calculés automatiquement une fois la vitesse maximale réglée. REMARQUE: La vitesse maximale ne peut pas être supérieure à la vitesse pré-réglée par KLAXON pour votre pays.
- Trip reset: vous pouvez remettre à zéro la valeur du compteur de Km/miles (Trip).
- Select Km/h or MPH: changez l'unité de vitesse affichée par le système.
- Password On or Off: activez/désactivez la demande de mot de passe antivol. Si cette option est activée, l'écran demandera un mot de passe à saisir à chaque fois que le dispositif KLICK sera allumé. Le premier mot de passe sera délivré par un revendeur KLAXON. Veuillez conserver le mot de passe dans un endroit sûr. ATTENTION: Le moteur KLICK ne sera pas opérationnel tant que le mot de passe correct n'aura pas été saisi. En cas de perte du mot de passe, un nouveau mot de passe sera délivré par un revendeur KLAXON après vérification de l'identité du propriétaire du KLICK, afin d'éviter tout vol potentiel.
- Reverse sound alarm: ce paramètre ne peut pas être modifié.
- Serial number: ce paramètre affiche le numéro de série de l'ECU monté sur le KLICK.
- Software release: ce paramètre affiche le numéro de version du logiciel de l'écran.
- Error History: ce paramètre est destiné uniquement aux revendeurs KLAXON et ne peut être modifié.

DANGER	Lors de l'utilisation de la fonction Intelligent Cruise Control, il est obligatoire de prêter une attention maximale aux dangers de la route. Cela afin de permettre une intervention rapide sur les commandes et d'éviter tout type de collision qui pourrait causer des dommages aux personnes et/ou aux objets.
DANGER	Toute action et/ou l'altération de l'écran pour modifier les performances et la sécurité du dispositif KLICK est strictement interdite. Les seules et unique des actions possibles sont celles précisées au paragraphe 11.2 du présent Manuel d'Emploi.
DANGER	Le fait d'appuyer à nouveau sur le bouton vert du Intelligent Cruise Control ou d'activer le sélecteur de marche arrière <b>NE DÉSACTIVE PAS la fonction Intelligent Cruise Control</b> .
ATTENTION	Même si le Intelligent Cruise Control adapte la vitesse, il peut y avoir de légères différences entre la vitesse programmée et la vitesse réelle lors de la descente d'une pente. Par précaution, il est recommandé de régler une vitesse plus basse dans les descentes.
DANGER	Ne pas démarrer ou utiliser le Intelligent Cruise Control sur une pente descendantes supérieure à 3°/5% (ou moins selon les conditions de la chaussée). Ne pas démarrer ou utiliser le Intelligent Cruise Control sur des pentes en montée supérieures à 6°/10% (ou moins selon les conditions de la chaussée).
	Utilisez avec précaution la fonction Intelligent Cruise Control dans des situations critiques (par exemple, virages, obstacles, pentes, etc.): le dispositif ne réduit pas automatiquement la vitesse.

	Sur les dispositifs KLICK équipés d'un guidon Tetra, la fonction Intelligent Cruise Control, bien que présente, doit être utilisée avec prudence. L'utilisateur doit vérifier à l'avance s'il peut utiliser cette fonction en toute sécurité et selon ses capacités.
REMARQUE	Les appareils KLICK décrits dans ce manuel sont équipés d'une fonction appelée Downhill Speed Control qui limite automatiquement la vitesse maximale pendant les descentes en fonction de la vitesse maximale sélectionnée.
DANGER	Même si le Downhill Speed Control adapte la vitesse, il peut y avoir de légères différences entre la vitesse maximale réglée et la vitesse réelle lors de la descente d'une pente. Par précaution, il est recommandé de régler une vitesse plus basse dans les descentes.
DANGER	Lorsque le dispositif KLICK est éteint ou que le moteur est inopérant, les Downhill Speed Control, les Electronic Brake System, les Intelligent Cruise Control et toutes les commandes électroniques ne sont ni actifs ni opérationnels. Dans ce cas, il est obligatoire de prêter la plus grande attention, de procéder avec prudence, d'utiliser les freins mécaniques et d'éviter les situations et les actions potentiellement dangereuses.

### 11.3 ÉTEINDRE LE DISPOSITIF

Pour effectuer l'opération correctement, suivre attentivement les instructions ci-dessous.

- Arrêtez le fauteuil roulant sur une surface plane.
- Appliquez le frein du fauteuil roulant.
- Éteignez le KLICK en appuyant sur la touche **"POWER"** pendant quelques secondes.

### 11.4 ÉTAPES DE COUPLAGE ET DE DÉCOUPLAGE DU FAUTEUIL ROULANT

Pour les descriptions et les instructions concernant les procédures de couplage et de découplage, veuillez vous reporter au document "Système de fixation central - Manuel d'emploi" ou au document "Système de fixation latéral - Manuel d'emploi" fourni avec le système de fixation choisi. Si vous avez perdu ces documents, vous pouvez en récupérer une copie en contactant KLAXON ou en les téléchargeant sur notre site web [www.klaxon-klick.com](http://www.klaxon-klick.com).

## 12. INSTRUCTIONS RELATIVES À LA VERSION STANDARD DU GUIDON

La Figure 18 montre le Guidon Standard du dispositif Klick et identifie les éléments qui le composent (énumérés ci-dessous).

1. Guidon
2. Commande accélérateur
3. Commutateur multifonction (Figures 14) avec touche du Intelligent Cruise Control (A) et l'interrupteur de la marche arrière (B).
4. Écran
5. Leviers de frein équipés d'un frein de stationnement
6. Bouton EBS
7. Panneau de touches de l'écran (Figure 19) équipée de la touche **"M"** (A), touche **"+"** (B), touche **"-"** (C) et la touche **"POWER"** (D)

Une fois que le dispositif a été installé, que la batterie et l'écran ont été allumés et qu'une vitesse a été sélectionnée, utilisez la commande de l'accélérateur pour commencer à déplacer le dispositif (Figure 20). Pour ralentir la vitesse du dispositif, utilisez les freins ou appuyez sur le **"BOUTON EBS"** (le bouton rouge dans la Figure 20). Pour arrêter le dispositif, continuez à appuyer sur les freins jusqu'à ce que le KLICK s'arrête complètement (Figure 21). Le frein KLICK est équipé d'un dispositif de sécurité supplémentaire qui désactive le moteur et active l'EBS lorsque le levier est actionné (Figure 21).

Le dispositif est équipé d'une marche arrière de série. Pour l'utiliser:

- A. Déplacez l'interrupteur vers la droite jusqu'à ce qu'il se trouve sous le symbole **"FLÈCHE DROITE"** (Figure 22). Un **"R"** clignotant apparaît sur l'écran.
- B. Appuyez sur l'accélérateur jusqu'à ce qu'elle atteigne la position de vitesse maximale pour activer la marche arrière.
- C. Relâcher l'accélérateur.
- D. Appuyez doucement sur l'accélérateur pour commencer le mouvement en arrière.

## KLAXON Mobility GmbH - FR

DANGER	Si le frein a été utilisé alors que la marche arrière est engagée, la seule manière de réengager la marche arrière est de répéter la procédure de ce chapitre (chapitre 12) en commençant par le point B. Ceci pour des raisons de sécurité.
--------	--

Pour revenir à la marche avant, relâchez l'accélérateur et déplacez l'interrupteur vers la gauche jusqu'à ce qu'il se trouve au centre ou sous le symbole "**FLÈCHE GAUCHE**" (Figure 23).

Les modèles KLICK équipés du guidon STANDARD disposent d'un frein de stationnement (Figure 24).

Vous trouverez ci-dessous les instructions pour le BLOCAGE du frein de stationnement (les instructions s'appliquent aux freins gauche et droit):

- Activez le frein en appuyant sur le levier de frein (Figure 25).
- Bloquez le levier de frein en utilisant le verrou du frein de stationnement (Figure 25).
- Relâchez le levier après vous être assuré que le verrou du frein de stationnement est engagé (Figure 26).

Vous trouverez ci-dessous les instructions pour DÉBLOQUER le frein de stationnement (les instructions s'appliquent aux freins gauche et droit):

- Appuyez sur le levier de frein jusqu'à ce que le verrou du frein de stationnement soit libre de se déplacer (Figure 27).
- Dégagez le verrou du frein de stationnement (Figure 27).
- Relâchez le levier de frein. Le frein et le blocage du frein de stationnement reviennent à la même position, comme indiqué sur la figure 24.

ATTENTION	La marche arrière est équipée d'un système d'avertissement pour signaler son engagement/désengagement. L'avertissement se manifeste de deux manières: VISUEL-> quand l'interrupteur est au centre ou sous le symbole " <b>FLÈCHE GAUCHE</b> " la marche arrière est DÉSENGAGÉE; quand l'interrupteur est sous le symbole " <b>FLÈCHE DROITE</b> " la marche arrière est ENGAGÉE. Un " <b>R</b> " clignotant apparaît sur l'écran lorsque la marche arrière est engagée. ACOUSTIQUE-> lorsque la marche arrière est ENGAGÉE, l'écran émet un avertissement sonore qui reste actif pendant toute la durée de l'opération.
ATTENTION	Après avoir placé la batterie dans le logement approprié et l'avoir fixée au support en tournant la clé de sécurité, retirez la clé et rangez-la dans un endroit sûr. Il est absolument interdit d'utiliser le dispositif KLICK avec la clé insérée dans la serrure de sécurité.
	Le commande de l'accélérateur et le bouton EBS peuvent être positionnés indifféremment sur le côté droit ou gauche du Guidon Standard, selon la préférence de l'utilisateur.
DANGER	Pour l'installation et le positionnement des éléments de commande (commande de l'accélérateur et bouton EBS), contacter un centre agréé KLAXON.
DANGER	Avant d'enclencher la marche arrière et déplacer le dispositif, s'assurer qu'il n'y ait personne, pas d'obstacles ni de marches ou pentes excessives derrière le fauteuil roulant.
DANGER	À chaque redémarrage, prêter une attention maximale avant d'accélérer, pour vérifier si le sens de marche sélectionné à ce moment-là est en avant ou en arrière, surtout en cas d'obstacles, précipices et tout autre danger à proximité.
DANGER	En cas d'obstacles, précipices et autres dangers qui ne sont pas situés à une distance de sécurité, éteindre le dispositif KLICK et déplacer manuellement le fauteuil roulant en lieu sûr.
ATTENTION	Appliquez toujours la quantité correcte de force de freinage. Une pression trop forte sur le levier de frein peut entraîner le blocage de la roue avant. Cela augmentera la distance d'arrêt et affectera la stabilité globale.

### 13. INSTRUCTIONS RELATIVES À LA VERSION TETRA DU GUIDON

La Figure 28 montre le Guidon Tetra de le dispositif Klick et identifie les éléments qui le composent (énumérés ci-dessous).

1. Guidon
2. Commutateur multifonction (Figures 14) avec touche du Intelligent Cruise Control (A) et l'interrupteur de la marche arrière (B).
3. Écran
4. Bouton EBS
5. Panneau de touches de l'écran (Figure 19) équipée de la touche "**M**" (A), touche "**+**" (B), touche "**-**" (C) et la touche "**POWER**" (D)

Une fois que le dispositif a été installé, que la batterie et l'écran ont été allumés et qu'une vitesse a été sélectionnée, utilisez le guidon (en le tirant vers vous) pour que le dispositif commence à se déplacer (Figure 29). Pour ralentir la vitesse du dispositif, activez le système de freinage en poussant le guidon vers l'avant (figure 30) ou appuyez sur le "**BOUTON EBS**" (le bouton rouge de la figure 20). Pour arrêter le dispositif, continuez à pousser le guidon vers l'avant jusqu'à ce que le KLICK s'arrête complètement (Figure 30).

Le frein KLICK est équipé d'un dispositif de sécurité supplémentaire qui désactive le moteur et active l'EBS lorsque le guidon est poussé vers l'avant (Figure 30).

Le dispositif est équipé d'une marche arrière de série. Pour l'utiliser:

- A. Déplacez l'interrupteur vers la droite jusqu'à ce qu'il se trouve sous le symbole "**FLÈCHE DROITE**" (Figure 22). Un "**R**" clignotant apparaît sur l'écran d'affichage.
- B. Actionnez l'accélérateur, en tirant le guidon vers vous, jusqu'à ce que vous atteigniez la position de vitesse maximale. Cela activera la marche arrière.
- C. Relâchez le Guidon Tetra de manière à ce qu'il revienne à sa position neutre.
- D. Appliquez doucement l'accélérateur pour commencer le mouvement de marche arrière.

<b>DANGER</b>	Si le frein a été utilisé alors que la marche arrière est engagée, la seule manière de réengager la marche arrière est de répéter la procédure de ce chapitre (chapitre 13) en commençant par le point B. Ceci pour des raisons de sécurité.
---------------	--

Pour revenir à la marche avant, relâchez l'accélérateur et déplacez l'interrupteur vers la gauche jusqu'à ce qu'il se trouve au centre ou sous le symbole "**FLÈCHE GAUCHE**" (Figure 23).

<b>ATTENTION</b>	<p>La marche arrière est équipée d'un système d'avertissement pour signaler son engagement/désengagement.</p> <p>L'avertissement se manifeste de deux manières:</p> <p><b>VISUEL</b>-&gt; quand l'interrupteur est au centre ou sous le symbole "<b>FLÈCHE GAUCHE</b>" la marche arrière est <b>DÉSENGAGÉE</b>; quand l'interrupteur est sous le symbole "<b>FLÈCHE DROITE</b>" la marche arrière est <b>ENGAGÉE</b>. Un "<b>R</b>" clignotant apparaît sur l'écran lorsque la marche arrière est engagée.</p> <p><b>ACOUSTIQUE</b>-&gt; lorsque la marche arrière est <b>ENGAGÉE</b>, l'écran émet un avertissement sonore qui reste actif pendant toute la durée de l'opération.</p>
<b>ATTENTION</b>	Après avoir placé la batterie dans le logement approprié et l'avoir fixée au support en tournant la clé de sécurité, retirez la clé et rangez-la dans un endroit sûr. Il est absolument interdit d'utiliser le dispositif KLICK avec la clé insérée dans la serrure de sécurité.
	Le bouton EBS et le commutateur Multifonction peuvent être positionnés indifféremment sur le côté droit ou gauche du Guidon Tetra, selon la préférence de l'utilisateur.
<b>DANGER</b>	Pour l'installation et le positionnement des éléments de commande (bouton EBS et le commutateur multifonction), contacter un centre agréé KLAXON.
<b>DANGER</b>	Avant d'enclencher la marche arrière et déplacer le dispositif, s'assurer qu'il n'y ait personne, pas d'obstacles ni de marches ou pentes excessives derrière le fauteuil roulant.
<b>DANGER</b>	À chaque redémarrage, prêter une attention maximale avant d'accélérer, pour vérifier si le sens de marche sélectionné à ce moment-là est en avant ou en arrière, surtout en cas d'obstacles, précipices et tout autre danger à proximité.

# KLAXON Mobility GmbH - FR

DANGER	En cas d'obstacles, précipices et autres dangers qui ne sont pas situés à une distance de sécurité, éteindre le dispositif KLICK et déplacer manuellement le fauteuil roulant en lieu sûr.
ATTENTION	Appliquez toujours la quantité correcte de force de freinage. Une pression trop forte et trop brusque sur le Guidon Tetra peut entraîner le blocage de la roue avant. Cela augmentera la distance d'arrêt et affectera la stabilité globale.

## 14. NETTOYAGE

Un nettoyage régulier de l'ensemble du dispositif lui permet de durer plus longtemps et de mieux fonctionner.

Il est recommandé de:





- Avant de nettoyer, il faut toujours d'éteindre le dispositif et débrancher le chargeur.
- Ne pas utiliser de substances abrasives, détergents agressifs et nettoyeurs haute pression.
- Nettoyer le dispositif avec un chiffon doux et humide.
- Bien sécher le dispositif après utilisation sous la pluie.
- Si le dispositif est sale, adoucir la saleté et l'enlever dès que possible; puis sécher soigneusement le dispositif.
- Nettoyer l'extérieur du dispositif au moins une fois par mois et après chaque promenade sur terrains boueux.
- Veiller à ne pas mouiller les pièces électriques (batterie, écran, moteur).
- Ne pas laver les pièces à l'eau courante
- Sécher les pièces immédiatement après le lavage à l'aide d'un chiffon doux.
- Si les pièces électriques sont mouillées, les laisser sécher et ne pas utiliser le dispositif jusqu'à ce qu'elles soient complètement sèches.

### 14.1 DÉSINFECTION

La désinfection des dispositifs KLICK est aussi importante que les opérations de nettoyage régulier décrites dans ce chapitre. A cet effet, veuillez procéder en utilisant un détergent conforme aux procédures de désinfection et respectant les matériaux et composants du dispositif. En cas de doute, consulter les instructions figurant sur l'emballage du désinfectant choisi. La désinfection doit être effectuée avec des produits de désinfection certifiés, testés et éprouvés, conformes aux normes d'hygiène nationales. Une liste des désinfectants actuellement approuvés et certifiés peut être consultée sur les sites web d'institutions renommées telles que, par exemple, le Centre Européen de Prévention et de Contrôle des Maladies ([www.ecdc.europa.eu](http://www.ecdc.europa.eu)), les Centers for Disease Control and Prevention ([www.cdc.gov](http://www.cdc.gov)), le site web de l'Institut Robert Koch ([www.rki.de](http://www.rki.de)) et similaires.

## 15. ENTRETIEN







Les dispositifs KLICK doivent être entretenus régulièrement pour assurer un fonctionnement sûr, fiable et efficace.

	KLAXON n'est pas responsable des dommages causés par l'absence ou par un entretien insuffisant. Dans ce cas, la validité de la garantie sera annulée. L'utilisation du dispositif qui n'a pas été soumis à des procédures d'entretien est considérée comme inappropriée et cela annule de fait la garantie. L'utilisateur est entièrement et uniquement responsable de toute blessure ou de tout dommage résultant d'un dysfonctionnement du dispositif dû à l'absence de l'entretien obligatoire.
	Les dispositifs KLICK ne peuvent être réparés que par des techniciens agréés KLAXON. Les opérations de entretien extraordinaires ne peuvent être effectuées que par des techniciens agréés KLAXON.
	Il est interdit de retirer aucun composant du dispositif. Seuls les techniciens agréés KLAXON peuvent retirer les composants des dispositifs Klick. Le seul composant qui peut être retiré par l'utilisateur est la batterie.
	Il est obligatoire de vérifier la correcte installation du dispositif après un mois. Pour ce faire, veuillez contacter un technicien agréé par KLAXON. Cette opération permet de vérifier la stabilisation du système.
REMARQUE	Contactez un revendeur Klaxon pour savoir si une pièce de rechange est disponible ou non.

# KLAXON Mobility GmbH - FR

## 15.1 ENTRETIEN DE ROUTINE

Les activités d'entretien de routine suivantes sont obligatoires:

	Au moins une fois par mois, vérifier la pression de gonflage des pneus; un pneu dégonflé nuit au bon fonctionnement du véhicule, à sa sécurité et à sa consommation. Le pneu des dispositifs Klick doit être gonflé à 2,7 bars.
	Contrôler, au moins une fois par mois, l'état d'usure des pneus. Pour remplacer la chambre à air ou le pneu, contacter un technicien agréé KLAXON.
	Contrôler, au moins une fois tous les deux mois, le serrage de toutes les vis et éléments de fixation.
	Contrôler, au moins une fois par mois, le serrage des écrous de fixation des pivots de roue à l'aide d'une clé dynamométrique tarée à 40Nm.
	Avant chaque utilisation, vérifier le bon fonctionnement de l'accélérateur et des freins: tout remplacement de pièces sujettes à l'usure (plaquettes de frein, disques, système de freinage en général) ne doit être effectué que par des techniciens agréés KLAXON. Le véhicule doit également être vérifié chaque fois que l'on sent que la puissance de freinage a diminué.
	Vérifier le bon état de la batterie avant chaque utilisation. Pour remplacer la batterie et tout autre composant électrique, contacter uniquement les techniciens agréés KLAXON.
ATTENTION	Faites particulièrement attention lorsque vous gonflez le pneu avec de l'air comprimé.
	Faites entretenir l'ensemble du dispositif au moins une fois par an par un technicien agréé KLAXON, et/ou chaque fois qu'un dysfonctionnement est détecté.
DANGER	Le dispositif doit être contrôlé par un technicien agréé KLAXON chaque fois que l'on sent que la puissance de freinage a diminué.

## 15.2 ANOMALIES DE FONCTIONNEMENT

En cas d'anomalie lors de l'utilisation des dispositifs KLICK, contacter KLAXON ou ses revendeurs agréés.

Anomalie détectée	Cause possible	Action corrective
Le dispositif ne s'allume pas	La batterie est déchargée	Recharger la batterie
	La batterie est mal placée	Vérifier la position de la batterie en la retirant et en l'insérant à nouveau, en veillant à ce que les électrodes soient insérées dans les espaces appropriés.
	Problèmes généraux	Ne pas utiliser le dispositif. Contacter un centre de service agréé KLAXON.
Vibrations excessives pendant l'utilisation	Présence de vis desserrées	Ne pas utiliser le dispositif. Contacter un centre de service agréé KLAXON.
Le Klick n'est pas maniable	Le pneu avant est dégonflé	Gonflez le pneu à 2,7 bars
	Le pneu avant est perforé	Ne pas utiliser le dispositif. Contacter un centre de service agréé KLAXON.
L'écran s'allume mais le dispositif ne se déplace pas	La prise est débranchée	Ne pas utiliser le dispositif. Contacter un centre de service agréé KLAXON.

## KLAXON Mobility GmbH - FR

Roues avant du fauteuil roulant touchent le sol	Le système de fixation est monté trop bas	Ne pas utiliser le dispositif. Contacter un centre de service agréé KLAXON.
Le dispositif KLICK est bruyant quand il est utilisé	Le garde-boue touche la roue en mouvement	Vérifier d'avoir les pieds dans une position qui n'interfère pas avec le garde-boue du dispositif  Remplacer le garde-boue en le remettant dans son siège.
	Les plaquettes de frein touchent le disque lors de la marche arrière	Ne pas utiliser le dispositif. Contacter un centre de service agréé KLAXON.

	N'utilisez jamais le dispositif Klick si l'unité de traction et/ou le système de fixation se comportent anormalement. Contactez immédiatement un centre de service KLAXON.
---	--

### 15.3 DURÉE DE VIE DES PRODUITS

Après une analyse minutieuse du marché, des technologies utilisées, de l'état de la technique, de l'utilisation prévue et des spécifications de maintenance, KLAXON a estimé que le produit a une durée de vie approximative de 5 ans. KLAXON souhaite souligner, très clairement, que cette période est toujours une estimation et qu'elle peut être prolongée au-delà de cette date si l'utilisateur suit les procédures de entretien appropriées, utilise le produit correctement et avec le soin nécessaire. Si le produit KLICK arrive à la fin de cette période, veuillez contacter votre compagnie d'assurance sanitaire, votre service de santé national, votre revendeur KLAXON ou le revendeur où vous avez acheté le produit.

## 16. INFORMATIONS SUR LES BATTERIES



### 16.1 TRANSPORT, STOCKAGE ET INFORMATIONS GÉNÉRALES

- Les batteries qui sont fournies avec le dispositif Klick sont conformes à la réglementation EMC2004/108/CE émise par l'Union européenne concernant la classification CE. Il est donc permis de transporter ces piles dans un train, un bateau ou un avion. Malgré cette classification, elles sont considérées, selon les recommandations de l'ONU relatives au transport des marchandises dangereuses, comme des marchandises dangereuses et classées dans la classe 9, respectivement sous le code UN3480 (Piles au lithium-ion) si elles sont transportées individuellement et UN3481 (Piles au lithium-ion contenues dans un équipement) si elles sont transportées lorsqu'elles sont connectées au dispositif Klick. Cette classification détermine certaines restrictions concernant le transport du produit par bateau (code IMDG) et par avion (IATA DGR) en se référant à : la quantité de batteries transportées, le type de transport (si elles sont transportées comme unité unique ou connectées à le dispositif) et la valeur en Watt-heure (Wh) de chaque batterie individuelle. À cet égard, si vous prévoyez d'emporter votre dispositif, veuillez contacter directement la compagnie maritime ou la compagnie aérienne choisie pour votre voyage.









Vous trouverez ci-dessous une liste des modèles de batteries disponibles fournies par KLAXON:

- Batterie RACE: 48V x 11Ah (528 Wh)
- Batterie RACE LITE: 48V x 5,8 Ah (280 Wh)
- Batterie FLY RACE: 48V x 2,9 Ah (140 Wh)

- Nous vous recommandons de faire attention à l'indicateur du niveau de charge ! KLAXON conseille de toujours recharger la batterie après une utilisation prolongée. Les batteries au lithium n'ont pas d'effet mémoire, ce qui permet de les recharger sans avoir à attendre qu'elles soient complètement déchargées.
- Nous vous invitons à ranger le chargeur de batterie loin des sources de chaleur, dans un endroit sec et à l'abri des rayons du soleil.

	Si la batterie n'est pas utilisée, se rappeler de la charger au moins une fois par mois.
	Si on constate que la batterie est endommagée, que son boîtier est cassé, qu'elle gonfle ou en cas de fuite, il ne faut absolument pas l'utiliser et il faut contacter immédiatement le service après-vente KLAXON.
	Utiliser uniquement le chargeur de batterie fourni avec le dispositif KLICK: tout dommage ou dysfonctionnement dû à la non-conformité à ces instructions ou à l'utilisation de produits non conformes aux directives de KLAXON ne sera pas couvert par la garantie.



	Risque de lésions causées par un court-circuit et danger de choc électrique si le chargeur de batterie a été endommagé. Éviter d'utiliser le chargeur de batterie s'il est tombé par terre ou s'il est endommagé.
	Éviter d'utiliser des rallonges sauf si cela est absolument nécessaire. S'il est nécessaire de les utiliser, s'assurer à l'avance qu'ils sont intacts et en excellent état afin d'éviter les risques d'incendie et de choc électrique.
	Ne chargez jamais les batteries et ne pas utiliser le dispositif au même temps, ceci afin d'éviter de vous blesser ou de blesser d'autres personnes. Ne chargez la batterie que lorsqu'elle N'EST PAS montée sur le dispositif.
	Une fois que la batterie est complètement chargée, le chargeur déconnecte automatiquement l'alimentation électrique. Ne pas laisser le chargeur de batterie branché sur le réseau 230 V pendant trop longtemps après avoir terminé son cycle de charge (Voyant à led vert allumé).
	Toujours charger la batterie dans une pièce bien ventilée et loin des matériaux inflammables.
	Chargez toujours la batterie avant de commencer à utiliser le KLICK. N'utilisez jamais le dispositif avec une batterie déchargée.
	Retirez toujours la batterie du dispositif pour effectuer l'opération de charge ! Les dispositifs KLICK sont équipés d'une plaque de protection qui empêche l'utilisateur de charger la batterie lorsqu'elle est montée sur le dispositif. Il est interdit de modifier ou de retirer cette plaque du dispositif KLICK (Figure 31).
	La batterie est livrée avec deux clés. Il n'est pas possible d'en obtenir d'autres exemplaires car ces clés sont uniques. C'est pour cette raison qu'il est recommandé de conserver les deux clés dans un endroit sûr et, si nécessaire, de noter où elles sont conservées.

## 16.2 DESCRIPTION ET INSTRUCTIONS DES BATTERIES

Les descriptions et instructions suivantes s'appliquent à la batterie RACE (48 V x 11,6 Ah), à la batterie RACE LITE (48 V x 5,8 Ah) et à la batterie FLY RACE (48 V x 2,9 Ah).

La batterie est reconnaissable par sa forme en parallélépipède et par son système de fixation avec clé de sécurité (Figure 32).

Sur le côté de la batterie, figure une sérigraphie qui, au moyen de voyants à led, indique le niveau de charge actuelle. En appuyant sur le bouton, l'éclairage des susdits voyants à led montrera le niveau de charge sur quatre niveaux (20%-50%-80%-100% - Figure 33).

La clé, placée latéralement par rapport à la batterie, sert à enlever le tout du dispositif; en la tournant à 180° dans le sens contraire des aiguilles d'une montre, la batterie est dégagée et il est possible de la retirer en la déplaçant vers le haut (Figures 34 et 35).

Le bouton noir d'alimentation est situé sur le côté gauche de la batterie, à côté du capuchon de protection pour l'entrée du chargeur; en appuyant dessus, la batterie sera activée et alimentera le moteur et l'écran. Le même bouton permet de désactiver la batterie.

Pour recharger la batterie, effectuer les opérations suivantes:

- Éteindre le dispositif (en maintenant longuement enfoncée la touche "**POWER**");
- Retirer la batterie en tournant la clé (Figures 34 et 35).
- Retirer le bouchon de protection situé au-dessus de la batterie (Figure 36).
- Brancher la fiche du chargeur de batterie (Figure 37);
- Brancher la fiche du chargeur de batterie au réseau électrique 230V 50Hz (Figure 38);
- Les deux voyants à led présents sur la surface supérieure du chargeur de batterie (Figure 39) en indiquent l'état:
  - Rouge-rouge: en recharge;
  - Vert-rouge: recharge terminée, batterie complètement chargée.
- Lorsque la batterie est complètement chargée, débrancher d'abord la fiche de la prise de courant et retirer la fiche de la batterie.

## 17. DONNÉES TECHNIQUES

### 17.1 CLASSIFICATIONS DISPOSITIF

Selon la Directive Dispositifs Médicaux	Classe de risque I
Protection contre les dangers électriques	Classe II
Degré de protection contre les contacts directs et indirects	Type B
Utilisation dans des environnements riches en oxygène	Aucune protection
Conditions d'utilisation	Dispositif pour le fonctionnement en continu

### 17.2 PRESTATIONS

#	Caractéristique	Valeur	Unité	Notes
1a	Vitesses disponibles	3; 6; 9; 12; 15	km/h	Valeurs avec une vitesse maximale fixée à 15 km/h. Les autres vitesses maximales dépendent des réglages personnalisés ou des réglementations nationales. Les vitesses intermédiaires sont automatiquement ajustées lorsque la vitesse maximale est définie.
2a	Autonomie batterie RACE 11,6 Ah	45-50	km	Avec batterie chargée, vitesse modérée, parcours plat et poids de l'utilisateur de 75 kg
2b	Autonomie batterie RACE LITE 5,8 Ah	20-25	km	Avec batterie chargée, vitesse modérée, parcours plat et poids de l'utilisateur de 75 kg
2c	Autonomie batterie FLY RACE 2,9 Ah	10-12	km	Avec batterie chargée, vitesse modérée, parcours plat et poids de l'utilisateur de 75 kg
3	Pente maximum franchissable	6	°	Avec batterie chargée et poids de l'utilisateur de 75 kg
4	Hauteur maximum d'obstacle franchissable	50	mm	Avec batterie chargée et poids de l'utilisateur de 75 kg
5	Hauteur maximale franchissable des irrégularités du sol	30	mm	Avec batterie chargée et poids de l'utilisateur de 75 kg
6	Tension électrique moteur	48	V	
7	Poids maximum de l'utilisateur	120	Kg	Conformément aux caractéristiques techniques du fauteuil roulant auquel il est fixé.
8	Durée de vie des produits	5	ans	Approx. 25 000 km.

### 17.3 DONNÉES DIMENSIONNELLES

#### 17.3 A DONNÉES DIMENSIONNELLES KLICK POWER

#	Caractéristique	Valeur	Unité	Notes
1	Longueur	400	mm	
2	Largeur	500	mm	
3	Hauteur	900	mm	avec Guidon STANDARD
		950	mm	avec Guidon TETRA
4	Poids	8,5	kg	avec Guidon STANDARD, sans batterie
		9,1	kg	avec Guidon TETRA, sans batterie

## KLAXON Mobility GmbH - FR

5	Puissance moteur	250	W	Puissance de pointe 750 W
6a	Poids batterie RACE (11,6 Ah)	3,0	kg	
6b	Poids batterie RACE LITE (5,8 Ah)	2,0	kg	
6c	Poids batterie FLY RACE (2,9 Ah)	1,0	kg	
7	Dimensions des roues	14X2,125	inch	C-1488 ELECTRIC E-BIKE

### 17.3 B DONNÉES DIMENSIONNELLES KLICK RACE

#	Caractéristique	Valeur	Unité	Notes
1	Longueur	400	mm	
2	Largeur	500	mm	
3	Hauteur	900	mm	avec Guidon STANDARD
		950	mm	avec Guidon TETRA
4	Poids	11,4	kg	avec Guidon STANDARD, sans batterie
		12,0	kg	avec Guidon TETRA, sans batterie
5	Puissance moteur	1.000	W	Puissance de pointe 1.500 W
6a	Poids batterie RACE (11,6 Ah)	3,0	kg	
6b	Poids batterie RACE LITE (5,8 Ah)	2,0	kg	
6b	Poids batterie FLY RACE (2,9 Ah)	1,0	kg	
7	Dimensions des roues	14X2,125	inch	C-1488 ELECTRIC E-BIKE

### 17.3 C DONNÉES DIMENSIONNELLES KLICK MONSTER

#	Caractéristique	Valeur	Unité	Notes
1	Longueur	500	mm	
2	Largeur	500	mm	
3	Hauteur	900	mm	avec Guidon STANDARD
4	Poids	15,0	kg	avec Guidon STANDARD, sans batterie
5	Puissance moteur	1.000	W	Puissance de pointe 1.500 W
6a	Poids batterie RACE (11,6 Ah)	3,0	kg	
6b	Poids batterie RACE LITE (5,8 Ah)	2,0	kg	
6c	Poids batterie FLY RACE (2,9 Ah)	1,0	kg	
7	Dimensions des roues	20X4	inch	

### 17.4 CONDITIONS ENVIRONNEMENTALES D'UTILISATION

#	Caractéristique	Valeur	Unité	Notes
1	Altitude maximum	2.000	m	

## KLAXON Mobility GmbH - FR

2	Pression atmosphérique	de 700 à 1.060	hPa	
3	Température	de -25 à 50	°C	0°C à 40°C recommandé pour une performance optimale
4	Humidité relative	de 30 à 90	%	

### 17.5 CONDITIONS ENVIRONNEMENTALES DE TRANSPORT ET DE STOCKAGE

#	Caractéristique	Valeur	Unité	Notes
1	Température	de -40 à 65	°C	10°C à 50°C recommandé
2	Humidité relative	de 30 à 90	%	

REMARQUE	<p>Avant une longue période de stockage, chargez complètement la batterie.</p> <p>Pendant un stockage à long terme, vérifiez régulièrement le niveau de charge de la batterie et chargez-la au moins une fois par mois.</p> <p>Avant de recommencer à utiliser la batterie après une longue période de stockage, chargez-la complètement.</p>
----------	---

### 17.6 FICHE TECHNIQUE CHARGEUR DE BATTERIE (BATTERIES RACE, RACE LITE, FLY RACE)

#	Caractéristique	Valeur	Unité	Notes
1	Tension Entrée	230	V	
2	Fréquence	50	Hz	
3	Tension Sortie	48	V	

### 17.7 FICHE TECHNIQUE BATTERIES

REMARQUE	Tous les produits KLAXON sont équipés d'une batterie Li-Ion sans entretien.
----------	---

#### A. BATTERIE RACE (11,6 AH)

#	Caractéristique	Valeur	Unité	Notes
1	Tension Entrée	48	V	
2	Fréquence	11,6	Ah	
3	Tension Sortie	5,5	h	Avec une batterie complètement déchargée

#### B. BATTERIE RACE LITE (5,8 AH)

#	Caractéristique	Valeur	Unité	Notes
1	Tension Entrée	48	V	
2	Fréquence	5,8	Ah	
3	Tension Sortie	3,5	h	Avec une batterie complètement déchargée



#### C. BATTERIE FLY RACE (2,9 AH)

#	Caractéristique	Valeur	Unité	Notes
1	Tension Entrée	48	V	
2	Fréquence	2,9	Ah	
3	Tension Sortie	1,0	h	Avec une batterie complètement déchargée

## 17.8 CARACTÉRISTIQUES GÉNÉRALES

#	Caractéristique	Valeur
1	Type de traction	Électrique
2	Frein	À disque (diamètre 160 mm) à actionnement mécanique
3	Type d'utilisation	Extérieur et intérieur

## 18. MISE AU REBUT DU DISPOSITIF

	Le dispositif KLICK et ses composants doivent être mis au rebut conformément aux exigences légales du pays dans lequel il est utilisé. KLAXON n'est pas responsable de l'élimination qui n'est pas conforme aux réglementations spécifiques en vigueur.
	Le recyclage des batteries Li-Ion dépend des réglementations nationales, veuillez contacter votre revendeur KLAXON pour connaître les réglementations de votre pays.

## 19. GARANTIE DU PRODUIT

La période de garantie est de 24 mois pour le dispositif de traction et de 12 mois pour les batteries, à compter de la date de livraison du dispositif.

L'usure normale des pièces n'est pas couverte par la garantie, à l'exception d'une usure impropre due à un défaut de fabrication.

Si un défaut se produit pendant la période de garantie, KLAXON réparera ou remplacera, à sa discrétion, le composant défectueux.

Le fabricant n'assume aucune responsabilité pour les dommages causés par négligence, utilisation imprudente et mauvais entretien, altération ou entretien incorrect ou par des personnes non autorisées, ou en raison du non-respect des instructions d'utilisation décrites dans ce manuel.

## 20. OPTION ROUE LIBRE/POUSSÉE

La roue antérieure est équipée d'un moteur Brushless qui tourne librement lorsqu'il est éteint. En cas d'impossibilité d'utilisation du moteur pour la propulsion, le fonctionnement manuel et la poussée sont quand même possibles. Couplée au fauteuil roulant, l'unité composée par le fauteuil roulant Klick et le dispositif de traction peut donc être également poussée manuellement sans aucun empêchement. La particularité du freinage mécanique permet le freinage en toute sécurité même quand l'appareil est éteint ou inopérant. En cas de nécessité, le dispositif de traction Klick peut être en tous cas détaché du fauteuil roulant.

## 21. TRANSFERT DE PROPRIÉTÉ

Si le dispositif KLICK a été fourni par une compagnie d'assurance médicale ou le service de santé national et qu'il n'est plus nécessaire, veuillez contacter la compagnie d'assurance, le système de santé national ou le revendeur Klaxon local concerné. Cette action aura pour effet d'attribuer le dispositif KLICK à un nouveau propriétaire.

Chaque fois que le dispositif KLICK change de propriétaire, même si la propriété est transférée par traité privé, il doit être entretenu et désinfecté avant sa première utilisation. Contactez un revendeur Klaxon agréé pour effectuer l'entretien. Suivez les procédures correctes de nettoyage et de désinfection comme expliqué au chapitre 14 de ce manuel.

## 22. TEXTE ORIGINAL

Ce document est une traduction de la version originale rédigée en italien. Veuillez noter qu'en cas de divergences entre les deux versions, la version italienne sera celle considérée comme officielle et valide.

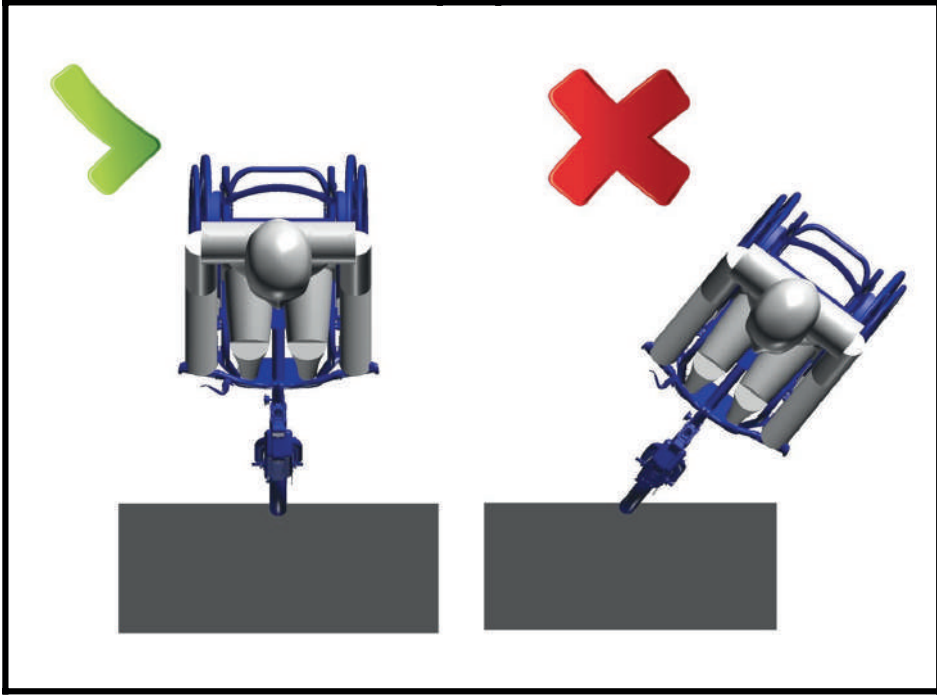

EN Figure / DE Abbildung / IT Figura / FR Figure - 1



EN Figure / DE Abbildung / IT Figura / FR Figure - 2

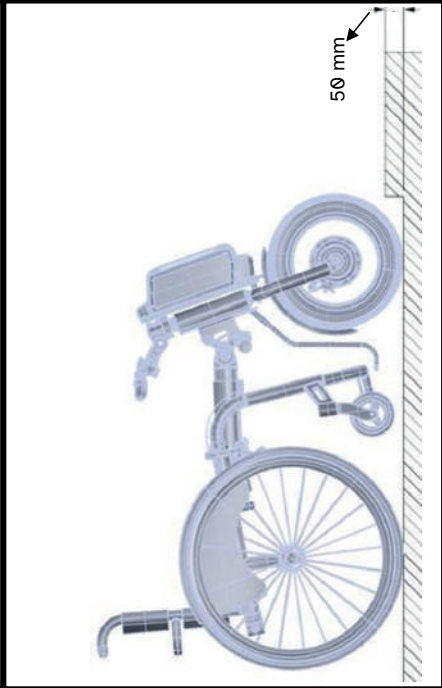

EN Figure / DE Abbildung / IT Figura / FR Figure - 3

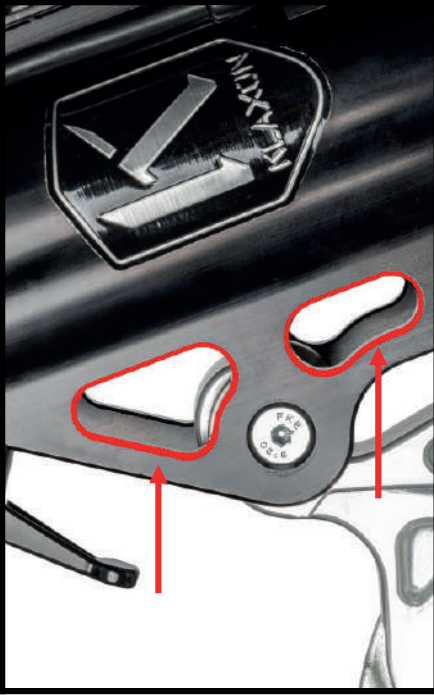

EN Figure / DE Abbildung / IT Figura / FR Figure - 4



EN Figure / DE Abbildung / IT Figura / FR Figure - 6



EN Figure / DE Abbildung / IT Figura / FR Figure - 5



EN Figure / DE Abbildung / IT Figura / FR Figure - 7



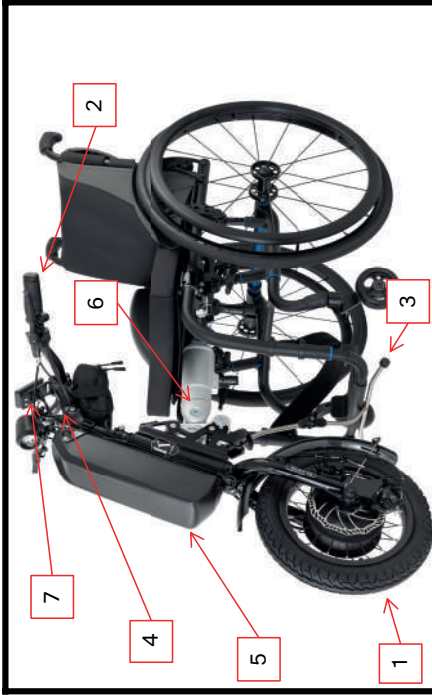

EN Figure / DE Abbildung / IT Figura / FR Figure - 8



EN Figure / DE Abbildung / IT Figura / FR Figure - 9

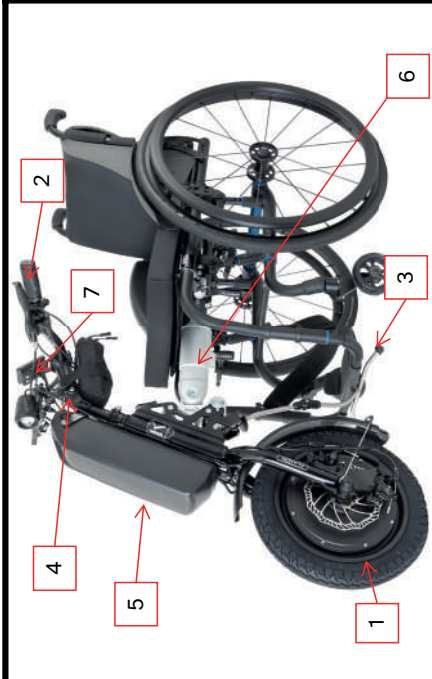

EN Figure / DE Abbildung / IT Figura / FR Figure - 10



EN Figure / DE Abbildung / IT Figura / FR Figure - 11





EN Figure / DE Abbildung / IT Figura / FR Figure - 12



EN Figure / DE Abbildung / IT Figura / FR Figure - 14

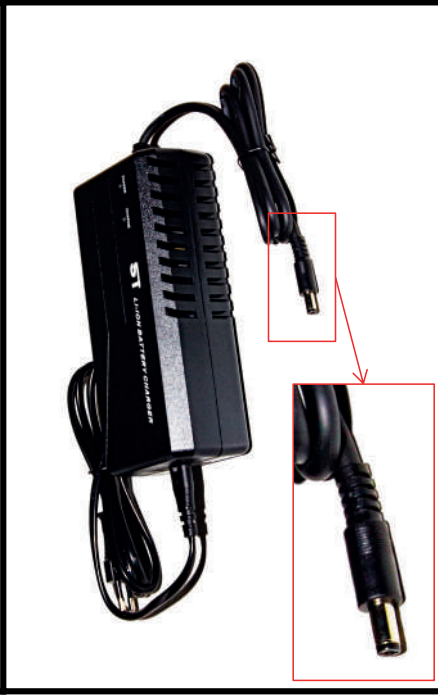

EN Figure / DE Abbildung / IT Figura / FR Figure - 13



EN Figure / DE Abbildung / IT Figura / FR Figure - 15



EN Figure / DE Abbildung / IT Figura / FR Figura - 16

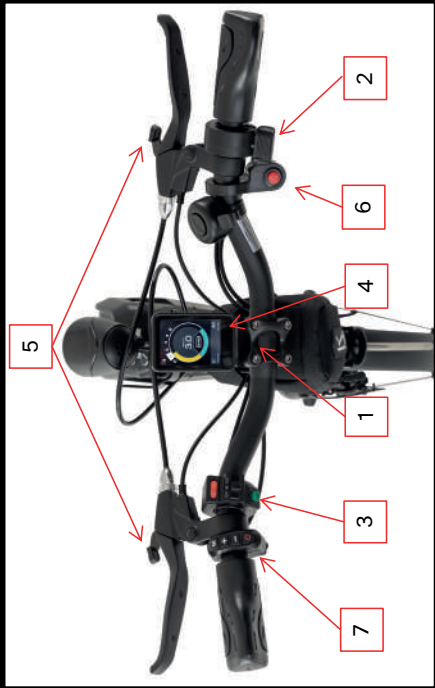

EN Figure / DE Abbildung / IT Figura / FR Figura - 18

E Braking Lv
Acceleration Lv
Motor Brake Lv
Reverse gear speed
Parking brake
Torque Control Lv
Speed Limit
Trip reset
Select Km/h or MPH
Password On or Off
Reverse sound alarm
Serial number
Software release
Error history



EN Figure / DE Abbildung / IT Figura / FR Figura - 17

EN Figure / DE Abbildung / IT Figura / FR Figura - 19



EN Figure / DE Abbildung / IT Figura / FR Figure - 20



EN Figure / DE Abbildung / IT Figura / FR Figure - 22



EN Figure / DE Abbildung / IT Figura / FR Figure - 21



EN Figure / DE Abbildung / IT Figura / FR Figure - 23



EN Figure / DE Abbildung / IT Figura / FR Figure - 24



EN Figure / DE Abbildung / IT Figura / FR Figure - 26



EN Figure / DE Abbildung / IT Figura / FR Figure - 25



EN Figure / DE Abbildung / IT Figura / FR Figure - 27



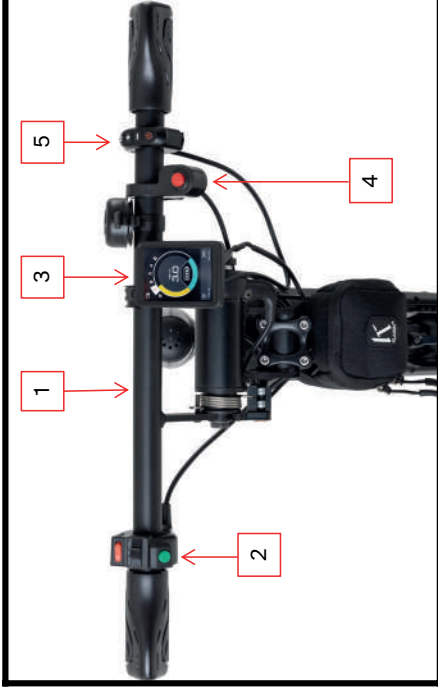

EN Figure / DE Abbildung / IT Figura / FR Figure - 28

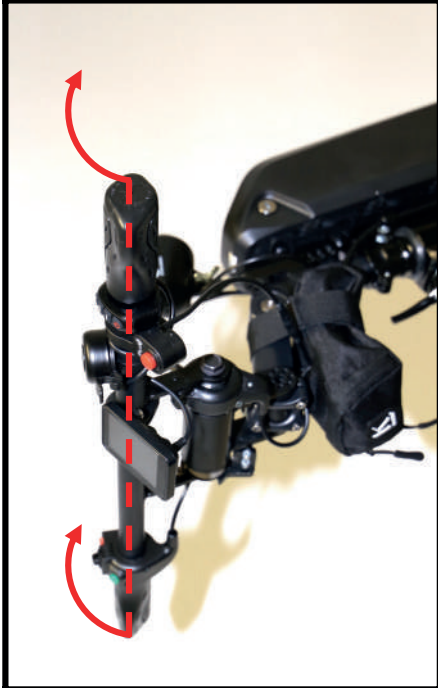

EN Figure / DE Abbildung / IT Figura / FR Figure - 30

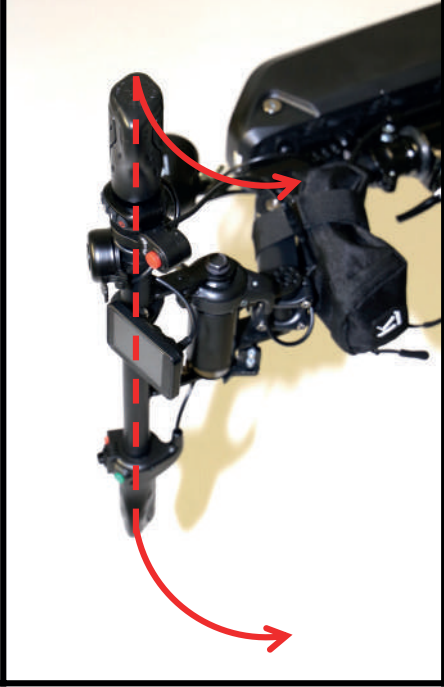

EN Figure / DE Abbildung / IT Figura / FR Figure - 29



EN Figure / DE Abbildung / IT Figura / FR Figure - 31



EN Figure / DE Abbildung / IT Figura / FR Figure - 32



EN Figure / DE Abbildung / IT Figura / FR Figure - 34



EN Figure / DE Abbildung / IT Figura / FR Figure - 33



EN Figure / DE Abbildung / IT Figura / FR Figure - 35



EN Figure / DE Abbildung / IT Figura / FR Figure - 36



EN Figure / DE Abbildung / IT Figura / FR Figure - 38



EN Figure / DE Abbildung / IT Figura / FR Figure - 37



EN Figure / DE Abbildung / IT Figura / FR Figure - 39

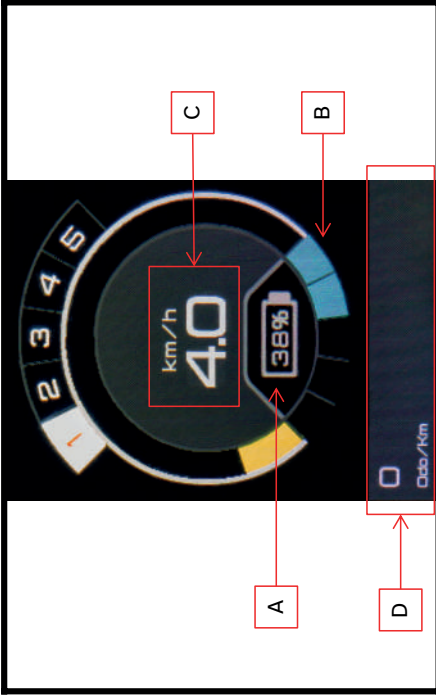

EN Figure / DE Abbildung / IT Figura / FR Figure - 40

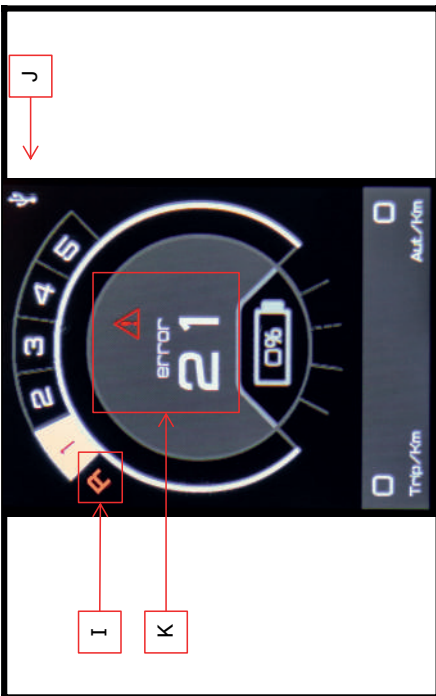

EN Figure / DE Abbildung / IT Figura / FR Figure - 42



EN Figure / DE Abbildung / IT Figura / FR Figure - 41



# KLAXON<sup>®</sup>

the art of moving



KLAXON MOBILITY GmbH  
Industriestrasse 1  
9601 Arnoldstein (AT)  
[www.klaxon-klick.com](http://www.klaxon-klick.com)