

USER MANUAL/GEBRAUCHSANLEITUNG MANUALE D'USO/MANUEL D'EMPLOI

(ENG - DEU - ITA - FRA)

Device / Vorrichtung/ Dispositivo / Appareil

KLICK HYBRID



Dear customer,

Thank you for choosing a KLICK product.

We sincerely hope that the KLAXON MOBILITY products can improve your day and your activities in many ways, and we remain at your disposal for any information or clarification you may require. We also encourage you to keep up to date on the latest news of our product range, on the accessories available and on our company's events and initiatives.

You can contact us by writing an email to info@klaxon-klick.com, through our web site at www.klaxon-klick.com, or on our Facebook page www.facebook.com/klaxonklickworld

Please note also that in compliance with European regulation, KLAXON MOBILITY GMBH holds CE certification for all the products in the KLICK range; they are classified as Class I medical devices and comply with the essential safety requirements set out in Annex I to Directive 93/42/EEC, as amended by the 2007/47/EC directive.



Thank you again for having chosen our products. We wish you a good day and enjoyable use.

Best regards,

The Staff of KLAXON MOBILITY GMBH

CONTENTS

PRELIMINARY INFORMATION	P. 3
1. WARNINGS	P. 3
2. SAFETY NOTICES	P. 4
3. INTENDED USE OF THE DEVICE	P. 4
4. USAGE ENVIRONMENT	P. 4
5. OPERATING LIMITS	P. 5
6. USER REQUIREMENTS	P. 5
7. WARNINGS AND PRECAUTIONS	P. 5
8. MARKINGS	P. 8
9. DESCRIPTION OF THE DEVICE	P. 8
9.1 PRODUCT STRUCTURE	P. 8
9.2 KLICK® CONNECTION	P. 8
9.3 BATTERY CHARGER	P. 9
9.4 ACCESSORIES	P. 9
9.5 DOCUMENTATION	P. 9
10. INSTALLATION AND COUPLING	P. 9
10.1 INSTALLATION	P. 9
10.2 COUPLING STEPS	P. 9
10.3 WHEELCHAIR	P. 10
11. KLICK HYBRID STANDARD VERSION OPERATION	P. 10
11.1 USER INTERFACE	P. 10
11.2 TURNING ON AND SETTING UP THE DEVICE	P. 10
11.3 USE	P. 11
11.4 TURNING OFF AND RELEASING FROM THE WHEELCHAIR	P. 12
12. CLEANING	P. 13
13. SERVICING	P. 13
13.1 PERIODICAL MAINTENANCE	P. 13
13.2 MALFUNCTIONS	P. 13
13.3 POWER BATTERY (11 AH)	P. 14
14. TECHNICAL DATA	P. 15
14.1 CLASSIFICATION OF THE DEVICE	P. 15
14.2 PERFORMANCE	P. 15
14.3 DIMENSIONAL DATA KLICK HYBRID STANDARD	P. 16
14.4 ENVIRONMENTAL OPERATING CONDITIONS	P. 16
14.5 TRANSPORTATION AND STORAGE ENVIRONMENTAL CONDITIONS	P. 16
14.6 TECHNICAL DESCRIPTION OF BATTERY CHARGER	P. 16
14.7 TECHNICAL DESCRIPTION OF BATTERY	P. 16
14.8 MAIN FEATURES	P. 16
15. DISPOSAL OF THE DEVICE	P. 16
16. PRODUCT WARRANTY	P. 17
17. ORIGINAL TEXT	P.17

PRELIMINARY INFORMATION

INTRODUCTION

This User's Manual explains how to use the KLICK Hybrid series devices that increase the independence of persons with disabilities.

MANUFACTURER'S IDENTIFICATION DATA

KLAXON MOBILITY GMBH

Industriestrasse 1
9601 - Arnoldstein (Austria)
Tel.: +43 (0)664 4681294
e-mail: info@klaxon-klick.com
Hereinafter: **KLAXON**.

REVISION INFORMATION

REV.	Description of the change	DATE
01	Initial release	30.06.2018
02	First revision	18.06.2020



All information, illustrations and specifications in this document are based on the latest product information available at the time of publication.

This document is subject to change due to technical innovations, without prior notice.





1. WARNING

- Read these instructions carefully before using the device.
- KLAXON declines all responsibility for failure to comply with the contents of this document.
- The use of KLICK devices is specific for persons with disabilities who use a manual wheelchair.
- The use of KLICK devices in public spaces (streets, sidewalks, squares, cycle paths, etc.) must comply with the specific regulations of the country in which they are used. KLAXON is not liable for use that is not in accordance with specific regulations in force.
- If any anomalies are found during use that may endanger the user, do not use the device and promptly contact KLAXON's technical support.
- Non-original spare parts and accessories have not been tested by the manufacturer. Therefore we cannot certify that these components are compliant with the needed performance and safety requirements.
- KLAXON is not responsible for any damage caused by the use of non-original spare parts or accessories.
- The product installation must be performed in accordance with the procedures defined by KLAXON, by authorised personnel. Neither the safety nor the effectiveness of the device can be guaranteed if these procedures are not followed, nor can the validity of the warranty.

The points of the manual marked with the following symbols should be read carefully:

DANGER	The word DANGER indicates a potentially hazardous situation, which, if not avoided, can result in death or serious personal injury.
CAUTION	The word CAUTION indicates a potentially hazardous situation, which, if not avoided, may cause minor personal injuries or property damage.
NOTE	The word NOTE indicates important instructions or special information.
	Generic warning sign: indicates a danger due to various causes.
	High voltage warning sign: indicates the presence of high voltages.

2. SAFETY NOTICES

	The user must read this document and have become familiar with its contents before using the device.
	If the device is not used respecting the specifications described herein, the security level specified by the manufacturer may be reduced.
	During the initial period of use the user must familiarize with operation to avoid potential risks caused by incorrect use.
	EMC - The device is compliant with ISO 7176-21:2009 CLAUSE 5.4 on electromagnetic compatibility, but to ensure the user's safety we recommend not using this device in the presence of strong environmental electromagnetic fields.

Children, incapacitated persons, or those that are insufficiently familiar with the device or physically unsuited, must not use it.

- The device may skid on wet pavement, on gravel or on uneven terrain: always adjust speed and driving style to the conditions (weather, surface, individual capacity, etc.); never drive straight towards an object, and drive carefully towards narrow passages.
- Do not attempt to go over steps higher than 50 mm, both uphill and downhill, along the direction travelled. Do not drive the KLICK-equipped wheelchair on roads with slopes that exceed 6°. These obstacles must always be driven over head-on and slowly. The proper way to go over steps and to go up slopes is shown in Figure 1.
- If the pavement is wet or uneven, the maximum slope and the maximum height of the steps allowed must be considered lower to ensure the user's safety.
- In the event of a collision, the user could suffer serious injury to body parts.
- At high speed the user may lose control of the wheelchair and it may tip over. Never exceed 25 km/h, and avoid impacts in general.
- Always use the KLICK-equipped wheelchair suitably, always braking to avoid obstacles (steps, edges, door frames, etc.) or to descend from curbs or go down slopes.
- Driving performance of the KLICK-equipped wheelchair may be affected by electromagnetic fields. If a malfunction occurs in these conditions, please contact KLAXON or one of its authorised resellers.
- Avoid contact with any liquid coming out of the battery if it is damaged.
- While using the device, the brake system components can get very hot and contact of these components with skin may cause scalding and burns: be extremely careful to avoid contact.
- Always observe the operating limits for the manual wheelchair on which the KLICK system is installed.

3. INTENDED USE OF THE DEVICE

KLICK devices can be used to add an auxiliary power assist system to most manual wheelchairs, quickly and easily.

Coupling the KLICK device to the wheelchair, the front castors rise off the ground and a single wheel, in the "traction unit", is used for steering.

KLICK devices are classified for use with wheelchairs to which they are coupled pursuant to CEI EN 12184. KLICK devices are also compliant with the requirements of class B with maximum range of about 50 km in "electric" version (on a flat course and 75 kg user) and maximum range of about 100 km in "hybrid" version (on a flat course and 75 kg user).

In accordance with the definition of class B of CEI EN 12184, the device is for indoor use and can handle outdoor obstacles.

	Any other use or misuse could result in hazardous situations.
---	---

4. USAGE ENVIRONMENT

Operating Environment

KLICK series devices are made for use coupled to most manual wheelchairs on the market. KLICK solutions can be used both indoors and outdoors, with the limits stated in this document, and in general with the same limitations set for the use of the manual wheelchair.

Medical use and types of users

KLICK is not intended for specific clinical use, but as a support to the mobility of persons who use manual wheelchairs. Therefore, bearing in mind the operating precautions described in this document, there is no need for professional, technical or aptitude requirements to operate or use a KLICK device.

5. OPERATING LIMITS

The device must be used consistently with the intended use described in the preceding paragraphs, any other must be considered improper use.

In particular, do not use KCLICK devices:





- If not coupled with a manual wheelchair.
- After intake of alcohol or if the user's psycho-physical conditions are unsuitable.
- On roads with unsuitable pavement.
- In poor visibility (at night, in fog, etc.).
- If the user weighs over 120 kg or is heavier than allowed for the wheelchair used.
- In adverse weather (rain, strong wind, etc.).
- When going uphill or downhill on slopes that exceed 6° (see Figure 2).
- To go over steps higher than 50 mm, both uphill and downhill (see Figure 3).

6. USER REQUIREMENTS









KCLICK Hybrid series devices and its accessories can be used independently by users that:





- That are familiar and have practised proper use of the device sufficiently.
- That are aware of the risks related to the use of the device.
- That have sufficient physical and mental capacity to ensure the appropriate safe use of the device





7. WARNINGS AND PRECAUTIONS

	This User's Manual is an integral part of the device and must always be available to the user. If it is lost or damaged, contact KLAXON.
	KCLICK series devices and accessories can be used by users who are aware of the risks associated with the use thereof.
	KCLICK series devices and accessories must be used only and exclusively by users that are familiar and have practised proper use of the device sufficiently.
	Absolutely never remove, modify or replace components of the device. If necessary, these operations must be carried out only by technical personnel authorised to do so by KLAXON.
	Never use the device after having drunk alcohol, taken drugs and in general if the user's psycho-physical conditions are unsuitable.
	Do not use KCLICK devices for users weighing more than 120 kg; in total, the weight must not exceed the amount specified by the manufacturer of the wheelchair used.
	The user is responsible for monitoring and maintaining proper operation of the devices and of their accessories as indicated herein.
	Absolutely never use the device outside of the stated environmental operating conditions.
	Periodic maintenance must be performed to ensure proper operation and the safety of the device.
	Do not use a KCLICK device to carry more than one person.
	Do not use a KCLICK device unless it is coupled with a manual wheelchair.

















KLAXON Mobility GmbH - ENG

	Do not use the supplied battery pack to power systems other than the KLICK device for which it was designed.
	Do not leave the battery in the sun or adverse weather when not in use.
	Do not short the battery.
	Do not throw the battery in water.
	Do not attempt to open the battery pack.
	Do not allow children to play with the battery.
	If the battery has reached its end of life, it must be disposed of in the special containers at designated collection centres.
	While using the device, the brake system components can get very hot and contact of these components with skin may cause scalding and burns: be extremely careful to avoid contact.

	DANGER: The voltages inside the device can be lethal.
	DANGER: Do not connect/disconnect power cables when the device is on.
	DANGER: Maintenance or cleaning the device must always be carried out when the device is off and disconnected from the mains.
	DANGER: Do not remove any of the unit's cover panel, contact the Technical Support Service.









	The use of KLICK devices in public spaces (streets, sidewalks, squares, cycle paths, etc.) must comply with the specific regulations of the country in which they are used. KLAXON is not liable for use that is not in accordance with specific regulations in force.
	Adjust speed in relation to the characteristics of the wheelchair, the road conditions, the lateral inclination of the road and the radius of the curves to take.
	Do not operate the device in poor lighting conditions. The device is not suitable for use at night.
	Pay attention to sideways listing due to strong wind.
	Pay attention to sideways listing due to steering while moving forward.

KLAXON Mobility GmbH - ENG

	Pay attention to sideways listing due to the slope of the road.
	Do not use KLICK devices on roads with unsuitable pavement.
	Do not use KLICK devices with adverse weather (rain, strong wind, etc.).
	Do not use KLICK devices to go up or down steps higher than 50 mm.
	Do not use KLICK devices on slopes greater than 6°
	When driving downhill, do not exceed two-thirds of the maximum speed; avoid sudden braking or accelerations on slopes.
	Never go over obstacles when driving uphill or downhill.
	Do not go up or down staircases.
	Do not attempt to go over obstacles diagonally: make sure that the rear wheels always go over the obstacle together. Never stop halfway. Do not attempt to go over obstacles over 50 mm high.
	When the vehicle is in motion, avoid moving the centre of gravity or abruptly moving your body.
	It is advisable to drive through narrow passages at minimum speed and with utmost caution.
	When using KLICK devices, the risk of tipping over during cornering increases: reduce speed before turning. Accelerate again only after completing the curve.
	When using KLICK devices, do not make U-turns on slopes greater than 3° and at a speed higher than level 1.
	It can be difficult to manoeuvre in front of a lift or at the entrance of a building since the wheelchair's turning radius increases when coupled with a KLICK device; this could conflict with the standards of the buildings or the actual size of the entrances.
	When entering a building and/or an elevator, always take into account the turning radius of your wheelchair equipped with the KLICK device. Avoid driving into situations from which you would not be capable of exiting because you would be unable to turn your wheelchair.
	Absolutely never use the Klick device along tramway, rail and light railway tracks. Pay the utmost attention at level crossings, keeping the Klick's and wheelchair wheels at due distance. Failure to comply with this precaution could cause serious damages to the device and the user. The same precautions apply to water drains, manholes and all kinds of hollows along the way.

8. MARKINGS

The device is uniquely identified by its serial number (SN), shown on the plate of the device, attached to the motor unit near the battery. The meaning of the symbols shown in the plate are as follows:

Symbol	Description
	Manufacturer
	Reference number
	Serial number
	Year of manufacture
	Symbol indicating: Follow the instructions for use
	Part B applied part
	CE mark
	Electrical device disposal via separated collection (special disposal, electrical components)

Pictures of the CE Label, applied on the Klick devices.



9. DESCRIPTION OF THE DEVICE

9.1 PRODUCT STRUCTURE

Figure 4 shows the KLICK HYBRID STANDARD device and identifies the elements that make it up.

1. Steering wheel
2. Brake system
3. Motor unit
4. Kickstand
5. 9-speed manual transmission
6. Battery
7. Left hand grip equipped with the brake lever
8. Right hand grip equipped with the brake lever and the manual gear lever
9. Display, accelerator lever and control pushbutton panel

9.2 KLICK® CONNECTION

See Figure 5.

A. CLAMPING RINGS

The clamping rings are the parts of the KLICK connection that always remain attached to the wheelchair frame (see Figure 6). Together with the crossbeam, they must be installed on the wheelchair by authorised KLAXON personnel and must never be removed by the user during use. Various clamping ring sizes and shapes are available to suit the different tubing diameters and types of wheelchair frames.

B. CROSSBEAM

Figure 7 illustrates a CROSSBEAM and identifies the elements that make it up.

1. CROSSBEAM
2. Square seats for insertion of the CONNECTOR
3. Fixing pins
4. Fastening and adjustment straps.

C. CONNECTOR (WITH DETAIL OF PATENTED "KLICK® SYSTEM")

Figure 8 illustrates a STANDARD CONNECTOR and identifies the elements that make it up.

1. CONNECTOR lock/unlock lever
2. Mounting system in the CROSSBEAM (with ball-type lock)
3. KLICK device release button
4. KLICK® coupling (Worldwide Patented)
5. Seat of upper pin
6. Seat of lower pin.

D. TETRA CONNECTOR (WITH DETAIL OF PATENTED "KLICK® SYSTEM")

Figure 9 illustrates a TETRA CONNECTOR and identifies the elements that make it up.

1. Velcro grip of CONNECTOR
2. Mounting system in the CROSSBEAM (with ball-type lock)
3. Easy release lever of the KLICK device
4. KLICK® coupling (Worldwide Patented)
5. Seat of upper pin
6. Seat of lower pin.

9.3 BATTERY CHARGER

Figure 10 shows the battery charger that is supplied with the POWER battery (11 Ah), which are compatible with the Hybrid model.

9.4 ACCESSORIES

KLICK can be equipped with various accessories. You may need to consult the appropriate User's Manual (ask KLAXON or visit our website: www.klaxon-klick.com) for some of them.

9.5 DOCUMENTATION

This USER'S MANUAL is provided with the Device in printed format and must be stored with the utmost care. If you lose the above documents, request a copy of them in writing to KLAXON.

10. INSTALLATION AND COUPLING

10.1 INSTALLATION

KLICK devices are provided by KLAXON (or by an authorised technician) only after having pre-installed the coupling set on the wheelchair.

10.2 COUPLING STEPS



During the entire coupling operation, stop in a flat area, as free as possible from uneven ground and away from hazards which could cause personal injury.

Insert the CROSSBEAM in one of the two CLAMPING RINGS and secure it by inserting the specific PIN (Figure 11).

- Insert the CROSSBEAM also in the second CLAMPING RING and secure it by inserting the specific PIN (Figure 12).
Note: The CROSSBEAM can always remain installed on the wheelchair; if necessary (for loading and unloading from vehicles and closing the folding wheelchair) it can be removed and placed in a safe place.
- Insert the CONNECTOR in the square seat of the CROSSBEAM, pressing the lever located on its bottom. Once inserted, release the lever and make sure that the CONNECTOR is securely locked (Figure 23).
- After having inserted the CONNECTOR, the device will be as shown (Figure 14).
- To secure the KLICK device to the connection, move the wheelchair into position as shown (Figures 15 and 16). Make sure the opening of the coupling is placed over the upper pin (Figure 17).

- Maintaining the position, activate the brakes of the wheelchair and grip the pedal cranks at the centre, near the point of insertion with the movement of the steering wheel; lift the KLICK device until the upper pin is fully inserted in the opening of the coupling (Figure 18).
- At this point, continue to raise the handlebar by pushing it forward until the lower pin is fully engaged with the connection; at that point the safety button is triggered (Figure 19).

CAUTION!

Once the device is connected to the wheelchair, it is important to ensure that:

- The ground clearance of the front wheels of the wheelchair is 40 mm (with the wheelchair empty - Figure 20).

The kickstand is located above the line of the front wheels and placed below the footboard, so as not to interfere with it (Figure 21).

CAUTION	If these requirements are not met, never use the device for any reason and immediately contact an authorised KLAXON service centre.
---------	---

10.3 WHEELCHAIR

KLICK devices can be installed only on compatible wheelchairs. KLICK products must be only be installed by authorised KLAXON technicians who may decide, under their own responsibility, if the specific wheelchair can be properly used with the KLICK device.

11. KLICK HYBRID STANDARD VERSION OPERATION

11.1 USER INTERFACE

The device is equipped with a multifunction LCD display, used to switch the device on and off, select the maximum speed and display several operating parameters (Figure 22).

- The icon located top left (1) shows the current battery charge level.
- The number (2) in the centre of the display shows the speed, in km/h.
- The number (3) in the lower part of the display shows the distance travelled, in km.
- The number (4) represents the desired assistance level (in hybrid and electric mode).
- The number (5) indicates the USB socket used to recharge devices (smartphone, front LED, etc.).

11.2 TURNING ON AND SETTING UP THE DEVICE (FIGURE 22 E 23).

A. Turning on and selecting the speed

- Press and hold down the **"POWER"** key for 5 seconds, until the display comes on.
- Press the **"+"** and **"-"** keys to select the desired maximum assistance level (shown in the box on the left side of the display, number (4) in the legend); the electric power assistance levels including, for example, 0 (motor deactivated), 1 (minimum level, 10%), 2 (normal level, 20%), 3 (medium level, 40%), 4 (high level 60%), 5 (maximum level 80%) can be selected.

B. Data navigation

- When the display comes on, the initial screen shows (in number 3) the partial distance (TRIP) of use of the device.
- If you press the **"INFO"** key, the total distance is shown (TRIP – number 3).
- If you press the **"INFO"** key again, the maximum speed reached will be shown (MAXS – number 3).
- If you press the **"INFO"** key another time, the average speed will be shown (AVG – number 3).
- Pressing the **"INFO"** key will show the residual charge of the battery, expressed in km, according to the assistance level selected (TO GO – number 3).
- Pressing the **"INFO"** key again will show the instantaneous power absorption of the motor expressed in watts (number 3).

C. Data reset

- When the display is turned on, press the **"INFO"** key twice in quick succession to enter the MENU. At this point, the submenu TC will appear (number 2).
- Press the **"+"** key to switch from **"N"** to **"Y"** (number 3); at this point, the partial distance and speed data will be reset.
- Press the **"INFO"** key twice to exit from the MENU and return to the initial screen..

D. Screen backlight

- If you press and hold down the **"LIGHT"** key for 5 seconds, the screen backlight will be turned on.
- To turn off the backlight, press the **"LIGHT"** key again for 5 seconds.

E. Maintain speed function

- Press and hold down the “-” key for 5 seconds to activate the Maintain speed function automatically. This function increases the speed of the device to 4.5 km/h and maintains it for as long as the pushbutton is held down.
- When the key is released, the device will stop accelerating instantaneously.

DANGER	Every action and/or tampering of the display to change performance and KLICK’s security is strictly prohibited. The sole and only actions possible are those specified in paragraph 11.2 of this User’s Manual.
---------------	---

NOTE: For further information on the display, see www.klaxon-klick.com or contact an authorised KLAXON dealer.

11.3 USE

Figures 24 and 25 illustrate the pedalboards of the Klick device and identify the elements that make them up (listed here below).

1. Cranks
2. Accelerator control
3. Display control button panel
4. Display
5. Brake grip and lever
6. Manual transmission controls

The device has no reverse gear. To move in the opposite direction, turn the wheelchair using the push-rims on the wheels of the wheelchair; while doing this, keep one hand on the grips of the device. This will enable you to control the direction of movement and prevent the cables (electrical and mechanical) from getting twisted with consequent damage and/or breakage.

CAUTION	Using the Klick device in reverse gear could cause it to malfunction if the cables get damaged and/or broken and accidentally activate the accelerator lever if the device is on with a forward gear engaged. With regard to this, before moving backwards, the forward gear must be set to “0” and the device must be turned off. Failure to follow these indications could cause damage to the user and third parties (people and/or property).
----------------	---

A. ELECTRIC MODE

Having installed the device, turned on the display and selected a forward speed, the device will start to move when the accelerator control is activated (Figure 43). To stop the device, activate the brake lever (Figure 26). The KLICK brake is equipped with an additional motor deactivating safety mechanism when the lever is activated.

DANGER	If there are any obstacles, drops or hazards of any other kind not situated at a safe distance, turn off the KLICK device and move the wheelchair to a safe place.
DANGER	When using the Klick device in electric mode it is mandatory to keep one hand on the handle so that the cranks cannot rotate. Failure to do so may result in the cables twisting and breaking. It is absolutely forbidden to use the accelerator lever and the cranks at the same time.

B. HYBRID MODE

Having installed the device and turned on the display, when the cranks are turned forwards, the wheelchair will begin to move (Figure 27). According to the forward speed selected (which will determine the percentage of electric power assistance – see Paragraph 11.2), the motor will sense the forward movement of the cranks (with a delay of half a revolution with respect to their rest position) and will be activated accordingly, moving the wheel with electric power assistance.

Whenever the cranks stop moving or are turned in the opposite direction (backwards), the motor will be deactivated automatically after 1 second.

Figure 28 illustrates the operation of the manual transmission used to change the ratio with the wheel; this modifies the gear ratio in a range from 1 (the highest – for moving uphill and starting after a stop) to 9 (the lowest – suitable for flat and downhill sections). The ratio selected at that time can be seen through a mechanical indicator set on the top of the gearbox. Its operation is determined as follows:

- Pushing the lever with your thumb (1), the ratio will increase (from 1 to 9)
- Pulling the lever (2) towards you with the index finger, the ratio will decrease (from 9 to 1).

The selection of the manual gear ratio does not change the degree of assistance of the electric motor; the two systems coexist autonomously and it is the user who decides at his own discretion (on the basis of his capabilities, the route to be followed, etc.) which level to select for both. We suggest that high ratios (over number 4) should never be used to start moving, in that the force applied to the cranks could tension the chain excessively and consequently the toothed wheels present on the wheel and handlebar.

To stop the device, activate the brake lever (Figure 26); The KLICK brake has an additional safety mechanism to deactivate the motor when the lever is activated.

CAUTION	Before use, check that the chain is correctly tensioned; move your finger to a point half way between the crown and the return on the selector fork and press it to the right and to the left. These oscillations must be less than 20 mm wide.
DANGER	For obstacles, drops and all other kinds of hazards not situated at a safe distance, turn off the KLICK device and move the wheelchair to a safe place.
DANGER	When using the Klick device in hybrid mode it is absolutely forbidden to use the accelerator lever and the cranks at the same time. It is necessary to keep both hands on the handles in order to avoid that the cranks, in absence of control, can rotate on themselves causing the cables to twist and consequently break.

C. MANUAL MODE

Having installed the device, keeping the display turned off or selecting the speed "0", it will start to move when the cranks are turned forwards (Figure 27). Figure 28 illustrates the operation of the manual transmission used to change the ratio with the wheel; this modifies the gear ratio in a range from 1 (the lowest – for moving uphill and starting after a stop) to 9 (the highest – suitable for flat and downhill sections). The ratio selected at that time can be seen through a mechanical indicator set on the top of the gearbox. Its operation is determined as follows:

- Pushing the lever with your thumb (1), the ratio will increase (from 1 to 9)
- Pulling the lever (2) towards you with your index finger, the ratio will decrease (from 9 to 1).

The selection of the manual gear ratio does not change the degree of assistance of the electric motor; the two systems coexist autonomously and it is the user who decides at his own discretion (on the basis of his capabilities, the route to be followed, etc.) which level to select for both. We suggest that high ratios (over number 4) should never be used to start moving, in that the force applied to the cranks could tension the chain excessively and consequently the toothed wheels present on the wheel and handlebar.

To stop the device, pull the brake lever (Figure 26); The KLICK brake has an additional safety mechanism to deactivate the motor when the lever is activated.

CAUTION	Before use, check that the chain is correctly tensioned; move your finger to a point half way between the crown and the return on the selector fork and press it to the right and to the left. These oscillations must be less than 20 mm wide.
DANGER	For obstacles, drops and all other kinds of hazardous not situated at a safe distance, turn off the KLICK device and move the wheelchair to a safe place.

11.4 TURNING OFF AND RELEASING FROM THE WHEELCHAIR

To do this correctly, carefully follow the following instructions .

- Stop the wheelchair on a flat surface.
- Activate the brakes of the wheelchair.
- Turn off the display, by pressing the **"POWER"** key and holding it down for 5 seconds.

A. STANDARD CONNECTOR

- Grip the centre of the handlebar, push it forwards and press the release button on the STANDARD CONNECTOR with your other hand at the same time. This will release the lower pin of the KLICK coupling (Figure 29).
- Reduce the pressure applied to the handlebar while holding the release button on the CONNECTOR pressed, so as to lower the wheelchair and bring the front wheels back down onto the ground (Figure 30).
- At this point, the upper pin will have already been released from the front hook of the CONNECTOR; release the brakes of the wheelchair and push it backwards so as to move it away from the KLICK device (which remains upright on its KICKSTAND - Figure 31).
- Remove the CONNECTOR by pressing the lever at the bottom of it (Figure 13).

B. TETRA CONNECTOR

- Push the quick release lever on the TETRA CONNECTOR firmly to the right. In this way, the lower pin will be released automatically and the KLICK device will be released from the CONNECTOR, lowering the wheelchair and bringing the front wheels back down onto the ground (Figures 32 and 33).
- At this point, the upper pin will have already been released from the front hook of the CONNECTOR; release the brakes of the wheelchair and push it backwards so as to move it away from the KLICK device (which remains upright on its KICKSTAND - Figure 31).
- Remove the CONNECTOR by pulling the Velcro grip upwards and forwards (Figure 42).

DANGER	When releasing the KLICK device, take the utmost care to avoid injury to the upper limbs (arms, hands and fingers) as they could be struck by the handlebar (or other parts of the device) moving suddenly if it is released too quickly. To avoid this risk, having pressed the release button, release the handlebar slowly so as to lower the wheelchair gently.
--------	---

DANGER	When releasing the Klick device with the Tetra CONNECTOR, the wheelchair may drop suddenly until the front wheels touch the ground. Take the utmost care to avoid injury to the upper limbs (arms, hands and fingers) as they could be struck by the handlebar or other parts of the device moving suddenly..
---------------	---

12. CLEANING

Regularly cleaning the entire device makes it last longer and work better.

We recommend:

- To switch the device off and to disconnect the battery charger before cleaning it.
- To not use abrasive cleaning agents, detergents and high pressure cleaners.
- To clean the device with a soft, damp cloth.
- To dry the unit thoroughly after using it out in the rain.
- In case the device is dirty, to soften the dirt and to remove it as soon as possible; then to dry the device carefully.
- To clean all the outside of the device at least once a month and after each ride on muddy terrains.
- To be careful not to wet the electrical parts (battery, display, motor).
- To not wash the parts under running water
- To dry the parts immediately after washing by using a soft cloth.
- If the electrical parts get wet, let them dry and do not use the device until they are completely dry.
- After cleaning the device, lubricate the chain and the manual transmission.

13. SERVICING

KLICK devices must be serviced regularly, to ensure safe, reliable and efficient operation.

KLAXON is not responsible for any damage caused by non-maintenance or by insufficient maintenance, and in said cases the warranty may lapse.

Unscheduled maintenance can be carried out only by technicians authorised by KLAXON's Technical Support Service.

13.1 PERIODICAL MAINTENANCE

We recommend the following regular maintenance:

- At least once a month, check the tyre inflation pressure; a flat tyre affects the vehicle's smooth ride, its safety and its power consumption.
- At least once a month, check wear of the tyres. To replace an inner tube or a tyre, contact an authorised KLAXON technician.
- At least once every two months, check the tightness of all screws and fasteners.
- At least once a month, check the tightness of the fixing nuts of the wheels' pins with a torque wrench calibration at 50Nm.
- Before each use, check proper operation of the accelerator and brakes: any replacement of parts subject to wear (brake pads, discs, brake system in general) should be carried out only by authorised KLAXON technicians. The vehicle should also be checked whenever you feel the braking power has decreased.
- Check the condition of the battery, before each use. To replace the battery, and any other electrical component, contact only authorised KLAXON technicians.
- Before use, check the lubrication of the chain and the manual transmission.
- Before use, check that the manual transmission and all its drive elements are functioning correctly.

	Have a KLAXON qualified technician overhaul the entire device at least once a year, and/or whenever a malfunction occurs.
---	---

13.2 MALFUNCTIONS

If you encounter a malfunction during use of the KLICK device, contact KLAXON or of its authorised resellers.

Malfunction found	Possible cause	Corrective action
The device does not turn on	The battery is empty	Recharge the battery
	The battery is positioned improperly	Check the position of the battery by removing it and inserting it again, making sure that the electrodes are inserted in the appropriate spaces.
	General problems	Contact an authorised KLAXON service centre

KLAXON Mobility GmbH - ENG

It vibrates excessively during use	Loose screws	Contact an authorised KLAXON service centre
The display lights up but the device does not move	Disconnected plug	Contact an authorised KLAXON service centre
You have problems coupling the traction unit to the connector	The connector is not adjusted properly	Contact an authorised KLAXON service centre
You have problems attaching the connector	There is dirt inside the coupling seat in the crossbeam	Clean the surfaces of the seat in the crossbeam and of the mounting system in the connector
You have problems attaching the connector	The interlocking balls do not retract when pulling the lever	Contact an authorised KLAXON service centre
Wheelchair front wheels touch the ground	The Klick coupling is mounted too low	Contact an authorised KLAXON service centre
KLICK is noisy when in use	The fender touches the wheel while moving	Make sure your feet are in a position that does not interfere with the fender of the device Reposition the fender, putting it back into place.
	The brake pads touch the disc when reversing	Contact an authorised KLAXON service centre

13.3 POWER BATTERY (11 AH)

The POWER battery (48V and 11 Ah) is box-shaped and secured to the connection with a latching system (Figure 36).

On the top of the battery, there are markings along which some LEDs show the current charge level. Pressing the button, the LEDs will show the approximate charge level, in four levels (20%-50%-80%-100%) and will automatically activate the battery, powering the motor and the display (Figure 37). Use the same button to disable the battery (therefore the LEDs turn off).

The key, placed beside the battery, can be used to remove the entire unit from the device; by turning it, the battery is released and it can be removed by pulling it forward and upward (Figures 38 and 39).

To charge the battery:

- Turn the device off (by pressing and holding the **"POWER"** button);
- Remove the battery by turning the key (Figures 38 and 39).
- Remove the protection cap located on top of the battery (Figure 40).
- Connect the battery charger's plug (Figure 41);
- Connect the battery charger's plug to the 230V 50 Hz mains (Figure 34);
- The two LED lights on the upper surface of the battery charger (Figure 35) show its status:
 - Red-red: charging;
 - Green-red: charging complete, fully charged battery.
- When the battery is fully charged, first disconnect the plug from the mains socket and only then remove the plug from the battery.









NOTES:

- The batteries supplied with the Klick device are compliant with the EMC2004/108/EC regulation issued by the European Union regarding the CE Classification. It is therefore permitted to transport these batteries on a train, ship or airplane. Despite of this classification they are considered, according to the UN Recommendations on the Transport of Dangerous Goods, as dangerous material and classified as Class 9, respectively as: code UN3480 (Lithium Ion Batteries) if transported as single units and UN3481 (Lithium Ion Batteries Contained in Equipment) if transported while connected to the Klick device. This classification determines some restrictions regarding the transportation of the product by ship (IMDG Code) and by plane (IATA DGR) referring to: quantity of batteries transported, type of transport (if transported as single unit or connected to the device) and the Watt-hour value (Wh) of each single battery. In this regard, if you are planning to take your device with you, please contact directly the shipping company or the airline chosen for your travel.

- POWER battery: 48V 11Ah (528Wh)

- We recommend paying attention to the charge level indicator! Always recharge when the level is low. We always advise you to recharge the battery after extended use or overnight. Lithium-ion batteries have no memory effect, so they can be charged without having to wait until they are completely discharged.
- Store the battery charger away from heat sources, in a dry place and protected from direct sunlight.

KLAXON Mobility GmbH - ENG

	When not using the battery, remember to charge it at least once a month.
	If you see that the battery is damaged, its housing is broken, if it swells or leaks, absolutely do not use it and contact KLAXON's Technical Support immediately.
	Only use the supplied battery charger together with the KLICK device: any damage or malfunction due to non-compliance with these instructions or use of products that do not comply with KLAXON's guidelines will not be covered by the warranty.
	There is a risk of injury due to short-circuits and risk of electric shock if the battery charger has been damaged. Avoid using the battery charger if it has been dropped or damaged.
	Avoid using extension cords unless it is absolutely necessary. If you must use them, make sure in advance that they are undamaged and in excellent condition, to prevent fire hazards and electrical shock.
	Never recharge the batteries and operate the device at the same time, due to risk of injury to yourself and to others.
	Don't leave the battery charger connected to the 230 V mains for too long after it has finished its charge cycle (green LED on).
	Always charge the battery in a well ventilated room and keep it away from flammable material.

14. TECHNICAL DATA

14.1 CLASSIFICATIONS OF THE DEVICE

According to the Medical Devices Directive	Risk class I
Protection against electrical hazards	Class II
Degree of protection against direct and indirect contact	Type B
Use in oxygen-rich environments	No protection
Operating conditions	Device for continuous operation

14.2 PERFORMANCE

#	Feature	Value	Unit	Notes
1	Electric power assistance level	10; 20; 40; 60; 80	%	Electric and Hybrid modes
2a	Electric mode autonomy	45-50	km	With battery charged, moderate speed, flat route and a body weight of 75 kg
2b	Hybrid mode autonomy	90-100	km	With battery charged, moderate speed, flat route and a body weight of 75 kg
2c	Manual mode autonomy	∞	km	
3	Maximum gradeability	6	°	With battery charged and body weight of 75 kg
4	Maximum height of obstacle that the wheelchair can go over	50	mm	With battery charged and body weight of 75 kg
5a	Motor power	500	W	
5b	Electric motor voltage	48	V	
6	Maximum weight of user	120	kg	Consistently with the technical characteristics of the wheelchair to which it is attached.

KLAXON Mobility GmbH - ENG

14.3 DIMENSIONAL DATA KLICK HYBRID STANDARD

#	Feature	Value	Unit	Notes
1	Length	600	mm	
2	Width	500	mm	
3	Height	1250	mm	
4	Weight	18.0	kg	Weight only of drive unit without battery
5a	Weight of POWER battery (11 Ah)	3.0	kg	

14.4 ENVIRONMENTAL OPERATING CONDITIONS

#	Feature	Value	Unit	Notes
1	Maximum altitude	2000	m	
2	Atmospheric pressure	700 to 1060	hPa	
3	Temperature	-25 to 50	°C	0°C to 40°C is suggested for a better performance
4	Relative humidity	30 to 90	%	

14.5 TRANSPORTATION AND STORAGE ENVIRONMENTAL CONDITIONS

#	Feature	Value	Unit	Notes
1	Temperature	-40 to 65	°C	10°C to 50°C is suggested
2	Relative humidity	30 to 90	%	

14.6 TECHNICAL DESCRIPTION OF BATTERY CHARGER

#	Feature	Value	Unit	Notes
1	Input voltage	230	V	
2	Frequency	50	Hz	
3	Output Voltage	48	V	

14.7 TECHNICAL DESCRIPTION OF BATTERY

#	Feature	Value	Unit	Notes
1	Rated voltage	48	V	
2	Capacity	11	Ah	
3	Charging time	5.5	h	Time to charge a completely discharged battery

14.8 MAIN FEATURES

#	Feature	Value
1	Traction type	Electric
2	Brake	Disc (diameter 160 mm), mechanical
3	Type of use	Outdoor and indoor

15. DISPOSAL OF THE DEVICE

	<p>Disposal of the equipment inside the KLICK devices must absolutely comply with regulations of the country in which the devices are used. KLAXON is not liable for use that is not in accordance with specific regulations in force.</p>
---	--

16. PRODUCT WARRANTY

The warranty period is 24 months for the traction device and 12 months for the batteries, starting from the delivery date of the device.

Natural wear and tear of parts is not covered by the warranty, except for improper wear due to a manufacturing defect.

If a defect occurs during the warranty period, KLAXON will, at its discretion, repair or replace the defective component.

The manufacturer assumes no liability for damages caused by negligence, careless use and maintenance, tampering or incorrect maintenance or by unauthorised persons, or for failure to follow the instructions for use set out in this Manual.

17. ORIGINAL TEXT

This document is a translation of the original version written in Italian. Please note that in case of discrepancies between the two versions, the Italian version will be the one considered as official and valid.

Sehr verehrte Kundin / Sehr geehrter Kunde,

wir bedanken uns, dass Sie sich für ein Produkt aus dem KLICK-Angebot entschieden haben und begrüßen Sie als unsere neue Kundin bzw. unseren neuen Kunden.

Wir hoffen sehr, dass die KLAXON MOBILITY-Produkte Ihre Zeit und Ihre Aktivitäten in vielen Bereichen verbessern können und stehen Ihnen selbstverständlich für alle weiteren Informationen oder Erklärungen zur Verfügung. Wir laden Sie überdies dazu ein, sich stets über die letzten Neuheiten aus unserem Produktangebot, über die verfügbaren Zubehörteile und über die von unserer Firma veranstalteten Events und Initiativen auf dem Laufenden zu halten.

Sie können sich mit uns in Verbindung setzen, indem Sie eine Email an info@klaxon-klick.com senden, über unsere www.klaxon-klick.com Webseite oder auf Facebook über www.facebook.com/klaxonklickworld.

Wir informieren Sie überdies, dass die KLAXON MOBILITY GMBH gemäß den europäischen Normen über die CE-Zertifizierung für alle Produkte aus dem KLICK-Angebot verfügt; diese werden als Medizinprodukte der Klasse I eingestuft und entsprechen den wesentlichen Sicherheitsanforderungen, die in der Richtlinie 93/42/EU angegeben sind, die durch Richtlinie 2007/47 abgeändert wurde.



Wir bedanken uns noch einmal, dass Sie sich für unsere Produkte entschieden haben und wir wünschen Ihnen einen schönen Tag und viel Vergnügen mit Ihrem KLICK.

Mit freundlichen Grüßen,

Das Team der KLAXON MOBILITY GMBH

INHALTSVERZEICHNIS

VORINFORMATIONEN	SEITE 3
1. HINWEISE	SEITE 3
2. SICHERHEITSHINWEISE	SEITE 4
3. BESTIMMUNGSZWECK DER MODELLE	SEITE 4
4. VERWENDUNGSUMGEBUNG	SEITE 5
5. VERWENDUNGSGRENZEN	SEITE 5
6. ANFORDERUNGEN AN DEN ANWENDER	SEITE 5
7. WARNHINWEISE UND VORSICHTSMASSNAHMEN	SEITE 5
8. KENNZEICHNUNGEN	SEITE 8
9. GERÄTEBESCHREIBUNG	SEITE 9
9.1 ZUSAMMENSETZUNG DES PRODUKTS	SEITE 9
9.2 KLICK® ANDOCKSYSTEM	SEITE 9
9.3 AKKULADEGERÄT	SEITE 10
9.4 ZUBEHÖRTEILE	SEITE 10
9.5 UNTERLAGEN	SEITE 10
10. MONTAGE UND ANDOCKVORGANG	SEITE 10
10.1 MONTAGE	SEITE 10
10.2 ANDOCKPHASEN	SEITE 10
10.3 ROLLSTUHL	SEITE 10
11. BETRIEB DES MODELL KLICK HYBRID	SEITE 11
11.1 BENUTZERSCHNITTSTELLE	SEITE 11
11.2 EINSCHALTEN UND EINSTELLEN	SEITE 11
11.3 VERWENDUNG	SEITE 12
11.4 AUSSCHALTEN UND ABDOCKEN DES ROLLSTUHL	SEITE 13
12. REINIGUNG	SEITE 14
13. WARTUNG	SEITE 14
13.1 REGELMÄSSIGE WARTUNG	SEITE 14
13.2 BETRIEBSSTÖRUNGEN	SEITE 15
13.3 POWER AKKU (11 AH)	SEITE 15
14. TECHNISCHE DATEN	SEITE 16
14.1 EINSTUFUNG DES GERÄTS	SEITE 16
14.2 LEISTUNGEN	SEITE 17
14.3 MASSANGABEN	SEITE 17
14.4 UMGEBUNGSBEDINGUNGEN FÜR DIE VERWENDUNG	SEITE 17
14.5 UMGEBUNGSBEDINGUNGEN FÜR TRANSPORT UND LAGERUNG	SEITE 17
14.6 TECHNISCHES DATENBLATT AKKULADEGERÄT	SEITE 18
14.7 TECHNISCHES DATENBLATT AKKU	SEITE 18
14.8 ALLGEMEINE MERKMALE	SEITE 18
15. ENTSORGUNG DES GERÄTS	SEITE 18
16. GEWÄHRLEISTUNG	SEITE 18
17. ORIGINALTEXT	SEITE 18

VORINFORMATIONEN

VORBEMERKUNG

Die oben genannte Gebrauchsanleitung liefert Anweisungen zur Montage der Hilfsmittel aus der als KLICK HYBRID bezeichneten Produktfamilie, deren Zweck in der Steigerung der Mobilität von Personen mit körperlichen Beeinträchtigungen besteht.

IDENTIFIZIERUNGSDATEN DES HERSTELLERS

KLAXON MOBILITY GMBH

Industriestrasse 1
9601 - Arnoldstein (Austria)
Tel.: +43 (0)664 4681294
e-mail: info@klaxon-klick.com

Im Folgenden wird die Firma der Kürze halber mit **KLAXON** bezeichnet.

ANGABEN ZUR VERÖFFENTLICHUNG

REV.	Beschreibung der Änderung	DATUM
01	Erste Ausgabe	30.06.2018
02	Erste Revision	18.06.2020



Sämtliche Informationen, Abbildungen und Spezifikationen dieses Dokuments basieren auf den neuesten, zum Zeitpunkt der Veröffentlichung verfügbaren Produktionsinformationen.

Dieses Dokument kann auf der Grundlage technischer Innovationen ohne Vorankündigung abgeändert werden.





1. HINWEISE

- Diese Anleitung vor der Verwendung des KLICK aufmerksam lesen!
- KLAXON übernimmt keine Haftung für die Nichtbeachtung des Inhalts dieses Dokuments.
- Die Verwendung von KLICK ist speziell für behinderte Menschen gedacht, die einen manuellen Rollstuhl verwenden.
- Bei der Verwendung von KLICK in öffentlichen Bereichen (Straßen, Gehsteige, Plätze, Radwege usw.) müssen die spezifischen Vorschriften des Landes beachtet werden, in dem sie verwendet werden. KLAXON haftet in diesem Sinne nicht für Verwendungsarten, die nicht den örtlich geltenden Vorschriften entsprechen.
- Sollten während der Verwendung Störungen festgestellt werden, die die Sicherheit des Anwenders beeinträchtigen, muss KLICK außer Betrieb gesetzt und umgehend der technische Kundendienst von KLAXON kontaktiert werden.
- Nicht originale Ersatz- und Zubehörteile wurden vom Hersteller nicht überprüft. Es kann daher weder die Entsprechung dieser Komponenten mit den notwendigen Sicherheits- und Leistungsanforderungen noch deren Sicherheit zertifiziert werden.
- KLAXON haftet nicht für Schäden, die durch die Verwendung nicht originaler Ersatz- oder Zubehörteile verursacht werden.
- Die Montage des Produkts hat gemäß den von KLAXON festgelegten Vorgangsweisen zu erfolgen. Werden diese nicht eingehalten, kann weder die Sicherheit noch die Leistungsfähigkeit von KLICK gewährleistet werden, und auch nicht die Wirksamkeit der Garantie.

Die Stellen der Anleitung, die mit den folgenden Symbolen gekennzeichnet sind, müssen mit besonderer Aufmerksamkeit gelesen werden:

GEFAHR	Das Wort GEFAHR steht für eine potenzielle Gefahrensituation, die zum Tod oder ernsthaften Verletzungen für Personen führen kann, wenn sie nicht vermieden wird.
ACHTUNG	Das Wort ACHTUNG steht für eine potenzielle Gefahrensituation, die zu leichten Verletzungen von Personen und Sachschäden führen kann, wenn sie nicht vermieden wird.
ANMERKUNG	Das Wort ANMERKUNG steht für wichtige Anweisungen oder spezielle Informationen.
	Allgemeines Gefahrensignal: steht für das Bestehen einer Gefahr, die auf verschiedene Ursachen zurückzuführen ist.
	Hochspannungs-Gefahrensignal: steht für das Vorhandensein hoher Spannungen.

2. SICHERHEITSHINWEISE

	Der Anwender muss dieses Dokument durchlesen und dessen Inhalt zur Kenntnis genommen haben, bevor er KLICK verwendet.
	Wenn dies nicht unter Beachtung der angeführten Spezifikationen verwendet wird, könnte sich das vom Hersteller vorgesehene Sicherheitsniveau reduzieren.
	In der ersten Verwendungsphase muss sich der Anwender mit dem Fahrvorgang vertraut machen, um etwaige Risiken zu vermeiden, die auf Anwendungsfehler zurückzuführen sind
	EMV – Das KLICK entspricht den Normen ISO 7176-21:2009 Abschnitt 5.4 zur elektromagnetischen Verträglichkeit; als Garantie für die Sicherheit des Anwenders wird jedoch empfohlen, das Gerät nicht zu verwenden, wenn sich starke elektromagnetische Felder in der Nähe befinden.

Kindern, Personen, die unfähig, nicht entsprechend vorbereitet oder in körperlicher Hinsicht nicht geeignet sind, muss die Verwendung untersagt werden.

- Es besteht das Risiko, auf nassem Boden, Kies oder unebenem Gelände auszurutschen: Stets die Geschwindigkeit regulieren und den Fahrstil an die Nutzungsbedingungen anpassen (Witterungsbedingungen, Oberfläche, persönliche Fähigkeit, usw.): Nie frontal auf einen Gegenstand zufahren und vorsichtig auf enge Passagen zufahren.
- Es ist verboten, über Stufen zu fahren, die höher als 50 mm sind, und zwar sowohl beim Herunter- als auch beim Hinauffahren entlang der Fahrtrichtung. Es ist verboten, mit dem mit KLICK ausgestatteten Rollstuhl auf Straßen mit einem Gefälle von über 6° zu fahren. Diese Hindernisse müssen stets frontal und langsam in Angriff genommen werden. Abbildung 1 illustriert das korrekte Überwinden von Stufen und Anstiegen.
- Bei nassem oder unebenem Boden reduziert sich der Wert des höchstzulässigen Gefälles und der maximalen Stufenhöhe, damit die Sicherheit des Anwenders gewahrt wird.
- Bei Kollisionen könnte es zu auch schweren Körperverletzungen kommen.
- Bei hoher Geschwindigkeit könnte man die Kontrolle über den Rollstuhl verlieren und er könnte auch umkippen. Die Geschwindigkeit von 25 km/h nicht überschreiten und Kollisionen im Allgemeinen vermeiden.
- Den mit KLICK ausgestatteten Rollstuhl immer auf angemessene Weise verwenden, beispielsweise, indem man vermeidet, ohne Bremsen auf Hindernisse zuzufahren (Stufen, Ecken, Türrahmen usw.) oder über Stufen oder gefährliche schräge Wege hinunterzufahren.
- Die Fahrleistungen des mit KLICK ausgestatteten Rollstuhls könnten durch elektromagnetische Felder beeinflusst werden. Falls eine Betriebsstörung unter diesen Nutzungsbedingungen festgestellt wird, muss man sich an KLAXON oder einen autorisierten Händler der Firma wenden.
- Die Berührung mit den Flüssigkeiten, die aus dem Akku austreten, falls dieser beschädigt ist, vermeiden.
- Während der Verwendung können die Komponenten des Bremssystems hohe Temperaturen erreichen. Der Kontakt dieser Komponenten mit der Haut kann zu Verbrühungen und Verbrennungen führen. Besonders gut Acht geben, um diese Folge zu vermeiden
- Es müssen auf jeden Fall stets die Verwendungslimits beachtet werden, die für den manuellen Rollstuhl vorgesehen sind, auf dem KLICK montiert wird.

3. BESTIMMUNGSZWECK VON KLICK

Durch die Verwendung von KLICK ist es möglich, dem Großteil der manuellen Rollstühle auf einfache und rasche Weise ein zusätzliches Hilfsantriebssystem zu verleihen.

Durch das Andocken von KLICK an den Rollstuhl werden die kleinen Vorderräder hochgehoben und an ihrer Stelle wird ein einzelnes Vorderrad verwendet, das zur „Antriebsgruppe“ gehört.

KLICK gehört gemäß der Norm CEI EN 12184 zur Nutzungsklasse des Rollstuhls, an dem es angedockt ist. Außerdem erfüllt KLICK die von der Klasse B verlangten Spezifikationen mit einer maximalen Autonomie von etwa 50 km im "Elektrobetrieb" (ebene Fahrstrecke und Gewicht des Benutzers 75 kg) und von etwa 100 km im "Hybridbetrieb" (manuelles Schieben mit elektrischer Unterstützung, ebene Fahrstrecke und Gewicht des Benutzers 75 kg).

Im Einklang mit der Definition von Klasse B von CEI EN 12184 ist KLICK für die Verwendung in Innenräumen vorgesehen und in der Lage, Unebenheiten im Freien zu bewältigen.

	Jedwede andere Verwendung oder unsachgemäße Verwendung könnte zu Gefahrensituationen führen.
---	--

4. VERWENDUNGSUMGEBUNG

Benutzungsumgebung

Die Geräte aus der KLICK Produktfamilie sind für eine gekoppelte Verwendung mit dem Großteil der im Handel erhältlichen manuellen Rollstühle vorgesehen. Die KLICK Modelle gestatten die Verwendung sowohl drinnen als auch draußen innerhalb der in diesem Dokument angeführten Grenzen, und im Allgemeinen mit den gleichen Grenzen, die für die Verwendung des manuellen Rollstuhls gelten.

Klinischer Zweck und Art des Anwenders:

KLICK ist nicht für einen ausschließlich klinischen Zweck gedacht, sondern als Unterstützung für die Mobilität von Personen, die einen manuellen Rollstuhl verwenden. Aus diesem Grund und unter Berücksichtigung der Vorsichtsmaßnahmen für die Verwendung gemäß diesem Dokument sind keine speziellen professionellen oder technischen Voraussetzungen und auch keine besonderen persönlichen Qualifikationen erforderlich, um zu lenken oder verwenden zu können.

5. VERWENDUNGSGRENZEN

muss im Einklang mit dem in den vorhergehenden Abschnitten beschriebenen Bestimmungszweck genutzt werden; alle anderen Verwendungsarten sind als unsachgemäß zu betrachten.

Insbesondere ist die Verwendung von KLICK in folgenden Fällen unzulässig:







- Von einem manuellen Rollstuhl abgekoppelt.
- Nach dem Genuss von Alkohol oder im Falle von Beeinträchtigungen der körperlichen und geistigen Fähigkeiten des Anwenders.
- Auf Wegen mit ungeeigneter Oberfläche.
- Bei schlechter Sicht (in der Nacht, bei Nebel, usw.)
- Bei Anwendern mit einem Gewicht von über 120 kg und auf jeden Fall mit einem Gewicht, das über dem für den verwendeten Rollstuhl eventuell vorgesehenen Gewicht liegt.
- Unter widrigen Witterungsbedingungen (Regen, starker Wind, usw.).
- Auf Wegen mit Steigungen oder Gefälle von über 6° (siehe Abbildung 2).
- Beim Überwinden von Stufen mit einer Höhe von über 50 mm, sowohl hinauf als auch hinunter (siehe Abbildung 3).

6. ANFORDERUNGEN AN DEN ANWENDER

















Die Modelle aus der Produktfamilie KLICK HYBRID und die entsprechenden Zubehörteile können autonom von einem Anwender verwendet werden, der:

- über die korrekte Verwendung des KLICK HYBRID informiert ist und eine ausreichende Praxis beim Umgang damit verfügt.
- die Risiken kennt, die mit der Verwendung des KLICK HYBRID verbunden sind.
- im Besitz körperlicher und geistiger Fähigkeiten ist, die ausreichend sind, um die zweckmäßige Verwendung des KLICK HYBRID vollkommen zu garantieren.

7. WARNHINWEISE UND VORSICHTSMASSNAHMEN

	Diese Gebrauchsanleitung ist ein Bestandteil von KLICK und muss dem Anwender stets zur Verfügung stehen. Bei Verlust oder Beschädigung die Firma KLAXON kontaktieren.
	Die Modelle aus der Produktfamilie und die Zubehörteile können von einem Anwender benützt werden, der die mit der Verwendung verbundenen Risiken kennt.
	Die Modelle aus der KLICK Produktfamilie und die Zubehörteile dürfen nur und ausschließlich von einem Anwender benützt werden, der informiert ist und der eine ausreichende Praxis bei der korrekten Handhabung dieses Medizinprodukts erworben hat.
	Es ist absolut verboten, Komponenten von KLICK zu entfernen, zu verändern oder auszutauschen. Im Bedarfsfall dürfen diese Maßnahmen ausschließlich von technischen Personal durchgeführt werden, das von KLAXON autorisiert wurde.
	Es ist verboten, KLICK nach dem Genuss von Alkohol, Rauschmitteln und im Allgemeinen bei Beeinträchtigungen der körperlichen und geistigen Fähigkeiten des Anwenders zu verwenden.
	Die Verwendung von KLICK ist Anwendern mit einem Gewicht von über 120 kg untersagt; außerdem gilt, dass das Gewicht nicht höher sein darf als das, das von dem Hersteller des verwendeten Rollstuhls als maximales Gewicht definiert worden ist.

















KLAXON Mobility GmbH - DEU

	Der Anwender ist für die Überwachung und Aufrechterhaltung der Leistungsfähigkeit der Geräte und Zubehörteile gemäß den Angaben aus diesem Dokument verantwortlich.
	Es ist absolut verboten, KLICK außerhalb der Umgebungsbedingungen für die Verwendung zu benutzen.
	Die regelmäßige Wartung muss durchgeführt werden, um den einwandfreien Betrieb und die Sicherheit des KLICK HYBRID zu garantieren.
	Die Verwendung des KLICK HYBRID für den Transport von mehr als einer Person ist unzulässig.
	Die Verwendung des KLICK HYBRID ohne einen angekoppelten manuellen Rollstuhl ist unzulässig.
	Den mitgelieferten Akku nicht zur Versorgung von Systemen verwenden, die sich von den KLICK HYBRID-Modellen unterscheiden, für die er vorgesehen ist.
	Den Akku nicht der Sonne oder Wetterunbilden aussetzen, wenn er nicht verwendet wird.
	Den Akku nicht kurzschließen.
	Den Akku nicht ins Wasser werfen.
	Nicht versuchen, dass Akku-Paket zu öffnen.
	Kinder nicht mit dem Akku-Paket spielen lassen.
	Falls die Lebensdauer des Akkus zu Ende ist, muss er in die entsprechenden Behälter der Sammelstellen für Sondermüll entsorgt werden.
	Während der Verwendung können die Komponenten des Bremssystems hohe Temperaturen erreichen, und der Kontakt dieser Komponenten mit der Haut kann zu Verbrühungen und Verbrennungen führen: daher ist höchste Vorsicht geboten, um diese Auswirkungen zu vermeiden.
	GEFAHR: Die elektrischen Spannungen im Geräteinneren können tödlich sein.
	GEFAHR: Die Versorgungskabel nicht anschließen/abziehen, solange das Gerät eingeschaltet ist.
	GEFAHR: Etwaige Wartungs- oder Reinigungsmaßnahmen am KLICK HYBRID müssen bei abgeschaltetem und vom Stromnetz getrenntem Gerät durchgeführt werden.







KLAXON Mobility GmbH - DEU



GEFAHR: Keine Verkleidungsplatte des Systems entfernen, sondern den technischen Service kontaktieren.

	Bei der Verwendung des KLICK HYBRID in öffentlichen Bereichen (Straßen, Gehsteige, Plätze, Radwege usw.) müssen die spezifischen Vorschriften des Landes beachtet werden, in dem sie verwendet werden. KLAXON haftet in diesem Sinne nicht für Verwendungsarten, die nicht den örtlich geltenden Vorschriften entsprechen.
	Die Geschwindigkeit im Zusammenhang mit den Merkmalen des Rollstuhls, dem Straßenzustand, der seitlichen Neigung der Straße und dem Kurvenradius, der überwunden werden soll, reduzieren.
	Die Verwendung des KLICK HYBRID bei schlechter Sicht ist verboten. Das Gerät ist nicht für die Verwendung in der Nacht geeignet.
	Bei starkem Wind muss Acht gegeben werden, da der Rollstuhl auf die Seite schleudern könnte.
	Bei Lenkmanövern während der Fahrt muss Acht gegeben werden, da der Rollstuhl auf die Seite schleudern könnte.
	Bei Querlagen der Straße muss Acht gegeben werden, da der Rollstuhl auf die Seite schleudern könnte.
	Die Verwendung des KLICK HYBRID auf Straßen mit ungeeignetem Untergrund ist unzulässig.
	Die Verwendung des KLICK HYBRID bei widrigen Witterungsbedingungen (Regen, starker Wind usw.) ist unzulässig.
	Die Verwendung des KLICK HYBRID zum Überwinden von Stufen mit einer Höhe von über 50 mm aufwärts oder abwärts ist unzulässig.
	Die Verwendung des KLICK HYBRID auf Wegen mit einem Gefälle oder einer Steigung größer 6° ist unzulässig.
	Es empfiehlt sich, abwärts mit einer maximalen Geschwindigkeit von zwei Dritteln der Höchstgeschwindigkeit zu fahren; auf Wegen mit Gefälle sind abrupte Bremsmanöver oder Beschleunigungen zu vermeiden.
	Auf Steigungen oder Gefällen niemals versuchen, irgendwelche Hindernisse zu überwinden.
	Es ist verboten, zu versuchen, auf einer Treppe nach oben oder nach unten zu fahren.
	Es ist verboten, Hindernisse in Schräglage zu überwinden: Sichergehen, dass die Hinterräder das Hindernis stets gleichzeitig überwinden. Nie auf halbem Weg anhalten. Es ist nicht gestattet, Hindernisse mit mehr als 50 mm Höhe zu überfahren.
	Es ist zu vermeiden, den Schwerpunkt bei fahrendem Rollstuhl zu verschieben oder abrupte Bewegungen mit dem Körper zu machen.
	Es empfiehlt sich, durch enge Passagen mit der niedrigsten Geschwindigkeit und höchster Vorsicht zu fahren.

KLAXON Mobility GmbH - DEU

	Mit der Verwendung des KLICK HYBRID erhöht sich das Risiko, in Kurven umzukippen: Vor einem Richtungswechsel die Geschwindigkeit reduzieren. Erst dann wieder beschleunigen, wenn man die Kurve verlassen hat.
	Während des Gebrauchs des KLICK HYBRID ist es absolut verboten, bei Talfahrt auf einem Gefälle einen Lenkeinschlag größer 45° vorzunehmen, falls das Gefälle größer 3° ist und die eingestellte Höchstgeschwindigkeit mehr als Gang 1 entspricht.
	Es kann sich schwierig gestalten, Fahrmanöver vor einem Aufzug oder vor einem Gebäudeeingang durchzuführen, da der Kurvenradius für das Lenkmanöver des Rollstuhls zunimmt, nachdem KLICK HYBRID angedockt wurde; dies könnte im Widerspruch zu den Gebäudenormen oder zu den realen Abmessungen der Eingänge stehen.
	Berücksichtigen Sie beim Einfahren in ein Gebäude und/oder einen Aufzug stets den Kurvenradius für das Lenkmanöver ihres mit der KLICK HYBRID ausgestatteten Rollstuhls. Fahrsituationen vermeiden, bei denen Sie nicht mehr in der Lage sind, einen Ausweg zu finden, da es Ihnen unmöglich ist, mit Ihrem Rollstuhl umzudrehen.
	Bei der Verwendung des KLICK HYBRID in öffentlichen Bereichen (Straßen, Gehsteige, Plätze, Radwege usw.) müssen die spezifischen Vorschriften des Landes beachtet werden, in dem sie verwendet werden. KLAXON haftet in diesem Sinne nicht für Verwendungsarten, die nicht den örtlich geltenden Vorschriften entsprechen.
	Die Geschwindigkeit im Zusammenhang mit den Merkmalen des Rollstuhls, dem Straßenzustand, der seitlichen Neigung der Straße und dem Kurvenradius, der überwunden werden soll, reduzieren.

8. KENNZEICHNUNGEN

KLICK HYBRID kann auf eindeutige Weise über die Seriennummer (SN) auf dem Typenschild des Geräts identifiziert werden. Dieses ist auf dem Motoraggregat auf Höhe des Akkus angebracht. Auf dem Typenschild sind folgende Symbole aufgeführt:







Symbol	Beschreibung
	Manufacturer (Hersteller)
	Reference number (Produktcode)
	Serial number (Seriennummer)
	Year of manufacture (Produktionsjahr)
	Symbol indicating: Follow the instructions for use (Gebrauchsanweisung befolgen)
	CE mark (EU Kennzeichen)
	Electrical equipment disposal via separate collection (Sondermüll, elektrische Bauteile)

Abbildung des CE-Labels auf den Produkten der KLICK-Serie.



9. GERÄTEBESCHREIBUNG

9.1 ZUSAMMENSETZUNG DES PRODUKTS

Die Abbildung 4 zeigt das Produkt KLICK HYBRID STANDARD und gibt die Bauteile an, aus denen es besteht.

1. Lenkrad
2. Bremssystem
3. Motoraggregat
4. Ständerd
5. manuelle Gangschaltung mit 9 Gängen
6. Batterie
7. Linke Bedieneinheit mit dem Bremshebel
8. Rechte Bedieneinheit mit dem Bremshebel und der manuellen Gangschaltung
9. Display, Beschleunigungshebel und Bedienfeld

9.2 KLICK® ANDOCKSYSTEM

Siehe Abbildung 5.

A. ANSCHLUSSELEMENTE

Die Anschlusselemente sind jene Komponenten des KLICK-Andocksystems, die stets am Rollstuhlrahmen fixiert sind (siehe Abbildung 6). Sie müssen zusammen mit dem Querbalken von einem von KLAXON autorisierten Techniker am Rollstuhl montiert werden und dürfen niemals vom Anwender während der Gebrauchsphase entfernt werden. Es sind Anschlusselemente mit unterschiedlichen Maßen und Formen erhältlich, die an die verschiedenen Rollstuhlrahmen angepasst werden können.

B. QUERBALKEN

Abbildung 7 zeigt einen QUERBALKEN und die einzelnen Elemente, aus denen er besteht.

1. QUERBALKEN
2. Quadratische Hülse zur Aufnahme des KONNEKTORS
3. Verbindungsbolzen
4. Klemm- und Einstellringe.

C. KONNEKTOR (MIT DETAIL DES PATENTIERTEN "KLICK ®"-SYSTEMS)

Abbildung 8 zeigt einen STANDARD KONNEKTOR und die einzelnen Elemente, aus denen er besteht.

1. Hebel zum Arretieren/Lösen des KONNEKTORS
2. Verbindungsdorn zum QUERBALKEN (mit kugelförmiger Arretierung)
3. Knopf zum Abdocken des KLICK Systems
4. KLICK ®-Schnappverschluss (Patent angemeldet)
5. Krallen für den oberen Aufnahmebolzen
6. Krallen für den unteren Aufnahmebolzen.

D. TETRA KONNEKTOR (MIT DETAIL DES PATENTIERTEN "KLICK ®"-SYSTEMS)

Abbildung 9 zeigt einen TETRA KONNEKTOR und die einzelnen Elemente, aus denen er besteht.

1. Griffflasche aus Klettband für den KONNEKTOR
2. Verbindungsdorn zum QUERBALKEN (mit kugelförmiger Arretierung)
3. Hebel zum leichten Abdocken des KLICK Systems
4. KLICK ®-Schnappverschluss (Patent angemeldet)
5. Krallen für den oberen Aufnahmebolzen
6. Krallen für den unteren Aufnahmebolzen.

9.3 AKKULADEGERÄT

Die Abbildung 10 zeigt das Batterieladegerät, das mit der POWER-Batterie (11 Ah) mitgeliefert wird und mit dem Hybrid-Modell kompatibel ist.

9.4 ZUBEHÖRTEILE

KLICK kann mit verschiedenen Zubehörteilen geliefert werden. Für einige von ihnen kann es erforderlich sein, die jeweilige Gebrauchsanleitung zu lesen (Anfrage an KLAXON oder Besuch der Webseite: www.klaxon-klick.com).

9.5 UNTERLAGEN

Zusammen mit der Apparatur wird diese GEBRAUCHSANLEITUNG in Papierformat geliefert, die sorgfältigst aufbewahrt werden muss. Falls die oben genannten Dokumente verloren gehen sollten, müssen Sie sich schriftlich an KLAXON wenden und ein Duplikat verlangen.

10. MONTAGE UND ANDOCKVORGANG

10.1 MONTAGE

KLICK wird von KLAXON (oder vom autorisierten Händler) erst dann geliefert, nachdem das Andock-Set auf dem Rollstuhl vorinstalliert wurde.

10.2 ANDOCKPHASEN



Während der gesamten Andockphase muss man sich in einem ebenen Bereich befinden, der so weit wie möglich frei von Unebenheiten am Boden ist und weit entfernt von Gefahren für die persönliche Unversehrtheit.

- Den QUERBALKEN in eines der zwei ANSCHLUSSELEMENTE einstecken und befestigen, indem der DORN eingesteckt wird (Abbildung 11).
- Den QUERBALKEN auch in das zweite ANSCHLUSSELEMENT einstecken und befestigen, indem der DORN eingesteckt wird (Abbildung 12).
ANMERKUNG: Der QUERBALKEN kann immer am Rollstuhl montiert bleiben; im Bedarfsfall (Aufladen/Abladen von Transportmitteln und Schließen von Klapprollstühlen) kann er entfernt und an einem sicheren Ort verwahrt werden.
- Den KONNEKTOR in die quadratische Hülse des QUERBALKENS einführen, während der auf dem unteren Teil des Querträgers vorhandene Hebel gedrückt wird. Nach dem Einstecken den Hebel loslassen und sichergehen, dass der KONNEKTOR gut festgestellt ist (Abbildung 13).
- Nachdem der KONNEKTOR eingesteckt wurde, sieht das Gerät so aus (Abbildung 14).
- Zum Befestigen der KLICK-Hilfe am Andocksystem sich mit dem Rollstuhl in die auf dem Foto (Abbildung 15 und 16) gezeigte Position begeben. Vergewissern Sie sich, dass sich die Verbindungstülle oberhalb des oberen Zapfens befindet (Abbildung 17).
- Behalten Sie die Position bei, betätigen Sie die Bremse des Rollstuhls und ergreifen Sie die Tretkurbeln im mittleren Teil in Nähe des Einschiebepunktes mit der Bewegung des Lenkers; Dann KLICK anheben, bis der obere Zapfen noch nicht vollständig in die Verbindungstülle eingeschoben ist (Abbildung 18).
- Nun den Lenker weiter hochheben und nach vorne schieben, bis die untere Kralle perfekt in den unteren Aufnahmebolzen einrastet; gleichzeitig wird der Sicherheitsknopf ausgelöst und damit die Verbindung verriegelt (Abbildung 19).

ACHTUNG!

Nachdem KLICK an den Rollstuhl montiert wurde, ist es wichtig, folgendes zu überprüfen:

- Die lichte Höhe der Vorderräder des Rollstuhls über dem Boden muss 40 mm betragen (bei leerem Rollstuhl – Abbildung 20).
- Der Ständer muss oberhalb der Linie der Vorderräder positioniert sein und unterhalb der Fußstütze, damit er nicht mit dieser in Kontakt kommt (Abbildung 21).

ACHTUNG

Falls diese Voraussetzungen nicht erfüllt werden, KLICK keinesfalls verwenden und umgehend ein von KLAXON autorisiertes Servicecenter kontaktieren.

10.3 ROLLSTUHL

Die KLICK Modelle können nur auf kompatiblen Rollstühlen montiert werden. Die Montage der KLICK-Produkte muss durch von KLAXON autorisierte Techniker vorgenommen werden, die entscheiden und dafür haften, ob der jeweilige Rollstuhl mit einem KLICK System sicher betrieben werden kann.

11. BETRIEB DES MODELL KLICK HYBRID

11.1 BENUTZERSCHNITTSTELLE

KLICK ist mit einem LCD-Multifunktionsdisplay ausgestattet, über das das System ein- und ausgeschaltet werden kann, die Höchstgeschwindigkeit gewählt und die verschiedenen Betriebsparameter angezeigt werden können (Abbildung 22).

- Die Anzeige links oben (1) stellt den augenblicklichen Ladestand des Akku dar.
- Die Zahl (2) in der Mitte des Displays stellt die in km/h ausgedrückte Geschwindigkeit dar.
- Die Zahl (3) im unteren Abschnitt des Displays stellt die zurückgelegte Distanz in km dar.
- Die Zahl (4) stellt den gewünschten Hilfegrad (im Hybrid- und im Elektrobetrieb) dar.
- Die Zahl (5) gibt den USB-Steckplatz an, an den die aufzuladenden Geräte (Smartphone, vorderes Led-Licht, usw.) angeschlossen werden können.

11.2 EINSCHALTEN UND EINSTELLEN VON KLICK (ABBILDUNG 22 UND 23).

A. Einschalten und Auswahl der Geschwindigkeit

- Die Taste "POWER" 5 Sekunden lang gedrückt halten, bis das Display aufleuchtet.
- Die Tasten "+" und "-" zur Auswahl des gewünschten maximalen Hilfegrades drücken (dieser kann im linken Feld des Displays angezeigt werden, Zahl (4) in der Legende). Hier können die Grade der elektrischen Hilfe ausgewählt werden, wie beispielsweise 0 (Motor deaktiviert), 1 (geringster Grad, 10 %), 2 (normaler Grad, 20 %), 3 (mittlerer Grad, 40 %), 4 (mäßiger Grad 60 %), 5 (maximaler Grad 80 %).

B. Datennavigation

- Sobald das Display eingeschaltet ist, zeigt die Startseite (unter Zahl 3) die Teilstrecke (TRIP), auf der die Vorrichtung benutzt wird.
- Durch einmaliges Drücken der Taste "INFO" wird die Gesamtstrecke (TRIP – Zahl 3) angezeigt.
- Durch erneutes Drücken der Taste "INFO" wird die erreichte Höchstgeschwindigkeit (MAXS – Zahl 3) angezeigt.
- Durch einmaliges Drücken der Taste "INFO" wird die Durchschnittsgeschwindigkeit (AVG – Zahl 3) angezeigt.
- Durch erneutes Drücken der Taste "INFO" wird die verbleibende Autonomie der Batterie in km ausgedrückt auf Basis des gewählten Hilfegrades (TO GO – Zahl 3) angezeigt.
- Durch einmaliges Drücken der Taste "INFO" wird der momentane Stromverbrauch des Motors in Watt ausgedrückt (Zahl 3) ausgedrückt.

C. Nullsetzen von Daten

- Sobald das Display eingeschaltet ist, zweimal hintereinander die Taste "INFO" drücken, um in das MENÜ zu gelangen. An diesem Punkt wird das Untermenü TC (Zahl 2) angezeigt.
- Die Taste "+" drücken, um von der Aufschrift "N" zur Aufschrift "Y" zu gelangen (Zahl 3); An diesem Punkt werden die Daten für Teilstrecke und für Geschwindigkeit auf Null gesetzt.
- Zweimal hintereinander die Taste "INFO" drücken, um das MENÜ zu verlassen und zur Startseite zurückzukehren.

D. Hintergrundbeleuchtung des Bildschirms

- Wenn Sie die Taste "LIGHT" 5 Sekunden lang gedrückt halten, wird die Hintergrundbeleuchtung des Bildschirms aktiviert.
- Zum Ausschalten der Beleuchtung halten Sie die Taste "LIGHT" erneut 5 Sekunden lang gedrückt.

E. Funktion Beibehaltung der Geschwindigkeit

- Wenn Sie die Taste "-" 5 Sekunden lang gedrückt halten, wird die Funktion Beibehaltung der Geschwindigkeit automatisch eingeschaltet. Diese Funktion beschleunigt die Vorrichtung bis auf 4,5 km/h und behält diese Geschwindigkeit bei, bis die Taste wieder gedrückt gehalten wird.
- Wird kein Druck auf die Taste mehr ausgeübt, stoppt die Vorrichtung die Beschleunigung sofort.

GEFAHR	Jede Betätigung bzw. Manipulation des Displays, mit der die Leistungen und die Sicherheit des KLICK-Geräts geändert werden, ist streng verboten. Es sind einzig und allein die Aktionen möglich, die in Abschnitt 11.2 dieser Gebrauchsanleitung aufgelistet sind.
--------	--

HINWEIS: Weitere Informationen zum Display sind über die Webseite www.klaxon-klick.com erhältlich oder wenden Sie sich an eine autorisierte KLAXON Verkaufsstelle.

11.3 ANWENDUNG

Die Abbildungen 24 und 25 zeigen die Tretvorrichtungen von KLICK und geben die Elemente an, aus denen sie besteht (nachfolgend aufgelistet).

1. Handräder
2. Beschleunigungssteuerung
3. Display-Steuertafel
4. Display
5. Griffflasche und Bremshebel
6. Manuelle Gangsteuerungen

Die Vorrichtung ist mit KEINEM Rückwärtsgang ausgestattet. Um in die der Vorwärtsrichtung entgegengesetzte Richtung zu fahren müssen die Schubringe der Räder des Rollstuhls manuell betätigt werden. Während dieses Vorgangs muss immer eine Hand auf den Griffflaschen der Vorrichtung gehalten werden. Dadurch hat der Benutzer die Möglichkeit, die Fahrtrichtung zu kontrollieren, und kann vermeiden, dass die (elektrischen und mechanischen) Kabel sich umeinander wickeln, wodurch sie beschädigt werden und/oder brechen könnten.

ACHTUNG	Die Verwendung von KLICK im Rückwärtsgang könnte eine Fehlfunktion der Vorrichtung verursachen, falls die Kabel beschädigt werden und/oder brechen, und eine zufällige Aktivierung des Beschleunigungshebels, falls die Vorrichtung eingeschaltet ist und der Vorwärtsgang eingelegt ist. Aus diesem Grund muss, bevor man im Rückwärtsgang fährt, unbedingt der Ganghebel auf "0" stehen und das Gerät ausgeschaltet sein. Werden diese Angaben nicht eingehalten, könnte das Schäden am Benutzer selbst und an Dritten verursachen (Personen- und/oder Sachschäden).
---------	--

A. ELEKTROBETRIEB

Sobald die Vorrichtung installiert ist, das Display leuchtet und eine Fahrtgeschwindigkeit gewählt wurde, beginnt sich die Vorrichtung durch Betätigen der Beschleunigungssteuerung zu bewegen. Zum Anhalten der Vorrichtung den Bremshebel (Abbildung 26) betätigen. Die Bremse des KLICK ist mit einer zusätzlichen Sicherheitsvorrichtung ausgestattet, die den Motor deaktiviert, wenn der Hebel betätigt wird.

GEFAHR	Im Fall von Hindernissen, Abgründen und Gefahren jeder Art, zu denen kein Sicherheitsabstand vorhanden ist, das KLICK-Gerät ausschalten und den Rollstuhl manuell an einen sicheren Ort bewegen.
GEFAHR	Wenn Sie das Klick-Gerät im Elektrobetrieb verwenden, müssen Sie mindestens eine Hand am Griff halten, damit sich die Handräder nicht weiterdrehen können. Andernfalls könnten sich die Kabel verdrehen und kaputtgehen. Es ist absolut verboten den Beschleunigungshebel und die Handräder gleichzeitig zu betätigen.

B. HYBRIDBETRIEB

Sobald die Vorrichtung installiert ist und das Display leuchtet, beginnt sich diese, wenn die Handräder betätigt und nach vorwärts gedreht werden, zu bewegen (Abbildung 27). Je nach der gewählten Fahrtgeschwindigkeit (die den Prozentsatz der elektrischen Hilfe bestimmt – siehe Abschnitt 11.2) nimmt der Motor die Vorwärtsbewegung der Handräder wahr (mit einer Verzögerung von einer halben Umdrehung aus dem Stillstand) und schaltet sich dementsprechend ein, indem er das Rad elektrisch bewegt. Jedes Mal, wenn die Handräder aufhören, sich zu bewegen, oder sich in Gegenrichtung (nach rückwärts) drehen, wird der Motor automatisch nach 1 Sekunde deaktiviert.

Die Abbildung 28 zeigt die Funktionsweise der manuellen Gangschaltung, mittels der das Übersetzungsverhältnis des Rades geändert werden kann; Dieses wirkt auf den Schub mit einem Bereich ein, der von 1 (dem kürzesten – für Steigungen und zum Losfahren geeignet) bis 9 (dem längsten – für ebene Strecken und Bergabfahrt geeignet) reicht. Das Übersetzungsverhältnis, das jeweils gewählt wurde, ist mittels einer mechanischen Anzeige sichtbar, die am oberen Teil des Gangs angebracht ist. Die Funktionsweise wird folgend bestimmt:

- Durch Drücken mit dem Daumen auf den Hebel (1) wird das Übersetzungsverhältnis erhöht (von 1 bis 9)
- Wenn man den Hebel (2) mit dem Zeigefinger zu sich hin zieht, wird das Übersetzungsverhältnis abgesenkt (von 9 bis 1).

Die Auswahl der manuellen Gangschaltung bedingt in keiner Weise eine Änderung des Hilfsgrades des Elektromotors; Die beiden Systeme bestehen selbständig nebeneinander und der Benutzer entscheidet in seinem Ermessen (auf Grundlage seiner Fähigkeiten, der zu befahrenden Strecke, usw.), welchen Grade er von beiden wählt. Es wird angeraten, nie hohe Übersetzungsverhältnisse (über der Nummer 4) zu verwenden, um aus dem Stand loszufahren, da der auf die Handräder ausgeübte Schub die Kette übermäßig spannen und dementsprechend die Zahnräder am Rad und Lenker zu sehr beansprucht werden könnten.

Zum Anhalten der Vorrichtung den Bremshebel (Abbildung 26) betätigen; Die Bremse des KLICK ist mit einer zusätzlichen Sicherheitsvorrichtung ausgestattet, die den Motor deaktiviert, wenn der Hebel betätigt wird.

ACHTUNG	Vor jedem Gebrauch die korrekte Spannung der Kette kontrollieren; Den Finger auf einen Punkt auf halbem Weg zwischen der Krone und dem an der Gabel angebrachten Vorgelege platzieren und Druck auf diesen ausüben, indem man ihn seitlich nach rechts und nach links verschiebt. Diese Schwankungen dürfen nicht mehr als 20 mm betragen.
GEFAHR	Im Fall von Hindernissen, Abgründen und Gefahren jeder Art, zu denen kein Sicherheitsabstand vorhanden ist, das KLICK-Gerät ausschalten und den Rollstuhl manuell an einen sicheren Ort bewegen.
GEFAHR	Bei Verwendung des Klick-Geräts im Hybridbetrieb ist es absolut verboten, den Beschleunigungshebel und die Handräder gleichzeitig zu betätigen. Es ist notwendig, beide Hände an den Griffen zu halten, um zu vermeiden, dass sich die Handräder aufgrund unzureichender Kontrolle um sich selbst drehen könnten. Dies würde zum Verdrehen der Kabel und damit zum Bruch der Kabel führen.

C. MANUELLER BETRIEB

Sobald die Vorrichtung installiert ist, beginnt sich diese, wenn das Display ausgeschaltet gehalten wird und die Fahrtgeschwindigkeit "0" gewählt wurde, zu bewegen (Abbildung 27). Die Abbildung 28 zeigt die Funktionsweise der manuellen Gangschaltung, mittels der das Übersetzungsverhältnis des Rades geändert werden kann; Dieses wirkt auf den Schub mit einem Bereich ein, der von 1 (dem kürzesten – für Steigungen und zum Losfahren geeignet) bis 9 (dem längsten – für ebene Strecken und Bergabfahrt geeignet) reicht. Das Übersetzungsverhältnis, das jeweils gewählt wurde, ist mittels einer mechanischen Anzeige sichtbar, die am oberen Teil des Gangs angebracht ist. Die Funktionsweise wird folgend bestimmt:

- Durch Drücken mit dem Daumen auf den Hebel (1) wird das Übersetzungsverhältnis erhöht (von 1 bis 9)
- Wenn man den Hebel (2) mit dem Zeigefinger zu sich hin zieht, wird das Übersetzungsverhältnis abgesenkt (von 9 bis 1).

Die Auswahl des Übersetzungsverhältnisses der manuellen Gangschaltung bedingt in keiner Weise eine Änderung des Hilfedrades des Elektromotors; Der Benutzer entscheidet in eigenem Ermessen (auf Grundlage seiner Fähigkeiten, der zu befahrenden Strecke, usw.), welcher Grad ausgewählt werden soll. Es wird angeraten, nie hohe Übersetzungsverhältnisse (über der Nummer 4) zu verwenden, um aus dem Stand loszufahren, da der auf die Handräder ausgeübte Schub die Kette übermäßig spannen und dementsprechend die Zahnräder am Rad und Lenker zu sehr beansprucht werden könnten. Zum Anhalten der Vorrichtung den Bremshebel (Abbildung 26) betätigen; Die Bremse des KLICK ist mit einer zusätzlichen Sicherheitsvorrichtung ausgestattet, die den Motor deaktiviert, wenn der Hebel betätigt wird.

ACHTUNG	Vor jedem Gebrauch die korrekte Spannung der Kette kontrollieren; Den Finger auf einen Punkt auf halbem Weg zwischen der Krone und dem an der Gabel angebrachten Vorgelege platzieren und Druck auf diesen ausüben, indem man ihn seitlich nach rechts und nach links verschiebt. Diese Schwankungen dürfen nicht mehr als 20 mm betragen.
GEFAHR	Im Fall von Hindernissen, Abgründen und Gefahren jeder Art, zu denen kein Sicherheitsabstand vorhanden ist, das KLICK-Gerät ausschalten und den Rollstuhl manuell an einen sicheren Ort bewegen.

11.4 AUSSCHALTEN UND ABNEHMEN DES GERÄTS VOM ROLLSTUHL

Zur korrekten Ausführung des Vorgangs die nachfolgenden Anweisungen aufmerksam befolgen.

- Die Fahrt des Rollstuhls auf einem ebenen Bereich stoppen.
- Die Bremsen des Rollstuhls betätigen.
- Das Display ausschalten, indem man die Taste "POWER" 5 Sekunden lang gedrückt hält.

A. STANDARDKONNEKTOR

- Mit einer Hand den Lenker nach vorwärts schieben, indem man ihn am mittleren Teil fasst, und gleichzeitig mit der anderen Hand den Aushakknopf am STANDARDKONNEKTOR drücken. Dadurch wird der untere Zapfen der KLICK-Verbindung freigegeben (Abbildung 29).
- Den Vorwärtsschub auf den Lenker lockern und dabei den Aushakknopf am KONNEKTOR gedrückt halten, wodurch der Rollstuhl abgesenkt wird und die Vorderräder wieder den Boden berühren (Abbildung 30).
- An diesem Punkt ist der obere Zapfen bereits aus dem vorderen Haken des KONNEKTORS herausgezogen; Die Bremsen am Rollstuhl lösen und sich nach rückwärts schieben, sodass man sich vom KLICK entfernt (dieser bleibt in der Zwischenzeit dank seines STÄNDERS aufrecht stehen - Abbildung 31).
- Den KONNEKTOR durch Drücken des Hebels, der an seinem unteren Teil angebracht ist, entfernen (Abbildung 13).

B. TETRA-KONNEKTOR

- Den am TETRA-KONNEKTOR vorhandenen Schnellverschlusshebel kräftig seitlich nach rechts schieben. Dadurch wird der untere Zapfen automatisch freigegeben und der KLICK hakt sich aus dem KONNEKTOR aus, wobei der Rollstuhl abgesenkt wird und die Vorderräder wieder den Boden berühren (Abbildung 32 und 33).
- An diesem Punkt ist der obere Zapfen bereits aus dem vorderen Haken des KONNEKTORS herausgezogen; Die Bremsen am Rollstuhl lösen und sich nach rückwärts schieben, sodass man sich vom KLICK entfernt (dieser bleibt in der Zwischenzeit dank seines STÄNDERS aufrecht stehen - Abbildung 31).

- Den KONNEKTOR entfernen, indem Sie die Klettverschluss-Griffflasche nach oben und nach vorwärts ziehen (Abbildung 42).

GEFAHR	Beim Aushaken des KLICK unbedingt auf die Unversehrtheit der oberen Gliedmaßen (Finger, Hände, Arme) achten, da diese von einer jähen Bewegung des Lenkers (oder anderer Teile der Vorrichtung) getroffen werden könnten, wenn das Aushaken zu rasch erfolgt. Zur Vermeidung dieser Gefahr nach dem Drücken des Aushakknopfs den Lenker vorsichtig loslassen und den Rollstuhl sich langsam absenken lassen.
GEFAHR	Beim Aushaken des Klick mit dem Tetra-KONNEKTOR kann es vorkommen, dass sich der Rollstuhl jäh absenkt, bis die Vorderräder den Boden berühren. Unbedingt auf die Unversehrtheit der oberen Gliedmaßen (Finger, Hände, Arme) achten, da diese vom Lenker oder anderen Teilen der Vorrichtung getroffen werden könnten.

12. REINIGUNG

Die regelmäßige Reinigung des KLICK Systems mit allen seinen Teilen garantiert längere Lebensdauer und bessere Betriebsfähigkeit.

Empfehlungen zur Reinigung:

- Vor den Reinigungsmaßnahmen KLICK ausschalten und das Akkuladegerät vom Netz abziehen.
- Keine scheuernden Mittel, aggressive Reinigungsmittel und Hochdruckreiniger verwenden.
- KLICK mit einem weichen, befeuchteten Tuch reinigen.
- KLICK nach einer Ausfahrt im Regen sorgfältig abtrocknen.
- Wenn KLICK verschmutzt ist, den Schmutz so bald wie möglich aufweichen und entfernen; danach KLICK sorgfältig reinigen.
- KLICK mindestens einmal pro Monat und nach Ausfahrten auf schlammigem Boden an der Außenseite vollständig reinigen.
- Achtgeben, dass die elektrischen Teile nicht nass werden (Akku, Display, Motor).
- Die Teile nicht unter fließendem Wasser waschen.
- Nachdem die Teile mit einem weichen Tuch gereinigt wurden, diese sofort abtrocknen.
- Falls die elektrischen Teile nass sein sollten, trocknen lassen und KLICK erst dann wieder verwenden, wenn alles vollkommen trocken sind.
- Sobald die Reinigung der Vorrichtung ausgeführt worden ist, die Kette und die manuelle Gangschaltung schmieren.

13. WARTUNG

KLICK muss einer regelmäßigen Wartung unterzogen werden. Auf diese Weise ist sein sicherer, zuverlässiger und effizienter Betrieb garantiert.

KLAXON haftet nicht für irgendwelche Schäden, die durch fehlende oder unzulängliche Wartung verursacht werden, und auch die Gültigkeit der Garantie wird nicht gewährleistet.

Die außerordentliche Wartung darf nur von Technikern mit Autorisierung der Firma KLAXON durchgeführt werden.

13.1 REGELMÄSSIGE WARTUNG

Es werden folgende ordentlichen Wartungstätigkeiten empfohlen:

- Kontrolle des Reifendrucks mindestens einmal pro Monat; ein platter Reifen beeinträchtigt die Fahrtüchtigkeit des Hilfsmittels und die Sicherheit und führt zu Abnutzung.
- Kontrolle des Verschleißzustandes der Reifen mindestens einmal pro Monat. Für den Austausch von Schlauch oder Reifenmantel wenden Sie sich bitte an einen von KLAXON autorisierten Techniker.
- Kontrolle, ob alle Schrauben und Befestigungselemente gut angezogen sind, mindestens alle zwei Monate.
- Kontrolle und Anziehen der Schraubenmutter des Rades mittels Drehmomentschlüssel mit 50 Nm, mindestens einmal im Monat
- Kontrolle, ob Gashebel und Bremsen einwandfrei funktionieren, und zwar vor jedem Gebrauch; der etwaige Austausch von Verschleißteilen (Bremsbeläge, Scheiben, das Bremssystem im Allgemeinen) dürfen ausschließlich von Technikern mit Autorisierung seitens KLAXON vorgenommen werden. Außerdem wird empfohlen, KLICK jedes Mal überprüfen zu lassen, wenn festgestellt wird, dass die Bremsfähigkeit reduziert ist.
- Überprüfung des Zustandes des Akkus vor jeder Verwendung. Für den Austausch des Akkus und allen anderen elektrischen Komponenten wenden Sie sich bitte ausschließlich an von KLAXON autorisierte Techniker.
- Überprüfung vor jedem Gebrauch, ob die Kette und die manuelle Gangschaltung richtig geschmiert sind.
- Überprüfung vor jedem Gebrauch, ob die manuelle Gangschaltung und alle Elemente, aus denen das Getriebe besteht, richtig funktionieren.



KLICK Hybrid mindestens einmal pro Jahr von einem KLAXON-Fachtechniker vollständig überholen lassen und/oder jedes Mal, wenn eine Funktionsstörung festgestellt wird.

13.2 BETRIEBSSTÖRUNGEN

Falls während der Verwendung von KLICK eine Störung festgestellt werden sollte, wenden Sie sich an KLAXON oder einen autorisierten Fachhändler der Firma.

Festgestellte Störung	Mögliche Ursache	Maßnahme zur Behebung
KLICK schaltet sich nicht ein	Akku leer	Akku wieder aufladen
	Akku schlecht positioniert	Die Akkuposition überprüfen, indem er entfernt und wieder eingesetzt wird; dabei Acht geben, dass die Elektroden an den richtigen Stellen einrasten.
	Allgemeine Probleme	Wenden Sie sich an ein autorisiertes KLAXON-Servicecenter.
Bei der Verwendung werden zu viele Vibrationen festgestellt	Lockere Schrauben	Wenden Sie sich an ein autorisiertes KLAXON-Servicecenter.
Die Konsole schaltet sich ein, KLICK bewegt sich jedoch nicht	Steckerstift nicht angeschlossen	Wenden Sie sich an ein autorisiertes KLAXON-Servicecenter.
Schwierigkeiten beim Andocken der Antriebseinheit an den KONNEKTOR	Der Längsträger ist nicht korrekt eingestellt	Wenden Sie sich an ein autorisiertes KLAXON-Servicecenter.
Schwierigkeiten beim Andocken des KONNEKTORS	In der Hülse des Querbalkens ist Schmutz vorhanden	Die Oberflächen der Querbalken-Hülse und des Befestigungssystems im KONNEKTOR reinigen
Schwierigkeiten beim Andocken des KONNEKTORS	Die Kugeln für die Steckverbindung kehren bei Betätigung des Hebels nicht in ihre Position zurück	Wenden Sie sich an ein autorisiertes KLAXON-Servicecenter.
Die Vorderräder des Rollstuhls berühren den Boden	Das KLICK-Andocksystem ist zu niedrig positioniert	Wenden Sie sich an ein autorisiertes KLAXON-Servicecenter.
Das KLICK Andocksystem erzeugt Geräusche im Betrieb	Der Kotflügel berührt das Rad, während es sich bewegt	Sicherstellen, dass sich die Füße in einer Position befinden, in der sie nicht mit dem Kotflügel von KLICK in Berührung kommen
		Den Kotflügel wieder an seine richtige Stelle bringen.
	Die Bremsbeläge berühren die Bremsscheibe beim Rückwärtsfahren	Wenden Sie sich an ein autorisiertes KLAXON-Servicecenter.

13.3 POWER AKKU (11 AH)

Der POWER Akku (48V und 11 Ah) ist an seiner Quaderform erkennbar sowie am Andocksystem mit Sicherheitsschlüssel (Abbildung 36).

Auf dem oberen Teil des Akkus ist eine Anzeige, die über LEDs den aktuellen Akkuladestand anzeigt: Durch Druck auf die Taste zeigen sie den ungefähren Ladestand in vier Schritten (20%-50%-80%-100% - Abbildung 37): mit der gleichen Taste wird der Akku ein- oder ausgeschaltet und entsprechend liegt Spannung am Motor und am Display (bzw. diese LEDs verlöschen).

Das seitlich am Akku angebrachte Schloss fixiert den Akkupack am KLICK Andocksystem; wenn der Schlüssel gedreht wird, ist der Akku entsperrt und man kann ihn durch Ziehen nach vorne und nach oben entfernen (Abbildung 38 und 39).

Zum Aufladen des Akkus folgende Anweisungen beachten:

- KLICK ausschalten (die Taste **"POWER"** lange drücken).
- Den Akku durch Drehen des Schlüssels entfernen (Abbildung 38 und 39).
- Den Schutzstopfen an der Oberseite des Akkus entfernen (Abbildung 40).
- Den Steckerstift des Ladegeräts anschließen (Abbildung 41).
- Den Netzstecker des Ladegeräts an das Versorgungsnetz mit 230 V und 50 Hz anschließen (Abbildung 34).
- Die zwei LEDs auf der Oberseite des Ladegeräts (Abbildung 35) zeigen den Status an:
 - Rot-Rot: im Ladezustand;

KLAXON Mobility GmbH - DEU









- Grün-Rot: Ladevorgang beendet, Akku vollständig aufgeladen.
- Nach Beenden des Ladevorgangs der Batterie zuerst den Netzstecker aus der Steckdose und dann den Stecker aus dem Akku ziehen.

ANMERKUNGEN:

- Die mit dem Klick mitgelieferten Akkus entsprechen der zur CE-Klassifizierung entsprechenden Verordnung, EMC2004 /108 / EG, der Europäischen Union. Es ist daher gestattet, diese Akkus mit einem Zug, Schiff oder Flugzeug zu transportieren. Trotz dieser Klassifizierung gelten sie gemäß den Empfehlungen der Vereinten Nationen beim Transport als Gefahrgut und werden in Klasse 9 eingestuft: Kode UN 3480 (Lithium-Ionen-Batterien), wenn diese als separate Einheit transportiert wird oder UN 3481 (Lithium-Ionen-Batterien in Ausrüstungen) wenn diese am Klick-Zuggerät montiert, transportiert werden. Diese Klassifizierung legt einige Einschränkungen hinsichtlich des Transports des Produkts per Schiff (IMDG-Code) und dem Flugzeug (IATA DGR) fest, die sich auf Folgendes beziehen: Menge der transportierten Akkus, Art des Transports (als einzelne Einheit transportiert oder an das Gerät angeschlossen) und Watt -Stundenwert (Wh) jedes einzelnen Akkus. Wenn Sie Ihr Gerät mittransportieren möchten, wenden Sie sich bitte direkt an die Reederei oder die für Ihre Reise gewählte Fluggesellschaft.

Was die von KLAXON gelieferten Akkus anbelangt, führen wir hier im Folgenden die Daten des verfügbaren Modells an
- POWER Akku: 48V 11Ah (52BWh)

- Wir empfehlen Ihnen, die Ladestandsanzeige nicht außer Acht zu lassen! Immer aufladen, wenn der Akkustand niedrig ist. Wir empfehlen stets, den Akku nach einer langen Fahrt oder über Nacht aufzuladen. Diese Lithium-Akkus haben keinen Memory-Effekt; sie können daher auch aufgeladen werden, bevor sie entladen sind.
- Das Akkuladegerät muss sich stets weit weg von Wärmequellen, an einem trockenen und vor Sonneneinstrahlung geschützten Ort befinden.

	Erinnern Sie sich daran, den Akku mindestens einmal pro Monat aufzuladen, wenn er nicht verwendet wird.
	Wenn Sie sehen, dass der Akku beschädigt ist, die Umhüllung kaputt ist, der Akku sich aufbläht oder Leckagen aufweist, dann verwenden Sie ihn keinesfalls und kontaktieren Sie umgehend den KLAXON-Kundendienst.
	Verwenden Sie ausschließlich das zusammen mit dem KLICK Andocksystem gelieferte Akkuladegerät: Schäden oder Funktionsstörungen, die auf die Nichtbeachtung dieser Vorschriften oder die Verwendung von nicht mit den KLAXON-Richtlinien übereinstimmenden Produkten zurückzuführen sind, sind nicht durch die Garantie gedeckt.
	Wenn das Akkuladegerät beschädigt ist, besteht das Risiko von Verletzungen durch einen Kurzschluss und die Gefahr eines Elektroschocks. Das Ladegerät nicht verwenden, wenn es auf den Boden gefallen ist oder beschädigt wurde.
	Vermeiden Sie die Verwendung von Verlängerungskabeln, außer es ist unbedingt notwendig. Falls Sie solche Kabel verwenden sollten, vorher sichergehen, dass sie unversehrt und in einwandfreiem Zustand sind, um das Risiko von Bränden und Elektroschocks zu vermeiden.
	Nie gleichzeitig die Akkus aufladen und das KLICK Andocksystem in Betrieb nehmen, da dies zu einem Risiko von Verletzungen der eigenen Person und anderer Personen führen kann.
	Das Ladegerät nie zu lange an der 230 V Spannung angesteckt lassen, wenn der Aufladezyklus beendet ist (grünes Licht ein).
	Den Akku stets in einem durchlüfteten Raum und von entzündlichen Materialien entfernt aufladen.

14. TECHNISCHE DATEN

14.1 EINSTUFUNG DES GERÄTS

Gemäß der Medizinprodukterichtlinie	Risikoklasse I
Schutz vor elektrischen Gefahren	Klasse II
Schutzgrad vor direkten und indirekten Kontakten	Typ B

KLAXON Mobility GmbH - DEU

Verwendung in sauerstoffreichen Umgebungen	Kein Schutz
Verwendungsbedingungen	Gerät für Dauerbetrieb

14.2 LEISTUNGEN

#	Merkmal	Wert	Maßeinheit	Anmerkungen
1	Elektrischer Hilfsgrad	10; 20; 40; 60; 80	%	Elektro- und Hybridbetrieb
2a	Autonomie Elektrobetrieb	45-50	km	Bei aufgeladener Batterie, mäßiger Geschwindigkeit, ebener Fahrstrecke und Gewicht des Benutzers von 75 kg.
2b	Autonomie Hybridbetrieb	90-100	km	Bei aufgeladener Batterie, mäßiger Geschwindigkeit, ebener Fahrstrecke und Gewicht des Benutzers von 75 kg.
2c	Autonomie Manueller Betrieb	∞	km	
3	Überwindbares maximales Gefälle	6	°	Bei aufgeladener Batterie und Gewicht des Benutzers von 75 kg.
4	Maximale Höhe eines überwindbaren Hindernisses	50	mm	Bei aufgeladener Batterie und Gewicht des Benutzers von 75 kg.
5a	Motorleistung	500	W	
5b	Elektrische Spannung Motor	48	V	
7	Höchstgewicht des Anwenders	120	Kg	Im Einklang mit den Angaben aus den technischen Merkmalen des Rollstuhls, an den das KLICK Andocksystem angedockt wird.

14.3 MASSANGABEN KLICK HYBRID

#	Merkmal	Wert	Einheit	Anmerkungen
1	Länge	600	mm	
2	Breite	500	mm	
3	Höhe	1250	mm	
4	Gewicht	18,0	kg	Nur Gewicht des Antriebsaggregats ohne Batterie
5	Gewicht Batterie POWER (11 Ah)	3,0	kg	

14.4 UMGEBUNGSBEDINGUNGEN FÜR DIE VERWENDUNG

#	Merkmal	Wert	Maßeinheit	Anmerkungen
1	Maximale Installationshöhe	2000	m	
2	Atmosphärischer Druck	700 ÷ 1060	hPa	
3	Temperatur	-25 ÷ 50	°C	0°C bis 40°C wird für eine bessere Leistung vorgeschlagen
4	Relative Feuchtigkeit	30 ÷ 90	%	

14.5 UMGEBUNGSBEDINGUNGEN FÜR TRANSPORT UND LAGERUNG

#	Merkmal	Wert	Maßeinheit	Anmerkungen
1	Temperatur	-40 ÷ 65	°C	10°C bis 50°C wird vorgeschlagen
2	Relative Feuchtigkeit	30 ÷ 90	%	

KLAXON Mobility GmbH - DEU

14.6 TECHNISCHES DATENBLATT AKKULADEGERÄT

#	Merkmal	Wert	Maßeinheit	Anmerkungen
1	Eingangsspannung	230	V	
2	Frequenz	50	Hz	
3	Ausgangsspannung	32	V	

14.7 TECHNISCHES DATENBLATT AKKU

#	Merkmal	Wert	Maßeinheit	Anmerkungen
1	Nennspannung	48	V	
2	Kapazität	11	Ah	
3	Aufladezeit	5,5	h	Zeit zum Aufladen des völlig leeren Akkus

14.8 ALLGEMEINE MERKMALE

#	Merkmal	Wert
1	Antriebsart	Elektrisch
2	Bremse	Scheibenbremse (Durchmesser 160 mm) mit mechanischer Betätigung
3	Einsatzart	In Innenräumen und im Freien

15. ENTSORGUNG DES GERÄTS

	Die Entsorgung von KLICK und dessen Komponenten muss entsprechend den gesetzlichen Bestimmungen des Landes erfolgen, in welchem es benutzt wird. KLAXON haftet nicht für Handlungen, die davon abweichen.
---	---

16. GEWÄHRLEISTUNG

Die Garantiedauer beträgt 2 Jahre für die Antriebseinheit und 1 Jahr für die Akkus, beginnend mit dem Lieferdatum des Geräts.

Die natürliche Abnutzung und der Verschleiß von Teilen ist nicht durch die Garantie gedeckt, außer bei Herstellungsfehlern.

Falls ein Fehler in der Garantiezeit auftritt, wird KLAXON nach eigener Entscheidung das defekte Teil reparieren oder ersetzen.

KLAXON haftet nicht für Schäden, die durch Nachlässigkeit, unachtsamen Gebrauch, Sabotage oder ungenügende bzw. fehlerhafte Wartung durch nicht autorisierte Personen oder Nichtbefolgung der Anweisungen in dieser Bedienungsanleitung verursacht sind.

22. ORIGINALTEXT

Dieses Dokument ist eine Übersetzung der Originalversion verfasst in italienischer Sprache. Bitte beachten Sie, dass im Falle von Abweichungen zwischen den beiden Versionen die italienische Version als die offizielle und gültige angesehen wird.

Gentile Cliente,

La ringraziamo per aver scelto un prodotto della gamma KLICK e le diamo il benvenuto.

Speriamo vivamente che i prodotti di KLAXON MOBILITY possano migliorare la sua giornata e le sue attività in tutte le loro forme e rimaniamo a disposizione per qualunque informazione o chiarimento. La invitiamo inoltre a rimanere aggiornato sulle ultime novità della nostra gamma di prodotti, sugli accessori disponibili e sugli eventi e le iniziative promosse dalla nostra azienda.

Ci può contattare scrivendo una email a info@klaxon-klick.com, attraverso il nostro sito web all'indirizzo www.klaxon-klick.com, oppure su Facebook accedendo alla pagina www.facebook.com/klaxonklickworld.

La informiamo altresì che KLAXON MOBILITY GMBH, come da normativa europea, è in possesso della Certificazione CE per tutti i prodotti della gamma KLICK; essi vengono classificati come dispositivi medici di Classe I e sono conformi ai requisiti essenziali di sicurezza indicati nell'Allegato I della Dir. 93/42/CEE emendata con la Direttiva 2007/47.



Ringraziandola nuovamente per aver scelto i nostri prodotti, Le auguriamo buona giornata e buon divertimento.

Cordiali Saluti,

Lo Staff di KLAXON MOBILITY GMBH

KLAXON Mobility GmbH - ITA

INDICE

INFORMAZIONI PRELIMINARI	P. 3
1. AVVERTENZE	P. 3
2. AVVISI DI SICUREZZA	P. 4
3. DESTINAZIONE D'USO DEL DISPOSITIVO	P. 4
4. AMBIENTE DI UTILIZZO	P. 5
5. LIMITI D'USO	P. 5
6. REQUISITI UTILIZZATORE	P. 5
7. AVVERTENZE E PRECAUZIONI	P. 5
8. MARCATURE	P. 8
9. DESCRIZIONE DEL PRODOTTO	P. 9
9.1 COMPOSIZIONE DEL PRODOTTO	P. 9
9.2 SISTEMA DI AGGANCIO KLICK®	P. 9
9.3 CARICABATTERIA	P. 9
9.4 ACCESSORI	P. 9
9.5 DOCUMENTAZIONE	P. 9
10. INSTALLAZIONE ED AGGANCIO	P. 10
10.1 INSTALLAZIONE	P. 10
10.2 FASI DI AGGANCIO	P. 10
10.3 CARROZZINA	P. 10
11. FUNZIONAMENTO VERSIONE KLICK HYBRID STANDARD	P. 10
11.1 INTERFACCIA UTENTE	P. 10
11.2 ACCENSIONE E SETUP DEL DISPOSITIVO	P. 10
11.3 UTILIZZO	P. 11
11.4 SPEGNIMENTO E SGANCIO DALLA CARROZZINA	P. 13
12. PULIZIA	P. 13
13. MANUTENZIONE	P. 13
13.1 MANUTENZIONE PERIODICA	P. 14
13.2 ANOMALIE DI FUNZIONAMENTO	P. 14
13.3 BATTERIA POWER (11 AH)	P. 15
14. DATI TECNICI	P. 16
14.1 CLASSIFICAZIONI DISPOSITIVO	P. 16
14.2 PRESTAZIONI	P. 16
14.3 DATI DIMENSIONALI KLICK HYBRID STANDARD	P. 16
14.4 CONDIZIONI AMBIENTALI DI UTILIZZO	P. 17
14.5 CONDIZIONI AMBIENTALI DI TRASPORTO ED IMMAGAZZINAMENTO	P. 17
14.6 SCHEDA TECNICA CARICABATTERIA	P. 17
14.7 SCHEDA TECNICA BATTERIA	P. 17
14.8 CARATTERISTICHE GENERALI	P. 17
15. SMALTIMENTO APPARECCHIATURA	P. 17
16. GARANZIA DEL PRODOTTO	P. 17
17. TESTO ORIGINALE	P. 18

INFORMAZIONI PRELIMINARI

PREMESSA

Il suddetto Manuale d'Uso istruisce all'utilizzo degli ausili della famiglia denominata KLICK Hybrid, atti ad aumentare la mobilità delle persone con disabilità.

DATI DI IDENTIFICAZIONE DEL FABBRICANTE

KLAXON MOBILITY GMBH

Industriestrasse, 1 – 9601

Arnoldstein (Austria)

Tel.: +43 (0)664 4681294

e-mail: info@klaxon-klick.com

Di seguito verrà indicato con la dicitura: **KLAXON**.

INFORMAZIONI DI PUBBLICAZIONE

REV.	Descrizione della modifica	DATA
01	Prima emissione	30/04/2018
02	Revisione 2.0	18/06/2020

Tutte le informazioni, le figure e le specifiche di questo documento si basano sulle informazioni di produzione più recenti, disponibili al momento della pubblicazione.

Il presente documento è soggetto a modifiche sulla base di innovazioni tecniche, senza preavviso.

1. AVVERTENZE





- Leggere attentamente le presenti istruzioni prima di utilizzare il dispositivo.
- KLAXON declina ogni responsabilità per la mancata osservanza del contenuto di questo documento.
- L'uso dei dispositivi KLICK è specifico per persone disabili che utilizzano una carrozzina manuale.
- L'uso dei dispositivi KLICK negli spazi pubblici (strade, marciapiedi, piazze, piste ciclabili, ecc.) deve rispettare le normative specifiche del Paese in cui vengono utilizzati. KLAXON non è responsabile in tal senso per l'uso non conforme alle normative specifiche vigenti.
- Qualora si dovessero riscontrare delle anomalie durante l'uso tali da pregiudicarne la sicurezza dell'utilizzatore, il dispositivo deve essere posto fuori servizio e deve essere contattata tempestivamente l'assistenza tecnica KLAXON.
- Ricambi e accessori non originali non sono stati verificati dal fabbricante. Non può quindi essere certificata né la rispondenza, né la sicurezza di tali componenti ai requisiti di sicurezza e di prestazione necessari.
- KLAXON non è responsabile di qualunque danno causato dall'utilizzo di ricambi o accessori non originali.
- L'installazione del prodotto deve essere eseguita secondo le procedure definite dalla KLAXON, da personale autorizzato. Non può essere assicurata né la sicurezza, né l'efficacia del dispositivo in caso di violazione di tali procedure, tantomeno la validità della garanzia.

I punti del manuale contrassegnati con i simboli riportati di seguito devono essere letti con attenzione:

PERICOLO	La parola PERICOLO indica una situazione potenziale di pericolo, che, se non viene evitata, può produrre la morte o serie lesioni alle persone.
ATTENZIONE	La parola ATTENZIONE indica una situazione potenziale di pericolo, che, se non viene evitata, può produrre lesioni non gravi alla persona o danni alla proprietà.
NOTA	La parola NOTA indica istruzioni importanti o informazioni particolari.
	Segnale di pericolo generico: indica l'esistenza di un pericolo dovuto a diverse cause.

	Segnale di pericolo alta tensione: indica la presenza di alte tensioni.
---	---

2. AVVISI DI SICUREZZA

	L'utilizzatore deve leggere questo documento ed aver preso coscienza del suo contenuto prima di utilizzare l'ausilio.
	Se l'ausilio non sarà usato rispettando le specifiche indicate, il livello di sicurezza previsto dal costruttore potrebbe ridursi.
	Nella prima fase di utilizzo l'utente deve acquisire familiarità di guida per evitare possibili rischi dovuti a errori di utilizzo.
	EMC - Il dispositivo è conforme alle norme EN60601-1-2 sulla compatibilità elettromagnetica, ma a garanzia della sicurezza dell'utilizzatore si consiglia di non utilizzare l'apparecchiatura in presenza di forti campi elettromagnetici ambientali.

Non permettere l'utilizzo a bambini, persone incapaci, inadeguatamente preparate o non idonee dal punto di vista fisico.

- Vi è il rischio di slittamento sul bagnato a terra, ghiaia o terreno sconnesso: regolare sempre la velocità e lo stile di guida alle condizioni d'uso (meteo, superficie, capacità individuale, ecc.): non guidare mai frontalmente verso un oggetto e guidare con prudenza verso i passaggi stretti.
- È vietato superare gradini di altezza superiore ai 50 mm sia in salita che in discesa lungo la direzione di avanzamento. È vietato condurre la carrozzina equipaggiata con KLICK su strade con pendenza superiore al 6°. Questi ostacoli vanno sempre affrontati frontalmente e con lentezza. La modalità corretta di superamento di gradini e salite è illustrata alla Figura 1.
- In caso di terreno bagnato o sconnesso il valore della pendenza massima consentita ed il valore dell'altezza massima dei gradini consentita diminuiscono in modo da preservare la sicurezza dell'utente.
- In caso di collisione si potrebbero riportare lesioni, anche gravi, a parti del corpo.
- Ad alta velocità si potrebbe perdere il controllo della sedia a rotelle e potrebbe verificarsi il ribaltamento. Non superare mai la velocità di 25 km/h; evitare le collisioni in generale.
- Utilizzare sempre la carrozzina attrezzata con KLICK in modo appropriato evitando, ad esempio, di procedere senza frenare verso ostacoli (gradini, spigoli, telai di porte, ecc.) o di scendere da gradini o pendenze pericolose.
- Le performance di guida della carrozzina attrezzata con KLICK potrebbero essere influenzate da campi elettromagnetici. In caso si rilevi un malfunzionamento in queste condizioni di utilizzo rivolgersi a KLAXON o a un suo rivenditore autorizzato.
- Evitare il contatto con i liquidi che fuoriescono dalla batteria nel caso questa sia danneggiata.
- Durante l'utilizzo i componenti del sistema frenante possono raggiungere temperature elevate e il contatto di tali componenti con la pelle può provocare scottature e ustioni, porre la massima attenzione al fine di evitare questa conseguenza.
- In ogni caso bisogna sempre rispettare i limiti d'uso previsti per la carrozzina manuale su cui viene installato il sistema KLICK.

3. DESTINAZIONE D'USO DEL DISPOSITIVO

Attraverso l'utilizzo dei dispositivi KLICK è possibile aggiungere alla maggior parte delle carrozzine manuali un sistema di spinta ausiliario, in modo facile e veloce.

Agganciando KLICK alla carrozzina si sollevano le ruote anteriori, e si utilizza al loro posto una ruota singola sterzante, appartenente al "gruppo trazione".

KLICK rientra nella classe di utilizzo della carrozzina alla quale è agganciato secondo la norma CEI EN 12184. Inoltre KLICK soddisfa le specifiche richieste della classe B con autonomia massima di circa 50 km in modalità "elettrica" (percorso pianeggiante e peso utente di 75 kg) e di circa 100 km nella modalità "ibrida" (spinta manuale e assistenza elettrica, percorso pianeggiante e peso utente di 75 kg).

In accordo con la definizione di classe B della norma CEI EN 12184, il dispositivo è previsto per uso in ambiente indoor e capace di affrontare ostacoli outdoor.

	Qualsiasi altro uso o uso improprio potrebbe comportare situazioni pericolose.
---	--

4. AMBIENTE DI UTILIZZO

Ambiente d'uso

I dispositivi della famiglia KLICK sono realizzati per un utilizzo accoppiato alla maggior parte delle carrozzine manuali in commercio. Le soluzioni KLICK consentono un uso sia in ambiente indoor che outdoor, con i limiti indicati in questo documento, ed in generale con le stesse limitazioni imposte dall'uso della carrozzina manuale.

Scopo clinico e tipologia dell'utilizzatore

KLICK non è stato ideato per un uso strettamente clinico, ma come supporto alla mobilità delle persone che utilizzano una carrozzina manuale. Per questo motivo, tenuto conto delle precauzioni d'uso descritte in questo documento, non sono necessari particolari requisiti professionali, tecnici o attitudinali per poter condurre o utilizzare KLICK.

5. LIMITI D'USO

Il dispositivo deve essere utilizzato coerentemente alla destinazione d'uso descritta nei paragrafi precedenti, ogni altro impiego deve essere considerato un utilizzo improprio.

In particolare non è ammesso l'utilizzo dei Dispositivi KLICK:







- In modo disaccoppiato ad una carrozzina manuale.
- Dopo l'assunzione di alcolici o in caso di alterazione delle capacità psicofisiche dell'utilizzatore.
- Su strade con fondo non idoneo.
- In condizioni di scarsa visibilità (utilizzo notturno, nebbia, ecc.).
- Per utilizzatori di peso superiore ai 120 kg e comunque di peso superiore a quanto eventualmente previsto per la carrozzina utilizzata.
- Con condizioni atmosferiche avverse (pioggia, vento forte, ecc.).
- Nell'affrontare salite o discese di pendenza superiore al 6° (vedi Figura 2).
- Nel superamento, tanto a salire che a scendere, di gradini di altezza superiore a 50 mm (vedi Figura 3).

6. REQUISITI UTILIZZATORE













I Dispositivi della famiglia KLICK Hybrid ed i relativi accessori possono essere impiegati autonomamente da un utilizzatore che:





- Sia informato e abbia fatto sufficiente pratica sul corretto uso del dispositivo medesimo.
- Sia a conoscenza dei rischi connessi all'utilizzo dello stesso.
- Sia in possesso di capacità fisiche e psichiche sufficienti a garantire l'opportuno utilizzo del dispositivo in piena sicurezza.

7. AVVERTENZE E PRECAUZIONI

















	Il presente manuale d'uso è parte integrante del dispositivo e deve essere sempre a disposizione dell'utilizzatore. In caso di smarrimento o danneggiamento, contattare KLAXON.
	I dispositivi della famiglia KLICK ed i relativi accessori possono essere impiegati da un utilizzatore che sia a conoscenza dei rischi connessi all'utilizzo dello stesso.
	I dispositivi della famiglia KLICK ed i relativi accessori possono essere impiegati solo ed esclusivamente da un utilizzatore che sia stato informato e che abbia fatto sufficiente pratica sul corretto uso del dispositivo medesimo.
	È assolutamente vietato rimuovere, modificare o sostituire componenti del dispositivo. Se necessario, tali operazioni devono essere eseguite esclusivamente da personale tecnico autorizzato da KLAXON.
	È vietato utilizzare l'apparecchio dopo aver consumato alcolici, stupefacenti e in generale in caso di alterazione delle capacità psicofisiche dell'utilizzatore.
	Non è ammesso l'utilizzo dei Dispositivi KLICK per utenti di peso superiore ai 120 kg; integralmente a questo, il peso non deve essere superiore a quanto eventualmente previsto dai costruttori della carrozzina utilizzata.
	L'utilizzatore è responsabile del monitoraggio e del mantenimento dell'efficienza dei dispositivi e dei relativi accessori secondo quanto indicato nel presente documento.

KLAXON Mobility GmbH - ITA





	È assolutamente vietato utilizzare l'apparecchiatura al di fuori delle condizioni ambientali d'uso.
	La manutenzione periodica deve essere eseguita per garantirne il buon funzionamento e la sicurezza dell'apparecchiatura.
	Non è ammesso l'utilizzo dei Dispositivi KLICK per il trasporto di più di una persona.
	Non è ammesso l'utilizzo dei Dispositivi KLICK in modo disaccoppiato ad una carrozzina manuale.
	Non adoperare la batteria in dotazione per alimentare sistemi diversi dal KLICK per cui è stata accoppiata.
	Non lasciare la batteria al sole o alle intemperie quando non utilizzata.
	Non cortocircuitare la batteria.
	Non gettare la batteria in acqua.
	Non tentare di aprire il pacco batteria.
	Non lasciar giocare i bambini con il pacco batteria.
	Nel caso in cui la batteria sia alla fine della sua vita, è obbligo gettarla negli appositi contenitori all'interno dei centri di raccolta preposti.
	Durante l'utilizzo i componenti del sistema frenante possono raggiungere temperature elevate e il contatto di tali componenti con la pelle può provocare scottature e ustioni: porre la massima attenzione al fine di evitare questa conseguenza.

	PERICOLO: Le tensioni elettriche all'interno dell'apparecchiatura possono essere letali.
	PERICOLO: Non connettere/disconnettere i cavi di alimentazione ad apparecchiatura accesa.
	PERICOLO: Eventuali operazioni di manutenzione o la pulizia del dispositivo vanno effettuate a dispositivo spento e sconnesso alla rete elettrica.
	PERICOLO: Non rimuovere alcun pannello di rivestimento del sistema, ma rivolgersi al Servizio di Assistenza Tecnica.

KLAXON Mobility GmbH - ITA

	L'uso dei dispositivi KLICK negli spazi pubblici (strade, marciapiedi, piazze, piste ciclabili, ecc.) deve rispettare le normative specifiche del Paese in cui vengono utilizzati. KLAXON non è responsabile in tal senso per l'uso non conforme alle normative specifiche vigenti.
	Moderare la velocità in relazione alle caratteristiche della carrozzina, alle condizioni del fondo stradale, all'inclinazione laterale della strada ed al raggio della curva che ci si presta ad affrontare.
	È vietato l'utilizzo del dispositivo in condizioni di scarsa luminosità. L'apparecchiatura non è adatta all'uso notturno.
	È necessario porre attenzione agli sbandamenti laterali dovuti alla presenza di vento forte.
	È necessario porre attenzione allo sbandamento laterale dovuto a sterzate in movimento.
	È necessario porre attenzione allo sbandamento laterale dovuto alla pendenza trasversale della strada.
	Non è ammesso l'utilizzo dei Dispositivi KLICK su strade con fondo non idoneo.
	Non è ammesso l'utilizzo dei Dispositivi KLICK con condizioni atmosferiche avverse (pioggia, vento forte, ecc.).
	Non è ammesso l'utilizzo dei Dispositivi KLICK nel superamento, a salire o a scendere, di gradini di altezza superiore a 50 mm.
	Non è ammesso l'utilizzo dei Dispositivi KLICK su percorsi con pendenze superiori ai 6°.
	È consigliato andare in discesa a non più di due terzi della velocità massima; su percorsi pendenti evitare frenate o accelerate improvvise.
	Durante i percorsi in salita o in discesa mai tentare di superare degli ostacoli.
	È vietato tentare di salire o scendere su una scalinata.
	È vietato superare degli ostacoli in maniera obliqua: assicurarsi che le ruote posteriori superino l'ostacolo sempre contemporaneamente. Mai fermarsi a metà strada. Non è consentito superare l'altezza massima di 50 mm.
	Evitare, con veicolo in movimento, di spostare il centro di gravità o di effettuare movimenti bruschi con il corpo.
	È obbligatorio percorrere passaggi stretti alla velocità più bassa e con la massima cautela.

KLAXON Mobility GmbH - ITA

	Con l'utilizzo dei Dispositivi KLICK aumenta il pericolo di ribaltamento in curva: ridurre la velocità prima di affrontare un cambio di direzione. Accelerare nuovamente solo una volta usciti dalla curva.
	Durante l'utilizzo dei dispositivi KLICK è assolutamente vietato affrontare inversioni di marcia su terreni pendenti, aventi pendenza superiore al 3° e con velocità di avanzamento superiore alla marcia 1.
	Può risultare difficoltoso effettuare manovre davanti ad un ascensore o davanti all'ingresso di un edificio in quanto il diametro di sterzata della carrozzina aumenta una volta agganciato il dispositivo KLICK; questo potrebbe essere in contrasto con le norme degli edifici o con le dimensioni reali degli ingressi.
	Entrando in un edificio e/o in un ascensore tenete sempre presente il diametro di sterzata della vostra carrozzina equipaggiata con il dispositivo KLICK. Evitate situazioni di guida dalle quali non sareste più in grado di uscire perché impossibilitati a girare la vostra carrozzina.
	È assolutamente vietato condurre il dispositivo Klick lungo le corsie del Tram, Treno e Metropolitana di superficie. A tal proposito bisogna porre la massima attenzione, nel caso si percorrano passaggi pedonali in presenza di binari, a mantenere le ruote del Klick e della carrozzina a debita distanza. L'inosservanza di tale precauzione può causare gravi danni al dispositivo stesso e all'utente. Tali precauzioni vanno prese in considerazione anche in presenza di caditoie, tombini ed ogni tipo di avvallamento presente sul percorso.

8. MARCATURE

Il dispositivo è identificabile in modo univoco attraverso il Serial Number (SN), esso è parte dell'etichetta di targa del dispositivo che è applicata sul gruppo motore in corrispondenza della batteria. Il significato dei simboli riportati nell'etichetta di targa sono i seguenti:







Simbolo	Descrizione
	Manufacturer (produttore)
	Reference number (codice caratteristiche prodotto)
	Serial number (numero di serie)
	Year of manufacture (anno di produzione)
	Symbol indicating: Follow the instructions for use (seguire le istruzioni d'uso)
	CE mark (marchio CE)
	Electrical equipment disposal via separate collection (smaltimento speciale, componenti elettriche)

Immagine della LABEL CE applicata ai prodotti della gamma KLICK.



9. DESCRIZIONE DEL DISPOSITIVO

9.1 COMPOSIZIONE DEL PRODOTTO

La Figura 4 illustra il prodotto KLICK HYBRID STANDARD e ne identifica gli elementi che lo compongono.

1. Ruota sterzante
2. Sistema frenante
3. Gruppo motore
4. Cavalletto
5. Cambio manuale a 9 rapporti
6. Batteria
7. Manopola sinistra equipaggiata con la leva freno
8. Manopola destra equipaggiata con la leva freno ed il comando cambio manuale
9. Display, leva acceleratore e pulsantiera comandi

9.2 SISTEMA DI AGGANCIO KLICK®

Si veda la Figura 5.

A. BRACCIALI

I bracciali sono l'elemento, del sistema di aggancio KLICK, che rimane sempre agganciato al telaio della carrozzina (vedi Figura 6). Assieme al traverso, essi devono essere installati sulla carrozzina da un tecnico autorizzato KLAXON e non vengono mai rimossi dall'utente durante l'utilizzo. Sono disponibili bracciali di varie misure e forme per adattarsi alle diverse sezioni e tipologie di telai delle carrozzine.

B. TRAVERSO

La Figura 7 illustra un TRAVERSO e ne identifica gli elementi che lo compongono.

1. TRAVERSO
2. Sede quadra per l'inserimento del LONGHERONE
3. Spine di fissaggio
4. Fascette di fissaggio e regolazione.

C. LONGHERONE (CON DETTAGLIO SISTEMA BREVETTATO "KLICK®")

La Figura 8 illustra un LONGHERONE STANDARD e ne identifica gli elementi che lo compongono.

1. Leva di blocco/sblocco del LONGHERONE
2. Sistema di fissaggio nel TRAVERSO (con blocco a sfere)
3. Pulsante di sgancio del dispositivo KLICK
4. Aggancio KLICK® (Brevetto Mondiale)
5. Sede perno superiore
6. Sede perno inferiore.

D. LONGHERONE TETRA (CON DETTAGLIO SISTEMA BREVETTATO "KLICK®")

La Figura 9 illustra un LONGHERONE TETRA e ne identifica gli elementi che lo compongono.

1. Impugnatura in velcro del LONGHERONE
2. Sistema di fissaggio nel TRAVERSO (con blocco a sfere)
3. Leva di sgancio facilitato del dispositivo KLICK
4. Aggancio KLICK® (Brevetto Mondiale)
5. Sede perno superiore
6. Sede perno inferiore.

9.3 CARICABATTERIA

La Figura 10 illustra la caricabatteria che viene dato in dotazione con la batteria POWER (11 Ah) compatibile con il modello Hybrid.

9.4 ACCESSORI

KLICK può essere fornito di diversi accessori, per alcuni di questi può essere necessario consultare l'apposito Manuale d'Uso (chiedere a KLAXON o consultare il sito: www.klaxon-klick.com).

9.5 DOCUMENTAZIONE

A corredo dell'Apparecchiatura viene fornito il presente MANUALE D'USO in formato cartaceo che deve essere conservato con la massima cura. In caso di smarrimento dei documenti di cui sopra si deve inoltrare per iscritto domanda di duplicato a KLAXON.

10. INSTALLAZIONE ED AGGANCIAMENTO

10.1 INSTALLAZIONE

I dispositivi KLICK sono forniti da KLAXON (o da un tecnico autorizzato) solo dopo aver pre-installato il set di aggancio sulla carrozzina.

10.2 FASI DI AGGANCIAMENTO LONGHERONE STANDARD



Per tutta la fase di aggancio posizionarsi in una zona pianeggiante, il più possibile libera da asperità del terreno e lontana da pericoli per l'incolumità della persona.

Inserire il TRAVERSO in uno dei due BRACCIALI e fissarlo inserendo l'apposita SPINA (Figura 11).

- Inserire il TRAVERSO anche nel secondo BRACCIALE e fissarlo inserendo l'apposita SPINA (Figura 12).
- N.B. Il TRAVERSO può rimanere sempre installato sulla carrozzina; in caso di necessità (carico/scarico da mezzi di trasporto e chiusura della carrozzina pieghevole) può essere rimosso e posto in luogo sicuro.
- Inserire il LONGHERONE nella sede quadra del TRAVERSO, premendo la leva posta nella parte inferiore dello stesso. Una volta inserito, rilasciare la leva e accertarsi che il LONGHERONE sia saldamente bloccato (Figura 13).
- Una volta inserito il LONGHERONE, il dispositivo appare così (Figura 14).
- Per fissare l'ausilio KLICK al sistema di aggancio, portarsi con la carrozzina in posizione come da foto (Figura 15 e 16). Accertarsi che il becco dell'attacco sia posto sopra al perno superiore (Figura 17).
- Mantenendo la posizione, inserire i freni della carrozzina ed impugnare le pedivelle nella parte centrale, vicino al punto di inserimento con il movimento dello sterzo; sollevare il KLICK fino a che il perno superiore non sia inserito totalmente all'interno del becco dell'attacco (Figura 18).
- A questo punto continuare a sollevare il manubrio spingendolo in avanti fino a che il perno inferiore non sia perfettamente agganciato con il sistema di aggancio; contemporaneamente scatta il pulsante di sicurezza (Figura 19).

ATTENZIONE!

Una volta connesso il dispositivo alla carrozzina è importante verificare che:

- L'altezza da terra delle ruote anteriori della carrozzina sia 40 mm (con carrozzina scarica - Figura 20).
- Il cavalletto sia posizionato al di sopra della linea delle ruote anteriori e posto al di sotto della pedana per i piedi, in modo da non interferire con quest'ultima (Figura 21).

ATTENZIONE

Qualora questi requisiti non fossero verificati, non utilizzare assolutamente il dispositivo per nessun motivo e rivolgersi immediatamente ad un centro assistenza autorizzato KLAXON.

10.3 CARROZZINA

I dispositivi KLICK possono essere installati solo su carrozzine compatibili. L'installazione dei prodotti KLICK deve essere eseguita da tecnici autorizzati KLAXON che decidono, sotto la propria responsabilità, se la specifica carrozzina può assicurare il corretto utilizzo del KLICK.

11. FUNZIONAMENTO VERSIONE KLICK HYBRID STANDARD

11.1 INTERFACCIA UTENTE

Il dispositivo è dotato di un Display LCD multifunzione, attraverso il quale è possibile accendere e spegnere il dispositivo, selezionare la velocità massima e visualizzare diversi parametri di funzionamento (Figura 22).

- L'icona in alto a sinistra (1) rappresenta il livello di carica istantanea della batteria.
- Il numero (2) al centro del display rappresenta la velocità, espressa in km/h.
- Il numero (3) nella parte inferiore del display rappresenta la distanza percorsa, espressa in km.
- Il numero (4) rappresenta il livello di assistenza (in modalità ibrida ed elettrica) desiderato.
- Il numero (5) indica la presa USB dove poter collegare i dispositivi da ricaricare (smartphone, luce a led anteriore, ecc.).

11.2 ACCENSIONE E SETUP DEL DISPOSITIVO (FIGURA 22 E 23).

A. Accensione e Selezione Velocità

- Mantenere premuto il tasto **"POWER"** per 5 secondi, finché non si accende il display.
- Premere i tasti **"+"** e **"-"** per selezionare il livello di assistenza massima desiderato (visualizzabile nel riquadro a sinistra del display, numero (4) nella legenda) si possono selezionare i livelli di assistenza elettrica tra cui, ad esempio, 0 (motore disattivato), 1 (livello minimo, 10%), 2 (livello normale, 20%), 3 (livello medio, 40%), 4 (livello sostenuto 60%), 5 (livello massimo 80%).

B. Navigazione Dati

- Una volta acceso il display, la schermata iniziale mostra (nel numero 3) la distanza parziale (TRIP) di utilizzo del dispositivo.
- Premendo una volta il tasto **"INFO"** viene mostrata la distanza totale (TRIP – numero 3).
- Premendo nuovamente una volta il tasto **"INFO"** viene mostrata la velocità massima raggiunta (MAXS – numero 3).
- Premendo una volta il tasto **"INFO"** viene mostrata la velocità media (AVG – numero 3).
- Premendo nuovamente una volta il tasto **"INFO"** viene mostrata l'autonomia residua della batteria, espressa in km, in base al livello di assistenza selezionato (TO GO – numero 3).
- Premendo una volta il tasto **"INFO"** viene mostrato l'assorbimento istantaneo di potenza del motore espresso in Watt (numero 3).

C. Azzeramento Dati

- Una volta acceso il display, premere due volte consecutive il tasto **"INFO"** per entrare nel MENU. A questo punto verrà visualizzato il sottomenu TC (numero 2).
- Premere il tasto **"+"** per passare dalla scritta **"N"** alla scritta **"Y"** (numero 3); a questo punto i dati parziali di distanza e velocità si saranno azzerati.
- Premere due volte consecutive il tasto **"INFO"** per uscire dal MENU e tornare alla schermata iniziale.

D. Retroilluminazione Schermo

- Tenendo premuto il tasto **"LIGHT"** per 5 secondi verrà attivata la retroilluminazione dello schermo.
- Per spegnere l'illuminazione, premere nuovamente il tasto **"LIGHT"** per 5 secondi.

E. Funzione Mantenimento di velocità

- Premendo il tasto **"="** per 5 secondi si inserirà automaticamente la funzione di Mantenimento della Velocità. Questa funzione fa accelerare il dispositivo fino ad una velocità di 4,5 km/h e la mantiene fintanto che tengo premuto il pulsante.
- Quando non sarà più applicata pressione sul tasto, istantaneamente il dispositivo smette di accelerare.

PERICOLO	Ogni azione e/o manomissione del display che vada a modificare le prestazioni e la sicurezza del dispositivo KLICK è severamente vietata. Le sole ed uniche azioni possibili sono quelle elencate al paragrafo 11.2 del presente Manuale d'Uso.
----------	---

NOTA: Per ogni altra informazione sul display, consultare il sito www.klaxon-klick.com o contattare un rivenditore autorizzato KLAXON.

11.3 UTILIZZO

Le Figure 24 e 25 illustrano le pedaliere del Klick e ne indentificano gli elementi che le compongono (elencati qui di seguito).

1. Manovelle
2. Comando acceleratore
3. Pulsantiera comandi display
4. Display
5. Impugnatura e leva freno
6. Comandi cambio manuale

Il dispositivo NON è dotato di retromarcia. Per procedere in direzione opposta a quella di avanzamento è necessario agire manualmente sui cerchi di spinta delle ruote della carrozzina; durante questa operazione è necessario mantenere sempre una mano sulle impugnature del dispositivo. Questo darà la possibilità all'utilizzatore di poter controllare la direzione di avanzamento ed eviterà che i cavi (elettrici e meccanici) si attorciglino su loro stessi causando il danneggiamento e/o la rottura.

ATTENZIONE	L'utilizzo del dispositivo Klick in retromarcia potrebbe causare il malfunzionamento del dispositivo nel caso in cui i cavi si danneggino e/o si rompano e l'attivazione accidentale della leva dell'acceleratore nel caso in cui il dispositivo sia acceso e con marcia di avanzamento inserita. A tal proposito è assolutamente obbligatorio, prima di procedere in retromarcia, impostare la marcia di avanzamento sul livello "0" e spegnere il dispositivo. L'inosservanza di tali indicazioni potrebbe provocare danni all'utilizzatore stesso e a terze parti (persone e/o cose).
------------	--

A. Modalità ELETTRICA

Una volta installato il dispositivo, acceso il display e selezionata una velocità di avanzamento, agendo sul comando dell'acceleratore il dispositivo inizierà a muoversi (Figura 43). Per arrestare il dispositivo, azionare la leva del freno (Figura 26). Il freno KLICK è dotato di una sicurezza aggiuntiva di disattivazione del motore quando viene azionata la leva.

PERICOLO	Nel caso di ostacoli, precipizi e pericoli di ogni genere non situati a distanza di sicurezza, spegnere il dispositivo KLICK e muovere manualmente la carrozzina in luogo sicuro.
----------	---

PERICOLO	Durante l'utilizzo del dispositivo Klick in modalità elettrica è necessario mantenere una mano sull'impugnatura in modo da evitare che le pedivelle possano ruotare. L'innosservanza di tale indicazione può portare all'attorcigliamento dei cavi con la conseguente rottura degli stessi. È assolutamente vietato l'utilizzo in contemporanea della leva acceleratore e delle pedivelle.
----------	--

B. Modalità IBRIDA

Una volta installato il dispositivo e acceso il display, agendo sulle manovelle e ruotandole in avanti questo inizierà a muoversi (Figura 27). In base alla velocità di avanzamento selezionata (che determinerà la percentuale di assistenza elettrica - vedi Paragrafo 11.2), il motore percepirà il movimento in avanti delle manovelle (con un ritardo di mezzo giro delle stesse rispetto alla posizione da ferma) e si attiverà di conseguenza muovendo elettricamente la ruota. Ogni volta che le manovelle smetteranno di muoversi o ruoteranno in senso contrario (all'indietro), il motore si disattiverà automaticamente dopo 1 secondo.

La Figura 28 illustra il funzionamento del cambio manuale attraverso il quale si avrà la possibilità di cambiare il rapporto alla ruota; questo agisce sulla spinta con un range che parte da 1 (quello più corto - adatto per le salite e le partenze) a 9 (quello più lungo - adatto per i tratti in piano e le discese). Il rapporto selezionato in quel momento è visibile attraverso un indicatore meccanico posto sulla parte superiore del cambio. Il funzionamento è così determinato:

- Premendo con il pollice sulla leva (1) si salirà di rapporto (da 1 a 9)
- Tirando con l'indice verso di sé la leva (2) si scenderà di rapporto (da 9 a 1).

La selezione del rapporto del cambio manuale non va in nessun modo a determinare un cambiamento nel grado di assistenza del motore elettrico; i due sistemi coesistono in maniera autonoma ed è l'utilizzatore che decide a propria discrezione (in base alle proprie capacità, al percorso da affrontare, ecc.) quale livello selezionare di entrambi. Si consiglia di non utilizzare mai rapporti elevati (oltre il numero 4) per partire da fermi, in quanto la spinta esercitata sulle manovelle potrebbe andare a mettere in tensione in maniera eccessiva la catena e di conseguenza le ruote dentate presenti sulla ruota e sul manubrio.

Per arrestare il dispositivo, azionare la leva del freno (Figura 26); il freno KLICK è dotato di una sicurezza aggiuntiva di disattivazione del motore quando viene azionata la leva.

ATTENZIONE	Controllare, prima di ogni utilizzo, la corretta tensione della catena; posizionandosi con il dito in un punto a metà distanza tra la corona ed il rinvio posto sulla forcella, fare pressione sulla stessa spostandola lateralmente a destra e a sinistra. Queste oscillazioni non devono superare i 20 mm di ampiezza.
PERICOLO	Nel caso di ostacoli, precipizi e pericoli di ogni genere non situati a distanza di sicurezza, spegnere il dispositivo KLICK e muovere manualmente la carrozzina in luogo sicuro.
PERICOLO	Durante l'utilizzo del dispositivo Klick in modalità ibrida è assolutamente vietato l'utilizzo in contemporanea della leva acceleratore e delle pedivelle. È necessario mantenere entrambe le mani sulle impugnature in modo da evitare che le pedivelle, in assenza di controllo, possano ruotare su loro stesse portando all'attorcigliamento dei cavi con la loro conseguente rottura.

C. Modalità MANUALE

Una volta installato il dispositivo, tenendo spento il display o selezionando la velocità di avanzamento "0", agendo sulle manovelle e ruotandole in avanti questo inizierà a muoversi (Figura 27). La Figura 28 illustra il funzionamento del cambio manuale attraverso il quale si avrà la possibilità di cambiare il rapporto alla ruota; questo agisce sulla spinta con un range che parte da 1 (quello più corto - adatto per le salite e le partenze) a 9 (quello più lungo - adatto per i tratti in piano e le discese).

Il rapporto selezionato in quel momento è visibile attraverso un indicatore meccanico posto sulla parte superiore del cambio. Il funzionamento è così determinato:

- Premendo con il pollice sulla leva (1) si salirà di rapporto (da 1 a 9)
- tirando verso di sé la leva (2) si scenderà di rapporto (da 9 a 1).

Il dispositivo non adatta automaticamente in nessun modo il rapporto selezionato alla velocità di avanzamento ed al percorso che si sta affrontando; è l'utilizzatore che decide a propria discrezione (in base alle proprie capacità, al percorso da affrontare, ecc.) quale livello selezionare. Si consiglia di non utilizzare mai rapporti elevati (oltre il numero 4) per partire da fermi, in quanto la spinta esercitata sulle manovelle potrebbe andare a mettere in tensione in maniera eccessiva la catena e di conseguenza le ruote dentate presenti sulla ruota e sul manubrio.

Per arrestare il dispositivo, azionare la leva del freno (Figura 26); il freno KLICK è dotato di una sicurezza aggiuntiva di disattivazione del motore quando viene azionata la leva.

ATTENZIONE	Controllare, prima di ogni utilizzo, la corretta tensione della catena; posizionandosi con il dito in un punto a metà distanza tra la corona ed il rinvio posto sulla forcella, fare pressione sulla stessa spostandola lateralmente a destra e a sinistra. Queste oscillazioni non devono superare i 20 mm di ampiezza.
------------	--

PERICOLO	Nel caso di ostacoli, precipizi e pericoli di ogni genere non situati a distanza di sicurezza, spegnere il dispositivo KLICK e muovere manualmente la carrozzina in luogo sicuro.
----------	---

11.4 SPEGNIMENTO E SGANCIO DALLA CARROZZINA

Per eseguire correttamente la manovra, seguire attentamente le istruzioni riportate qui di seguito.

- Arrestare la marcia della carrozzina in un'area pianeggiante.
- Azionare i freni della carrozzina.
- Spegner il display tenendo premuto per 5 secondi il tasto "POWER".

A. LONGHERONE STANDARD

- Spingere con una mano il manubrio in avanti afferrandolo nella parte centrale e contemporaneamente premere il pulsante di sgancio presente nel LONGHERONE STANDARD con l'altra mano. In questo modo il perno inferiore dell'attacco KLICK viene liberato (Figura 29).
- Allentare la spinta in avanti sul manubrio tenendo premuto il pulsante di sgancio presente nel LONGHERONE, facendo così abbassare la carrozzina e riportando le ruote anteriori a contatto con il terreno (Figura 30).
- A questo punto il perno superiore si sarà già sfilato dal gancio anteriore del LONGHERONE; togliere i freni alla carrozzina e spingersi all'indietro in modo da allontanarsi dal KLICK (che nel frattempo rimane in posizione eretta grazie al suo CAVALLETTO - Figura 31).
- Rimuovere il LONGHERONE premendo la leva posta nella parte inferiore dello stesso (Figura 13).

B. LONGHERONE TETRA

- Spingere con forza lateralmente verso destra la leva di sgancio rapido presente nel LONGHERONE TETRA. In questo modo il perno inferiore viene automaticamente liberato ed il KLICK si sgancia dal LONGHERONE, facendo abbassare la carrozzina e riportando le ruote anteriori a contatto con il terreno (Figura 32 e 33).
- A questo punto il perno superiore si sarà già sfilato dal gancio anteriore del LONGHERONE; togliere i freni alla carrozzina e spingersi all'indietro in modo da allontanarsi dal KLICK (che nel frattempo rimane in posizione eretta grazie al suo CAVALLETTO - Figura 31).
- Rimuovere il LONGHERONE tirando l'impugnatura in velcro verso l'alto e in avanti (Figura 42).

PERICOLO	Durante la fase di sgancio del KLICK, porre massima attenzione all'incolumità degli arti superiori (dita, mani, braccia) in quanto potrebbero venire colpiti dal brusco movimento del manubrio (o da altre parti del dispositivo) se questo viene sganciato troppo velocemente. Per evitare tale pericolo, dopo aver premuto il pulsante di sgancio, rilasciare delicatamente il manubrio facendo abbassare la carrozzina dolcemente.
PERICOLO	Durante la fase di sgancio del Klick con il LONGHERONE Tetra può accadere che la carrozzina si abbassi in modo brusco finché le ruote anteriori non toccano terra. Porre la massima attenzione all'incolumità degli arti superiori (dita, mani, braccia) in quanto potrebbero venire colpiti dal manubrio o da altre parti del dispositivo.

12. PULIZIA

Una costante pulizia del dispositivo, in tutte le sue parti, garantisce una maggiore durata ed una migliore funzionalità dello stesso.

Si consiglia di:

- Prima di procedere con le operazioni di pulizia spegnere il dispositivo e scollegare il caricabatteria.
- Non utilizzare sostanze abrasive, detersivi aggressivi e pulitori ad alta pressione.
- Pulire il dispositivo con uno straccio morbido e inumidito.
- Asciugare accuratamente il dispositivo dopo una marcia sotto la pioggia.
- Se il dispositivo è imbrattato, ammorbidire non appena possibile lo sporco e rimuoverlo; asciugare quindi con cura il dispositivo.
- Effettuare la pulizia esterna di tutto il dispositivo almeno una volta al mese e dopo ogni uscita su terreni fangosi.
- Porre attenzione a non bagnare le parti elettriche (batteria, display, motore).
- Non lavare le parti con acqua corrente
- Asciugare immediatamente le parti dopo averle lavate con un panno morbido.
- Qualora le parti elettriche risultassero bagnate, lasciarle asciugare e non utilizzare il dispositivo finché non siano ben asciutte.
- Una volta eseguita la pulizia del dispositivo, provvedere alla lubrificazione della catena e del cambio manuale.

13. MANUTENZIONE

I dispositivi KLICK devono essere sottoposti a manutenzione periodica, in questo modo potrà essere garantita l'operatività del dispositivo in sicurezza, affidabilità ed efficacia.

KLAXON Mobility GmbH - ITA

KLAXON non è responsabile per qualunque danno causato dalla mancata o insufficiente manutenzione, così come non sarà garantita la validità della garanzia.

La manutenzione straordinaria può essere effettuata esclusivamente da tecnici autorizzati KLAXON.

13.1 MANUTENZIONE PERIODICA

Si consigliano le seguenti attività di manutenzione ordinaria:

- Controllo, almeno mensile, della pressione di gonfiaggio del pneumatico; un pneumatico sgonfio pregiudica la scorrevolezza del mezzo, la sicurezza e i consumi.
- Controllo, almeno mensile, dello stato di usura dei pneumatici. Per la sostituzione della camera d'aria o del copertone rivolgersi ad un tecnico autorizzato KLAXON.
- Controllo, almeno bimestrale, del serraggio di tutte le viti e degli elementi di fissaggio.
- Controllo, almeno mensile, del serraggio dei dadi di fissaggio dei perni ruota con una chiave dinamometrica tarata a 30Nm.
- Controllo, prima di ogni utilizzo, del corretto funzionamento dell'acceleratore e dei freni: eventuali sostituzioni di componenti d'usura (pastiglie freno, dischi, sistema frenante in generale) vanno eseguite esclusivamente da tecnici autorizzati KLAXON. Si raccomanda inoltre di far verificare il mezzo ogni qualvolta si percepisca che la capacità frenante sia diminuita.
- Verifica del buono stato della batteria, prima di ogni utilizzo. Per la sostituzione della batteria, e di ogni altra componente elettrica, rivolgersi esclusivamente ai tecnici autorizzati KLAXON.
- Verifica, prima di ogni utilizzo, della corretta lubrificazione della catena e del cambio manuale.
- Verifica, prima di ogni utilizzo, del corretto funzionamento del cambio manuale e di tutti gli elementi che ne compongono la trasmissione.



Far revisionare l'intero dispositivo, almeno una volta l'anno, da un tecnico specializzato KLAXON, e/o ogni qualvolta si avverta un malfunzionamento.

13.2 ANOMALIE DI FUNZIONAMENTO

Qualora si dovesse riscontrare un'anomalia durante l'utilizzo dei dispositivi KLICK rivolgersi a KLAXON o ad un suo rivenditore autorizzato.

Anomalia rilevata	Possibile causa	Azione risolutiva
Il dispositivo non si accende	La batteria è scarica	Ricaricare la batteria
	La batteria è mal posizionata	Verificare il posizionamento della batteria rimuovendola e inserendola nuovamente facendo attenzione che gli elettrodi si inseriscano negli appositi spazi.
	Problemi generici	Rivolgersi ad un centro di assistenza autorizzato KLAXON.
Si avvertono eccessive vibrazioni durante l'uso	Presenza di viti allentate	Rivolgersi ad un centro di assistenza autorizzato KLAXON.
La consolle si accende ma il dispositivo non si muove	Spinotto scollegato	Rivolgersi ad un centro di assistenza autorizzato KLAXON.
Si incontrano difficoltà nell'aggancio dell'unità di trazione al longherone	Il longherone non è regolato correttamente	Rivolgersi ad un centro di assistenza autorizzato KLAXON.
Si incontrano difficoltà nell'aggancio del longherone	È presente della sporcizia all'interno della sede di aggancio nel traverso	Pulire le superfici della sede nel traverso e del sistema di fissaggio nel longherone
Si incontrano difficoltà nell'aggancio del longherone	Le sfere dell'incastro non rientrano tirando la levetta	Rivolgersi ad un centro di assistenza autorizzato KLAXON.
Ruote anteriori carrozzina toccano il terreno	L'attacco Klick è posizionato troppo in basso	Rivolgersi ad un centro di assistenza autorizzato KLAXON.

Il KLICK fa rumore quando lo uso	Il parafrangente tocca la ruota mentre è in movimento	Verificare di avere i piedi in una posizione tale che non interferiscano con il parafrangente del dispositivo
	Le pastiglie del freno toccano il disco quando faccio retromarcia	Risistemare il parafrangente rimettendolo nella sua sede. Rivolgersi ad un centro di assistenza autorizzato KLAXON.

13.3 BATTERIA POWER (11 AH)

La batteria Power (48V e 11 Ah) è riconoscibile dalla forma a parallelepipedo e dal sistema di aggancio con chiave di sicurezza (Figura 36).





Sulla parte superiore della batteria è presente una serigrafia che, tramite dei led, indica il livello di carica attuale. Premendo il pulsante, l'illuminazione dei suddetti led mostrerà il livello indicativo di carica in quattro step (20%-50%-80%-100%) ed attiverà automaticamente la batteria dando energia al motore ed al display (Figura 37). Con lo stesso pulsante la batteria viene disattivata (di conseguenza i led si spengono). La chiave, disposta lateralmente rispetto alla batteria, serve per rimuovere il tutto dal dispositivo; girandola, la batteria viene svincolata e la si può rimuovere tirandola in avanti e verso l'alto (Figura 38 e 39).

Per ricaricare la batteria, eseguire le seguenti istruzioni:





- Spegnerne il dispositivo (tenendo premuto a lungo il tasto "POWER").
- Rimuovere la batteria ruotando l'apposita chiave (Figura 38 e 39).
- Rimuovere il tappo di protezione posto sopra alla batteria (Figura 40).
- Collegare lo spinotto del caricabatteria (Figura 41).
- Collegare la spina del caricabatteria alla rete di alimentazione 230V 50Hz (Figura 34).
- Le due luci led presenti sulla superficie superiore del caricabatteria (Figura 35) ne indicano lo stato:
 - Rosso-rosso: in ricarica;
 - Verde-rosso: ricarica terminata, batteria completamente carica.
- Una volta completata la carica della batteria, scollegare prima la spina dalla presa di corrente e solo successivamente lo spinotto dalla batteria.

NOTE:

- Le batterie fornite in dotazione con il dispositivo Klick sono conformi alla normativa EMC2004/108/EC emanata dall'Unione Europea in merito alla Classificazione CE. È quindi consentito trasportare tali batterie tanto su strada come in treno, nave o aereo. Nonostante ciò sono considerate, secondo il UN Recommendations on the Transport of Dangerous Goods, materiale pericoloso classificato all'interno della Classe 9, rispettivamente all'interno del codice UN3480 (Lithium Ion Batteries) se trasportate singolarmente e UN3481 (Lithium Ion Batteries Contained in Equipment) se trasportate collegate al dispositivo Klick. Tale classificazione determina delle restrizioni per quanto riguarda il trasporto via nave (IMDG Code) e via aereo (IATA DGR) riferite alla: quantità di batterie trasportate, tipologia di trasporto (se singole o collegate al dispositivo) e al valore wattora (Wh) di ogni singola batteria. A tale riguardo vi invitiamo perciò, nel caso vogliate portare il dispositivo con voi, a prendere direttamente contatto con la compagnia di navigazione o aerea prescelta per il viaggio. Vi elenchiamo qui di seguito i dati dei modelli di batterie disponibili fornite da KLAXON:
 - Batteria POWER: 48V 11Ah (528Wh)
- Raccomandiamo di non trascurare l'indicazione del livello di carica! KLAXON consiglia sempre di ricaricare la batteria dopo un lungo spostamento o durante la notte. Le batterie al litio non hanno effetto memoria, quindi si possono ricaricare senza dover aspettare che siano scariche completamente.
- Vi invitiamo a tenere il caricabatteria lontano da fonti di calore, in luogo asciutto e protetto dai raggi del sole.

	Durante il non utilizzo della batteria, ricordatevi di caricarla almeno una volta al mese.
	Se vedete che la batteria si è danneggiata, l'involucro è rotto, si gonfia o vedete fuoriuscire sostanze dalla stessa, non utilizzatela assolutamente e contattate immediatamente l'assistenza KLAXON.
	Utilizzate esclusivamente il caricabatteria dato in dotazione assieme al dispositivo KLICK: qualunque danno o malfunzionamento dovuto alla disattenzione di queste norme o all'utilizzo di prodotti non conformi alle direttive KLAXON non sarà coperto da Garanzia.
	Rischio di lesioni causate da cortocircuito e pericolo di choc elettrico se il caricabatteria è stato danneggiato. Evitate di usare il caricabatteria se è caduto per terra o si è danneggiato.

KLAXON Mobility GmbH - ITA

	Evitate l'uso di prolunghe, a meno che ciò non risulti assolutamente necessario. Qualora doveste ricorrere ai loro utilizzo, accertarsi preventivamente che siano integre ed in ottimo stato per evitare rischi di incendio e choc elettrico.
	Non ricaricare mai le batterie e azionare il dispositivo nello stesso momento, causa rischio di lesioni a se stessi e agli altri.
	Una volta che la batteria è completamente carica, il caricabatteria interrompe automaticamente l'alimentazione. Non lasciare troppo tempo il caricabatteria in tensione a 230 V quando questo ha finito il suo ciclo di ricarica (led verde acceso).
	Caricate sempre la vostra batteria in un locale areato e lontano da materiali infiammabili.

14. DATI TECNICI

14.1 CLASSIFICAZIONI DISPOSITIVO

Secondo la Direttiva Dispositivi Medici	Classe di rischio I
Protezione contro i pericoli elettrici	Classe II
Grado di protezione contro i contatti diretti e indiretti	Tipo B
Utilizzo in ambienti ricchi di ossigeno	Nessuna protezione
Condizioni di impiego	Apparecchio per funzionamento in continuo

14.2 PRESTAZIONI

#	Caratteristica	Valore	Unità	Note
1	Livello di assistenza elettrica	10; 20; 40; 60; 80	%	Modalità Elettrica e Ibrida
2a	Autonomia Modalità Elettrica	45-50	km	Con batteria carica, velocità moderata, percorso pianeggiante e peso dell'utilizzatore di 75 kg.
2b	Autonomia Modalità Ibrida	90-100	km	Con batteria carica, velocità moderata, percorso pianeggiante e peso dell'utilizzatore di 75 kg.
2c	Autonomia Modalità Manuale	∞	km	
3	Pendenza massima superabile	6	°	Con batteria carica e peso dell'utilizzatore di 75 kg.
4	Altezza massima di ostacolo superabile	50	mm	Con batteria carica e peso dell'utilizzatore di 75 kg.
5a	Potenza motore	500	W	
5b	Tensione elettrica motore	48	V	
6	Peso massimo utilizzatore	120	Kg	Compatibilmente con quanto indicato nelle caratteristiche tecniche della carrozzina a cui viene agganciato.

14.3 DATI DIMENSIONALI KLICK HYBRID STANDARD

#	Caratteristica	Valore	Unità	Note
1	Lunghezza	600	mm	
2	Larghezza	500	mm	
3	Altezza	1250	mm	

KLAXON Mobility GmbH - ITA

4	Peso	18,0	kg	Peso della sola unità di trazione senza batteria
5	Peso batteria POWER (11 Ah)	3,0	kg	

14.4 CONDIZIONI AMBIENTALI DI UTILIZZO

#	Caratteristica	Valore	Unità	Note
1	Altitudine massima	2000	m	
2	Pressione atmosferica	700 ÷ 1060	hPa	
3	Temperatura	-25 ÷ 50	°C	Una temperatura compresa tra i 0°C e i 40°C è suggerita per migliori performance
4	Umidità relativa	30 ÷ 90	%	

14.5 CONDIZIONI AMBIENTALI DI TRASPORTO E IMMAGAZZINAMENTO

#	Caratteristica	Valore	Unità	Note
1	Temperatura	-40 ÷ 65	°C	È consigliata una temperatura fra i 10°C e i 50°C
2	Umidità relativa	30 ÷ 90	%	

14.6 SCHEDA TECNICA CARICABATTERIA

#	Caratteristica	Valore	Unità	Note
1	Tensione Input	230	V	
2	Frequenza	50	Hz	
3	Tensione Output	48	V	

14.7 SCHEDA TECNICA BATTERIA

#	Caratteristica	Valore	Unità	Note
1	Tensione nominale	48	V	
2	Capacità	11	Ah	
3	Tempo di ricarica	5,5	h	Tempo per caricare la batteria completamente scarica

14.8 CARATTERISTICHE GENERALI

#	Caratteristica	Valore
1	Tipo di trazione	Elettrica
2	Freno	A disco (diametro 160 mm) ad azionamento meccanico
3	Tipo di impiego	Outdoor e indoor

15. SMALTIMENTO APPARECCHIATURA

	<p>Lo smaltimento dell'apparecchiatura presente all'interno dei dispositivi KLICK deve assolutamente rispettare le normative specifiche del Paese in cui vengono utilizzati. KLAXON non è responsabile in tal senso per l'uso non conforme alle normative specifiche vigenti.</p>
---	---

16. GARANZIA DEL PRODOTTO

Il periodo di garanzia è pari a 24 mesi per il dispositivo di trazione e di 12 mesi per le batterie, a decorrere dalla data di consegna del dispositivo.

Le parti di naturale usura non rientrano nella garanzia, tranne per un logorio improprio a causa di un difetto di fabbricazione.

Se si manifesta un difetto durante il periodo di garanzia, KLAXON potrà procedere a propria discrezione alla riparazione o alla sostituzione del pezzo.

Non è riconosciuta alcuna garanzia per danni provocati da negligenza, da trascuratezza d'uso e manutenzione, da manomissioni o da errate manutenzioni da parte di personale non autorizzato, dal mancato rispetto delle norme d'uso descritte nel presente Manuale.

17. TESTO ORIGINALE

Questo documento è la versione originale scritta in italiano. Si prega di notare che, in caso di discrepanze tra due o più versioni, la versione italiana sarà quella considerata ufficiale e valida.

Cher client,

Merci d'avoir choisi un produit de la gamme KCLICK et nous vous souhaitons la bienvenue.

Nous espérons sincèrement que les produits de KLAXON MOBILITY puissent améliorer votre journée et vos activités sous toutes leurs formes, et restons à votre disposition pour toute information ou éclaircissement dont vous pourriez avoir besoin. Nous vous invitons également à vous informer régulièrement sur les dernières nouveautés de notre gamme de produits, sur les accessoires disponibles et sur les événements et initiatives promus par notre société.

Vous pouvez nous contacter en nous écrivant un courriel à info@klaxon-klick.com, via notre site web www.klaxon-klick.com, ou sur notre page Facebook www.facebook.com/klaxonklickworld.

Nous vous informons également que, conformément à la réglementation européenne, KLAXON MOBILITY GMBH, détient la certification CE pour tous les produits de la gamme KCLICK ; ils sont classés en tant que dispositifs médicaux de classe I et sont conformes aux exigences essentielles de sécurité énoncées à l'annexe I de la directive 93/42/CEE, telle que modifiée par la directive 2007/47.



Merci encore d'avoir choisi nos produits. Nous vous souhaitons une bonne journée et une utilisation agréable.

Meilleures salutations,

Le personnel de KLAXON MOBILITY GMBH

KLAXON Mobility GmbH - FRA

INDEX

INFORMATIONS PRELIMINAIRES	PAGE 3
1. MISES EN GARDE	PAGE 3
2. AVIS DE SECURITE	PAGE 4
3. UTILISATION PREVUE DU DISPOSITIF	PAGE 4
4. ENVIRONNEMENT D'UTILISATION	PAGE 5
5. LIMITES D'UTILISATION	PAGE 5
6. EXIGENCES DE L'UTILISATEUR	PAGE 5
7. MISES EN GARDE ET PRECAUTIONS	PAGE 5
8. MARQUAGES	PAGE 8
9. DESCRIPTION DU PRODUIT	PAGE 9
9.1 COMPOSITION DU PRODUIT	PAGE 9
9.2 SYSTEME DE FIXATION KLICK®	PAGE 9
9.3 CHARGEUR DE BATTERIE	PAGE 9
9.4 ACCESSOIRES	PAGE 9
9.5 DOCUMENTATION	PAGE 10
10. INSTALLATION ET FIXATION	PAGE 10
10.1 INSTALLATION	PAGE 10
10.2 PHASES DE FIXATION	PAGE 10
10.3 FAUTEUIL ROULANT	PAGE 10
11. FONCTIONNEMENT VERSION KLICK HYBRID	PAGE 10
11.1 INTERFACE UTILISATEUR	PAGE 10
11.2 ALLUMAGE ET CONFIGURATION DU DISPOSITIF	PAGE 10
11.3 UTILISATION	PAGE 11
11.4 EXTINCTION ET DÉCROCHAGE DU FAUTEUIL ROULANT	PAGE 13
12. NETTOYAGE	PAGE 13
13. ENTRETIEN	PAGE 13
13.1 ENTRETIEN PERIODIQUE	PAGE 14
13.2 ANOMALIES DE FONCTIONNEMENT	PAGE 14
13.3 BATTERIE POWER (11 AH)	PAGE 14
14. DONNEES TECHNIQUES	PAGE 16
14.1 CLASSIFICATIONS DISPOSITIF	PAGE 16
14.2 PRESTATIONS	PAGE 16
14.3 DONNEES DIMENSIONNELLES KLICK HYBRID	PAGE 16
14.4 CONDITIONS ENVIRONNEMENTALES D'UTILISATION	PAGE 17
14.5 CONDITIONS ENVIRONNEMENTALES DE TRANSPORT ET DE STOCKAGE	PAGE 17
14.6 FICHE TECHNIQUE CHARGEUR DE BATTERIE	PAGE 17
14.7 FICHE TECHNIQUE BATTERIE	PAGE 17
14.8 CARACTERISTIQUES GENERALES	PAGE 17
15. MISE AU REBUT DU DISPOSITIF	PAGE 17
16. GARANTIE DU PRODUIT	PAGE 17
17. TEXTE ORIGINAL	PAGE 17

INFORMATIONS PRÉLIMINAIRES

AVANT-PROPOS

Le manuel d'emploi précité donne des instructions sur l'utilisation des appareils de la famille KLICK Hybrid, conçus pour augmenter la mobilité des personnes handicapées.

DONNEES D'IDENTIFICATION DU FABRICANT

KLAXON MOBILITY GMBH

Industriestrasse, 1

9601 - Arnoldstein (Austria)

Tel. : +43 (0)664 4681294

E-mail : info@klaxon-klick.com

La société sera indiquée ci-après par la mention : **KLAXON**.

INFORMATIONS DE PUBLICATION

RÉV.	Description de la modification	DATE
01	Première émission	30.06.2016
02	Première révision	18.06.2020



Toutes les informations, illustrations et spécifications contenues dans ce document sont basées sur les dernières informations de production, disponibles au moment de la publication.

Ce document est sujet à modification en raison d'innovations techniques, sans préavis.





1. MISES EN GARDE

- Lire attentivement ces instructions avant d'utiliser le dispositif.
- KLAXON décline toute responsabilité en cas de non-respect du contenu de ce document.
- L'utilisation des dispositifs KLICK est spécifique aux personnes handicapées qui utilisent un fauteuil roulant manuel.
- L'emploi des dispositifs KLICK dans les espaces publics (routes, trottoirs, places, pistes cyclables, etc.) doit être conforme aux réglementations spécifiques du pays dans lequel ils sont utilisés. KLAXON n'est pas responsable d'une utilisation non conforme à la réglementation spécifique en vigueur.
- En cas d'anomalies susceptibles de compromettre la sécurité de l'utilisateur, l'appareil doit être mis hors service et le service après-vente KLAXON doit être contacté rapidement.
- Les pièces et les accessoires non originaux n'ont pas été vérifiés par le fabricant. Par conséquent, ni la conformité ni la sécurité de ces composants avec les exigences de sécurité et de prestations nécessaires ne peuvent être certifiées.
- KLAXON n'est pas responsable des dommages causés par l'utilisation de pièces de rechange ou d'accessoires non d'origine.
- L'installation du produit doit être effectuée selon les procédures définies par KLAXON, par du personnel autorisé. La sécurité, l'efficacité et la validité du dispositif ne peuvent pas être assurées en cas de violation de ces procédures, et encore moins la validité de la garantie.

Les points du manuel marqués avec les symboles suivants doivent être lus attentivement :

DANGER	Le mot DANGER indique une situation potentiellement dangereuse qui, si elle n'est pas évitée, peut entraîner la mort ou des blessures graves aux personnes.
ATTENTION	Le mot ATTENTION indique une situation potentiellement dangereuse qui, si elle n'est pas évitée, peut entraîner des blessures mineures à la personne ou des dommages matériels.
REMARQUE	Le mot REMARQUE indique des instructions importantes ou des informations particulières.
	Signe de danger générique : indique l'existence d'un danger dû à diverses causes.
	Signe de danger à haute tension : indique la présence de tensions élevées.

2. AVIS DE SÉCURITÉ

	L'utilisateur doit lire ce document et se familiariser avec son contenu avant d'utiliser le dispositif.
	Si le dispositif n'est pas utilisé en respectant les spécifications décrites ici, le niveau de sécurité prévu par le fabricant peut être réduit.
	Pendant la période initiale d'utilisation, l'utilisateur doit se familiariser avec le fonctionnement afin d'éviter les risques potentiels causés par des erreurs d'utilisation.
	CEM - L'appareil est conforme à la norme ISO 7176-21:2009 CLAUSE 5.4 sur la compatibilité électromagnétique, mais pour garantir la sécurité de l'utilisateur, il est recommandé de ne pas utiliser cet appareil en présence de champs électromagnétiques environnementaux élevés.

- Les enfants, les personnes incapables ou celles qui ne sont pas suffisamment familiarisées avec l'appareil ou physiquement inadaptées ne doivent pas l'utiliser.
- L'appareil peut patiner sur chaussée humide, sur gravier ou sur terrain accidenté : ajuster toujours la vitesse et le style de conduite aux conditions (météo, surface, capacité individuelle, etc.) ; ne jamais conduire directement vers un objet et conduire avec prudence vers les passages étroits.
- Il est interdit de franchir des marches de plus de 50 mm aussi bien en montée qu'en descente, le long de la direction parcourue. Il est interdit de conduire le fauteuil roulant équipé avec KCLICK sur des routes dont la pente dépasse 6°. Ces obstacles doivent toujours être affrontés frontalement et lentement. La figure 1 illustre la marche à suivre pour franchir les marches et monter les pentes.
- Si la chaussée est humide ou inégale, la pente maximale et la hauteur maximale des marches autorisées doivent être considérées comme inférieures pour assurer la sécurité de l'utilisateur.
- En cas de collision, l'utilisateur peut subir des blessures graves aux parties du corps.
- À grande vitesse, l'utilisateur peut perdre le contrôle du fauteuil roulant et se renverser. Ne jamais dépasser les 25 km/h; éviter les collisions de manière générale.
- Toujours utiliser le fauteuil roulant équipé de KCLICK de manière appropriée, en freinant toujours pour éviter les obstacles (marches, bords, cadres de porte, etc.) ou pour descendre des trottoirs ou descendre des pentes dangereuses.
- Les performances de conduite du fauteuil roulant équipé de KCLICK peuvent être affectées par les champs électromagnétiques. En cas de dysfonctionnement dans ces conditions, contacter KLAXON ou l'un de ses revendeurs agréés.
- Éviter tout contact avec les liquides sortant de la batterie si celle-ci a été endommagée.
- Lors de l'utilisation de l'appareil, les composants du système de freinage peuvent devenir très chauds et le contact de ces composants avec la peau peut causer des brûlures : être extrêmement prudent afin d'éviter tout contact.
- Respecter toujours les limites de fonctionnement prévues pour le fauteuil roulant manuel sur lequel le système KCLICK est installé.

3. UTILISATION PRÉVUE DU DISPOSITIF

Les dispositifs KCLICK peuvent être utilisés pour ajouter un système d'assistance auxiliaire à la plupart des fauteuils roulants manuels, de manière rapide et facile.

En accouplant le dispositif KCLICK au fauteuil roulant, les roulettes avant se soulèvent et, à leur place, une seule roue de direction est utilisée qui appartient au « groupe traction ».

Les dispositifs KCLICK sont classés pour être utilisés avec les fauteuils roulants auxquels ils sont couplés conformément à la norme CEI EN 12184. Les dispositifs KCLICK sont également conformes aux exigences de la classe B. Ils disposent d'une autonomie maximum de 50 km environ en mode « électrique » (parcours sur sol en plan et poids utilisateur de 75 kg) et de 100 km environ en mode « hybride » (poussée manuelle et support électrique, parcours sur sol en plan et poids utilisateur de 75 kg).

Conformément à la définition de la classe B de la norme CEI EN 12184, le dispositif est destiné à être utilisé à l'intérieur et peut supporter des obstacles extérieurs.

	Toute autre utilisation ou usage impropre pourrait entraîner des situations dangereuses.
---	--

4. ENVIRONNEMENT D'UTILISATION

Environnement d'utilisation

Les appareils de la série KLICK sont conçus pour être utilisés couplés à la plupart des fauteuils roulants manuels du marché. Les solutions KLICK peuvent être utilisées à l'intérieur comme à l'extérieur, avec les limites indiquées dans ce document et, de manière générale, avec les mêmes limites que celles prévues pour l'utilisation du fauteuil roulant manuel.

Utilisation clinique et types d'utilisateurs

KLICK n'est pas destiné à une utilisation clinique spécifique, mais comme un support à la mobilité des personnes qui utilisent des fauteuils roulants manuels. Par conséquent, compte tenu des précautions d'utilisation décrites dans ce document, aucune exigence professionnelle, technique ou d'aptitude particulière n'est nécessaire pour pouvoir conduire ou utiliser un dispositif KLICK.

5. LIMITES D'UTILISATION

L'appareil doit être utilisé conformément à l'usage prévu décrit aux paragraphes précédents, toute autre utilisation doit être considérée comme non conforme.

En particulier, ne pas utiliser les appareils KLICK :







- S'il n'est pas couplé avec un fauteuil roulant manuel.
- Après l'absorption d'alcool ou si les capacités psycho-physiques de l'utilisateur sont altérées.
- Sur les routes avec des chaussées inadéquates.
- Dans des conditions de faible visibilité (nuit, brouillard, etc.).
- Si l'utilisateur pèse plus de 120 kg et, dans tous les cas, s'il a un poids supérieur à celui éventuellement prévu pour le fauteuil roulant utilisé.
- Par mauvais temps (pluie, vent fort, etc.).
- En montée ou en descente sur des pentes supérieures à 6° (voir figure 2).
- Pour franchir, à la fois en montée et en descente, des marches supérieures à 50 mm (voir Figure 3).

6. EXIGENCES DE L'UTILISATEUR













Les appareils de la série KLICK Hybrid et ses accessoires peuvent être utilisés indépendamment par des utilisateurs qui :



- Sont familiers et ont une pratique suffisante pour utiliser correctement le dispositif.
- Connaissent les risques liés à l'utilisation de celui-ci.
- Ont une capacité physique et mentale suffisante pour garantir l'utilisation adéquate du dispositif en toute sécurité.

7. MISES EN GARDE ET PRÉCAUTIONS

	Ce manuel d'utilisation fait partie intégrante de l'appareil et doit toujours être à la disposition de l'utilisateur. En cas de perte ou s'il est abîmé, contacter KLAXON.
	Les appareils et accessoires de la série KLICK peuvent être utilisés par des utilisateurs conscients des risques associés à leur utilisation.
	Les appareils et accessoires de la série KLICK doivent être utilisés uniquement et exclusivement par des utilisateurs qui sont familiers avec le dispositif et qui ont une pratique suffisante pour pouvoir l'utiliser correctement.
	Il est strictement interdit d'enlever, modifier ou remplacer les composants du dispositif. Si nécessaire, ces opérations ne doivent être effectuées que par du personnel technique autorisé par KLAXON.
	Ne jamais utiliser l'appareil après avoir bu de l'alcool, pris des médicaments et, de manière générale, si les conditions psycho-physiques de l'utilisateur ne conviennent pas.
	L'utilisation des dispositifs KLICK est interdite aux utilisateurs pesant plus de 120 kg ; de plus, le poids ne doit pas dépasser ce qui est éventuellement prévu par les fabricants du fauteuil roulant utilisé.

KLAXON Mobility GmbH - FRA

	L'utilisateur est responsable de la surveillance et du maintien du bon fonctionnement des dispositifs et de leurs accessoires comme indiqué dans ce document.
	Il est strictement interdit d'utiliser l'appareil en dehors des conditions environnementales indiquées.
	L'entretien périodique doit être effectué pour assurer le bon fonctionnement et la sécurité de l'appareil.
	Il est interdit d'utiliser des dispositifs KLICK pour transporter plus d'une personne.
	Ne pas utiliser les dispositifs KLICK à moins qu'ils ne soient couplés à un fauteuil roulant manuel.
	Ne pas utiliser la batterie fournie pour alimenter des systèmes d'alimentation autres que le KLICK pour lequel elle a été conçue.
	Ne pas laisser la batterie au soleil ou à des intempéries quand elle n'est pas utilisée.
	Ne pas court-circuiter la batterie.
	Ne pas jeter la batterie dans l'eau.
	Ne pas essayer d'ouvrir la batterie.
	Ne pas laisser les enfants jouer avec la batterie.
	Si la batterie a atteint sa fin de vie, elle doit être jetée dans les conteneurs spéciaux dans les centres de tri prévus à cet effet.
	Lors de l'utilisation de l'appareil, les composants du système de freinage peuvent devenir très chauds et le contact de ces composants avec la peau peut causer des brûlures : être extrêmement prudent afin d'éviter tout contact.

	DANGER : Les tensions électriques à l'intérieur de l'appareil peuvent être mortelles.
	DANGER : Ne pas brancher /débrancher les câbles d'alimentation lorsque l'appareil est sous tension.
	DANGER : Les éventuelles opérations d'entretien ou le nettoyage du dispositif doivent toujours être effectuées lorsque l'appareil est hors tension et déconnecté du secteur.





KLAXON Mobility GmbH - FRA



DANGER : Ne retirer aucun panneau de recouvrement de l'unité mais contacter le service d'assistance technique pour cela.

	L'emploi des dispositifs KLICK dans les espaces publics (routes, trottoirs, places, pistes cyclables, etc.) doit être conforme aux réglementations spécifiques du pays dans lequel ils sont utilisés. KLAXON n'est pas responsable d'une utilisation non conforme à la réglementation spécifique en vigueur.
	Ajuster la vitesse en fonction des caractéristiques du fauteuil roulant, des conditions routières, de l'inclinaison latérale de la route et du rayon des virages à prendre.
	Ne pas faire fonctionner l'appareil dans des conditions d'éclairage médiocres. L'appareil ne peut pas être utilisé la nuit.
	Faire attention aux embardées latérales par vent fort.
	Faire attention aux embardées latérales à cause des braquages en mouvement.
	Faire attention aux embardées latérales à cause de la pente transversale de la route.
	Ne pas utiliser les dispositifs KLICK sur des routes présentant un revêtement inadapté.
	Ne pas utiliser les dispositifs KLICK en présence d'intempéries (pluie, vent fort, etc.).
	Ne pas utiliser les dispositifs KLICK pour monter ou descendre des marches de plus de 50 mm.
	Ne pas utiliser les dispositifs KLICK sur des pentes supérieures à 6°.
	En conduite en descente, ne pas dépasser les deux tiers de la vitesse maximale ; éviter les freinages ou les accélérations brusques sur les pentes.
	Ne jamais essayer de franchir les obstacles en montée ou en descente.
	Il est interdit de monter ou de descendre sur des escaliers.
	Ne pas essayer de franchir des obstacles en diagonale : s'assurer que les roues arrière dépassent toujours l'obstacle simultanément. Ne jamais s'arrêter à mi-chemin. Ne pas essayer de franchir des obstacles de plus de 50 mm.
	Lorsque le véhicule est en mouvement, éviter de déplacer le centre de gravité ou d'effectuer des mouvements brusques avec le corps.
	Dans les passages étroits, il est recommandé de conduire à la vitesse minimale et avec la plus grande prudence.

KLAXON Mobility GmbH - FRA

	Avec l'utilisation des dispositifs KLICK, le risque de renversement augmente dans les virages : réduire la vitesse avant de tourner. Accélérer à nouveau seulement après avoir terminé le virage.
	Lors de l'utilisation des dispositifs KLICK, il est strictement interdit de faire marche arrière sur les parcours en pente qui ont une déclivité supérieure à 3° et avec une vitesse de marche supérieure à la vitesse 1.
	Il peut être difficile de manœuvrer devant un ascenseur ou à l'entrée d'un bâtiment, car le rayon de braquage du fauteuil roulant augmente lorsqu'il est couplé à un dispositif KLICK ; cela pourrait être en contraste avec les normes des bâtiments ou avec les dimensions réelles des entrées.
	En entrant dans un bâtiment et/ou dans un ascenseur, toujours tenir compte du rayon de braquage de votre fauteuil roulant équipé du dispositif KLICK. Éviter de conduire dans des situations où il ne serait pas possible de sortir à cause de l'impossibilité de tourner le fauteuil roulant.
	Il est strictement interdit de conduire le dispositif Klick le long des voies du Tram, Train et Métro de surface. À cet égard, il est nécessaire d'accorder la plus grande attention, en cas de passages piétons avec présence de rails, afin de maintenir les roues du Klick et du fauteuil roulant à une distance sûre. Le non-respect de cette précaution peut causer de graves dommages au dispositif et à l'utilisateur. Ces précautions doivent être prises en compte, également en présence de bouches et plaques d'égout et tout type d'affaissement présent sur le trajet.

8. MARQUAGES

Le dispositif est identifié de façon univoque par son numéro de série (SN), représenté sur la plaque du dispositif, fixée sur le bloc moteur en face de la batterie. La signification des symboles représentés sur la plaque est la suivante :







Symbole	Description
	Manufacturer (fabricant)
	Reference number (numéro de référence)
	Serial number (numéro de série)
	Year of manufacture (année de fabrication)
	Symbol indicating (Symbole indiquant) : Follow the instructions for use (suivre les instructions d'utilisation)
	CE mark (marquage CE)
	Electrical equipment disposal via separate collection (mise au rebut spéciale, composants électriques)

Image de l'ÉTIQUETTE CE appliquée sur les produits de la gamme KLICK.



9. DESCRIPTION DU DISPOSITIF

9.1 COMPOSITION DU PRODUIT

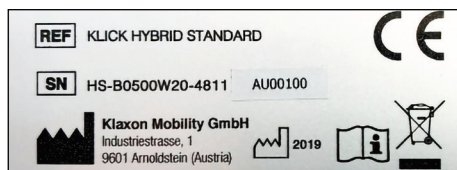
La Figure 4 montre le produit KLICK HYBRID et identifie les éléments qui le composent.

1. Roue directrice
2. Système de freinage
3. Bloc moteur
4. Béquille
5. Boîte de vitesses manuelle à 9 rapports
6. Batterie
7. Poignée de gauche équipée de levier de frein
8. Poignée de droite équipée de levier de frein et commande de changement de vitesses manuel
9. Écran, levier d'accélérateur et panneau de commande

9.2 SYSTEME DE FIXATION KLICK®

Voir la figure 5.

A. BAGUES

Les bagues sont les éléments du système de fixation KLICK qui reste toujours accroché au châssis du fauteuil roulant (voir Figure 6). Avec la traverse, elles doivent être installées sur le fauteuil roulant par le personnel autorisé de KLAXON et ne doivent jamais être enlevées par l'utilisateur pendant l'utilisation. Différentes tailles de supports et formes sont disponibles pour s'adapter aux différents diamètres et types de châssis des fauteuils roulants.

B. TRAVERSE

La Figure 7 montre une TRAVERSE et identifie les éléments qui la composent.

1. TRAVERSE
2. Siège carré pour l'insertion du CONNECTEUR
3. Broches de fixation
4. Bandes de fixation et de réglage.

C. CONNECTEUR (AVEC DÉTAIL DU SYSTÈME BREVETÉ « KLICK ® »)

La Figure 8 montre un CONNECTEUR et identifie les éléments qui le composent.

1. Levier de verrouillage/déverrouillage du CONNECTEUR
2. Système de fixation dans la TRAVERSE (avec serrure à bille)
3. Bouton de déverrouillage du dispositif KLICK
4. Fixation KLICK ® (en instance de brevet)
5. Siège de la broche supérieure
6. Siège de la broche inférieure.

D. CONNECTEUR TETRA (AVEC DÉTAIL SYSTÈME BREVETÉ « KLICK ® »)

La Figure 9 montre un CONNECTEUR TETRA et identifie les éléments qui le composent.

1. Poignée en velcro du CONNECTEUR
2. Système de fixation dans la TRAVERSE (avec serrure à bille)
3. Levier de déverrouillage du dispositif KLICK
4. Fixation KLICK ® (en instance de brevet)
5. Siège de la broche supérieure
6. Siège de la broche inférieure.

9.3 CHARGEUR DE BATTERIE

La figure 10 montre le chargeur de batterie fourni avec les batteries POWER (11 Ah) compatibles avec les modèle Hybrid.

9.4 ACCESSOIRES

KLICK peut être équipé de divers accessoires, pour certains de ceux-ci, il peut être nécessaire de consulter le manuel d'emploi (demander à KLAXON ou visiter le site : www.klaxon-klick.com).

9.5 DOCUMENTATION

Ce MANUEL D'EMPLOI est fourni avec le dispositif sous forme imprimée et doit être conservé avec le plus grand soin. En cas de perte des documents mentionnés ci-dessus, demander une copie par écrit à KLAXON.

10. INSTALLATION ET FIXATION

10.1 INSTALLATION

Les dispositifs KLICK sont fournis par KLAXON (ou par un technicien agréé) qu'après avoir pré-installé l'ensemble de fixation sur le fauteuil roulant.

10.2 PHASES DE FIXATION



Pendant toute la phase de fixation, s'arrêter dans une zone plane, exempte le plus possible d'un sol accidenté et à l'écart des dangers pour la sécurité de la personne.

- Insérer la TRAVERSE dans l'une des deux BAGUES et la fixer en introduisant la BROCHE (Figure 11).
- Insérer la TRAVERSE également dans la deuxième BAGUE et la fixer en introduisant la BROCHE (Figure 12).
- N.B. La TRAVERSE peut toujours rester installée sur le fauteuil roulant ; si nécessaire (pour le chargement et le déchargement des moyens de transport et fermeture du fauteuil roulant pliable), elle peut être retirée et placée dans un endroit sûr.
- Insérer le CONNECTEUR dans le logement carré de la TRAVERSE, en appuyant sur le levier situé dans la partie inférieure de celle-ci. Une fois inséré, relâcher le levier et s'assurer que le CONNECTEUR soit bien bloqué (Figure 13).
- Après avoir inséré le CONNECTEUR, le dispositif est comme indiqué (Figure 14).
- Pour fixer le dispositif KLICK au système de fixation, mettre le fauteuil roulant dans la position indiquée (Figures 15 et 16). S'assurer que l'ouverture du système de couplage soit placée sur l'axe supérieur (Figure 17).
- En le maintenant en place, enclencher les freins du fauteuil roulant et saisir les manivelles dans la partie centrale, près du point d'insertion avec le mouvement de la direction ; soulever le dispositif KLICK jusqu'à ce que l'axe supérieur soit totalement à l'intérieur de l'ouverture du système de couplage (Figure 18).
- À ce stade, continuer à soulever le guidon en le poussant vers l'avant jusqu'à ce que l'axe inférieur soit complètement engagé avec le système de couplage ; simultanément, le bouton de sécurité est déclenché (Figure 19).

ATTENTION !

- Une fois le dispositif connecté au fauteuil roulant, il est important de s'assurer que :
- La hauteur du sol des roues avant du fauteuil roulant soit de 40 mm (avec le fauteuil roulant vide - Figure 20).
- La béquille soit située au-dessus de la ligne des roues avant et placée sous le repose-pieds, de façon à ne pas interférer avec celui-ci (Figure 21).

ATTENTION

Si ces conditions ne sont pas remplies, n'utiliser en aucun cas le dispositif et contacter immédiatement un service après-vente agréé KLAXON.

10.3 FAUTEUIL ROULANT

Les dispositifs KLICK ne peuvent être installés que sur des fauteuils roulants compatibles. Les produits KLICK ne doivent être installés que par des techniciens KLAXON agréés qui décident, sous leur propre responsabilité, si le fauteuil roulant spécifique peut être utilisé correctement avec le dispositif KLICK.

11. FONCTIONNEMENT VERSION KLICK HYBRID

11.1 INTERFACE UTILISATEUR

Le dispositif est équipé d'un écran LCD multifonction permettant d'allumer et d'éteindre l'appareil, de sélectionner la vitesse maximale et d'afficher plusieurs paramètres de fonctionnement (Figure 22).

- L'icône située en haut à gauche (1) indique le niveau de charge actuel de la batterie.
- Le numéro (2) au centre de l'écran représente la vitesse, exprimée en km/h.
- Le numéro (3) dans la partie inférieure de l'écran représente la distance parcourue, exprimée en km.
- Le numéro (4) représente le niveau de support (en modalité hybride et électrique) voulu.
- Le numéro (5) indique la prise USB où brancher les dispositifs à recharger (smartphone, feu à led arrière, etc...).

11.2 ALLUMAGE ET CONFIGURATION DU DISPOSITIF (FIGURES 22 ET 23).

A. Allumage et sélection de la vitesse

- Maintenir enfoncée la touche **"POWER"** pendant 5 secondes jusqu'à ce que l'écran s'allume.
- Appuyer sur les touches **« + »** et **« - »** pour sélectionner le niveau de support maximal souhaité (visible dans le panneau gauche de l'écran, numéro (4) dans la légende) ; il est possible de sélectionner les niveaux de support électrique dont, par exemple, 0 (moteur désactivé), 1 (niveau minimum, 10 %), 2 (niveau normal, 20 %), 3 (niveau moyen, 40 %), 4 (niveau élevé, 60 %) et 5 (niveau maximum, 80 %).

B. Navigation dans les données

- Après avoir allumé l'écran, la page-écran initiale indique (au numéro 3) la distance partielle (TRIP) d'utilisation du dispositif.
- En appuyant une fois sur la touche **"INFO"**, on entre dans la page qui affiche la distance totale (TRIP – numéro 3).
- En appuyant une autre fois sur la touche **"INFO"**, on entre dans la page qui affiche la vitesse maximale atteinte (MAXS – numéro 3).
- En appuyant une fois sur la touche **"INFO"**, on entre dans la page qui affiche la vitesse moyenne (AVG – numéro 3).
- En appuyant une autre fois sur la touche **"INFO"**, on entre dans la page qui affiche l'autonomie résiduelle de la batterie, exprimée en km, en rapport au niveau de support sélectionné (TO GO – numéro 3).
- En appuyant une fois sur la touche **"INFO"**, on entre dans la page qui affiche l'absorption instantanée de la puissance du moteur, exprimée en Watts (numéro 3).

C. Mise à zéro des données

- Une fois l'écran allumé, appuyer deux fois de suite sur la touche **"INFO"** pour accéder au MENU. Le sous-menu TC (numéro 2) s'affiche ensuite.
- Appuyer sur la touche **"+"** pour passer de la lettre **"N"** à **"Y"** (numéro 3) ; les données partielles de distance et de vitesse sont alors remises à zéro.
- Appuyer deux fois de suite sur la touche **"INFO"** pour quitter le MENU et revenir à l'écran principal.

D. Rétroéclairage de l'écran

- En maintenant enfoncée la touche **"LIGHT"** pendant 5 secondes, le rétroéclairage de l'écran s'activera.
- Pour éteindre l'éclairage, appuyer à nouveau sur la touche **"LIGHT"** pendant 5 secondes.

E. Fonction maintien de la vitesse

- En appuyant sur la touche **"-"** pendant 5 secondes, la fonction de maintien de la vitesse s'activera. Cette fonction fait accélérer le dispositif jusqu'à une vitesse de 4,5 km/h et la maintient aussi longtemps que le bouton est pressé.
- Lorsque la touche est relâchée, le dispositif cesse immédiatement d'accélérer.

DANGER	Chaque action et/ou changement volontaire de l'écran allant modifier les prestations et la sécurité du dispositif KLICK est strictement interdite. Les seules et uniques actions possibles sont celles listées au paragraphe 1.1.2 de ce manuel d'utilisation.
--------	--

REMARQUE : Pour plus d'informations sur l'écran, visiter le site www.klaxon-klick.com ou contacter un revendeur agréé KLAXON.

11.3 UTILISATION

Les Figures 24 et 25 montrent les pédaliers du Klick et en identifient les éléments qui les composent (énumérés ci-dessous).

1. Manivelles
2. Commande accélérateur
3. Boîtier de commande écran
4. Écran
5. Poignée et levier de frein
6. Commandes boîte de vitesses manuelle

Le dispositif N'EST PAS doté de marche arrière. Pour aller dans le sens contraire à celui d'avancement, il faut agir manuellement sur les jantes de poussée des roues du fauteuil roulant ; durant cette opération, il faut toujours garder une main sur les poignées du dispositif. Cela permettra à l'utilisateur de pouvoir contrôler le sens d'avancement et évitera que les câbles (électriques et mécaniques) ne s'entortillent sur eux-mêmes, s'endommagent et/ou se cassent.

ATTENTION	L'utilisation du dispositif Klick en marche arrière pourrait entraîner le dysfonctionnement du dispositif dans le cas où les câbles s'endommageraient et/ou se casseraient et l'activation accidentelle du levier d'accélérateur dans le cas où le dispositif serait allumé et avec la marche avant engagée. À ce propos, il est strictement obligatoire, avant de faire une marche arrière, de configurer la marche d'avancement sur le niveau « 0 » et d'éteindre le dispositif. Le non-respect de ces indications pourrait blesser l'utilisateur même et d'autres personnes et/ou entraîner des dégâts matériels.
-----------	--

A. Modalité ÉLECTRIQUE

Une fois que le dispositif a été installé, que l'écran a été allumé et une vitesse a été sélectionnée, utiliser la commande de l'accélérateur pour faire bouger le dispositif (Figure 43). Pour arrêter le dispositif, actionner le levier de frein (Figure 26). Le frein KLICK est équipé d'un dispositif de sécurité supplémentaire qui désactive le moteur lorsque le levier est actionné.

DANGER	En cas d'obstacles, précipices et autres dangers qui ne sont pas situés à une distance de sécurité, éteindre le dispositif KLICK et déplacer manuellement le fauteuil roulant en lieu sûr.
DANGER	Lorsque vous utilisez le dispositif Klick en mode électrique, vous devez garder une main sur la poignée afin que les manivelles ne puissent pas tourner. Dans le cas contraire, les câbles risquent de se tordre et de se rompre. Il est absolument interdit d'utiliser le levier d'accélérateur et les manivelles en même temps.

B. Modalité HYBRIDE

Une fois le dispositif installé et l'écran allumé, agir sur les manivelles et les tourner vers l'avant pour commencer à avancer (Figure 27). Selon la vitesse d'avancement sélectionnée (qui déterminera le pourcentage de support électrique - voir paragraphe 11.2), le moteur percevra le mouvement vers l'avant des manivelles (avec un retard d'un demi-tour de celles-ci par rapport à la position à l'arrêt) et, par conséquent, se mettra en marche, en déplaçant la roue électriquement. À chaque fois que les manivelles s'arrêtent de bouger ou sont tournées dans le sens contraire (vers l'arrière), le moteur se désactive automatiquement au bout d'1 seconde.

La Figure 28 illustre le fonctionnement de la boîte de vitesses manuelle à travers laquelle il est possible de changer le rapport sur la roue ; cela agit sur la poussée avec une plage partant de 1 (la plus courte - adaptée aux montées et départs) et arrivant à 9 (la plus longue - adaptée aux trajets en plan et dans les descentes). Le rapport sélectionné à ce moment-là est visible à travers un indicateur mécanique situé sur la partie supérieure de la boîte de vitesses. Le fonctionnement est ainsi déterminé :

- En appuyant avec le pouce sur le levier (1), on montera d'un rapport (de 1 à 9)
- En tirant avec l'index le levier (2) vers soi, on descendra d'un rapport (de 9 à 1)

La sélection du rapport de la boîte de vitesses manuelle ne détermine d'aucune manière un changement du niveau de support du moteur électrique ; les deux systèmes coexistent en toute autonomie et c'est à l'utilisateur de choisir (selon ses capacités, le trajet à faire, etc...) quel niveau sélectionner sur les deux systèmes. Il est conseillé de ne jamais utiliser de rapports élevés (supérieur à 4) pour partir d'une position à l'arrêt car la poussée exercée sur les manivelles mettrait trop en tension la chaîne et, par conséquent, les roues dentées présentes sur la roue et le guidon.

Pour arrêter le dispositif, actionner le levier de frein (Figure 26) : le frein KLICK est équipé d'un dispositif de sécurité supplémentaire qui désactive le moteur lorsque le levier est actionné.

ATTENTION	Avant chaque utilisation, contrôler la bonne tension de la chaîne ; pour ce, placer un doigt à un endroit à mi-distance entre la couronne et le renvoi situé sur la fourche, faire pression dessus en la déplaçant latéralement vers la droite et vers la gauche. Les oscillations ne doivent pas dépasser les 20 mm d'amplitude.
DANGER	En cas d'obstacles, précipices et autres dangers qui ne sont pas situés à une distance de sécurité, éteindre le dispositif KLICK et déplacer manuellement le fauteuil roulant en lieu sûr.
DANGER	Lors de l'utilisation du Klick en mode hybride, il est absolument interdit d'utiliser le levier d'accélérateur et les manivelles en même temps. Il est nécessaire de garder les deux mains sur les poignées afin d'éviter que les manivelles, en l'absence de contrôle, ne puissent tourner sur elles-mêmes, ce qui entraînerait la torsion des câbles avec leur rupture conséquente.

C. Modalité MANUELLE

Une fois le dispositif installé, et l'écran éteint, ou en sélectionnant la vitesse d'avance « 0 », agir sur les manivelles et les tourner vers l'avant pour commencer à avancer (Figure 27). La Figure 28 illustre le fonctionnement de la boîte de vitesses manuelle à travers laquelle il est possible de changer le rapport sur la roue ; cela agit sur la poussée avec une plage partant de 1 (la plus courte - adaptée aux montées et départs) et arrivant à 9 (la plus longue - adaptée aux trajets en plan et dans les descentes). Le rapport sélectionné à ce moment-là est visible à travers un indicateur mécanique situé sur la partie supérieure de la boîte de vitesses. Le fonctionnement est ainsi déterminé :

- En appuyant avec le pouce sur le levier (1), on montera d'un rapport (de 1 à 9)
- en tirant le levier (2) vers soi, on descendra d'un rapport (de 9 à 1)

Le dispositif n'adapte d'aucune manière automatiquement le rapport sélectionné à la vitesse d'avancement et au trajet à faire ; c'est à l'utilisateur de décider (selon ses capacités, le trajet à faire, etc...) quel niveau choisir. Il est conseillé de ne jamais utiliser de rapports élevés (supérieur à 4) pour partir d'une position à l'arrêt car la poussée exercée sur les manivelles mettrait trop en tension la chaîne et, par conséquent, les roues dentées présentes sur la roue et le guidon.

Pour arrêter le dispositif, actionner le levier de frein (Figure 26) : le frein KLICK est équipé d'un dispositif de sécurité supplémentaire qui désactive le moteur lorsque le levier est actionné.

ATTENTION	Avant chaque utilisation, contrôler la bonne tension de la chaîne ; pour ce, placer un doigt à un endroit à mi-distance entre la couronne et le renvoi situé sur la fourche, faire pression dessus en la déplaçant latéralement vers la droite et vers la gauche. Les oscillations ne doivent pas dépasser les 20 mm d'amplitude.
-----------	---

DANGER	En cas d'obstacles, précipices et autres dangers qui ne sont pas situés à une distance de sécurité, éteindre le dispositif KLICK et déplacer manuellement le fauteuil roulant en lieu sûr.
---------------	--

11.4 EXTINCTION ET DÉCROCHAGE DU FAUTEUIL ROULANT

Pour effectuer l'opération correctement, suivre attentivement les instructions suivantes.

- Arrêter le fauteuil roulant sur une surface plane.
- Actionner les freins du fauteuil roulant.
- Éteindre l'écran en maintenant enfoncée pendant 5 secondes la touche **"POWER"**.

A. CONNECTEUR STANDARD

- Pousser le guidon vers l'avant d'une main en le saisissant au milieu et, simultanément, appuyer sur le bouton de déverrouillage situé sur le CONNECTEUR STANDARD avec l'autre main. Cela libère la broche inférieure du couplage KLICK (Figure 29).
- Réduire la pression vers l'avant sur le guidon tout en maintenant enfoncé le bouton de déverrouillage situé sur le CONNECTEUR, abaissant ainsi le fauteuil afin que ses roues avant soient en contact avec le sol (Figure 30).
- À ce point, la broche supérieure sera déjà retirée du crochet avant du CONNECTEUR ; relâcher les freins du fauteuil roulant et reculer de manière à s'éloigner du dispositif KLICK (qui, entre-temps, restera debout grâce à sa BÉQUILLE - Figure 31).
- Retirer le CONNECTEUR en appuyant sur le levier situé dans la partie inférieure de celui-ci (Figure 13).

B. CONNECTEUR TETRA

- Pousser avec force latéralement vers la droite le levier de déverrouillage rapide situé sur le CONNECTEUR TETRA. Ce faisant, la broche inférieure est automatiquement libérée et le dispositif KLICK se désengage du CONNECTEUR, abaissant le fauteuil roulant et remettant les roues avant en contact avec le sol (figures 32 et 33).
- À ce point, la broche supérieure sera déjà retirée du crochet avant du CONNECTEUR ; relâcher les freins du fauteuil roulant et reculer de manière à s'éloigner du dispositif KLICK (qui, entre-temps, restera debout grâce à sa BÉQUILLE - Figure 31).
- Retirer le CONNECTEUR en tirant la poignée en velcro vers le haut et vers l'avant (Figure 42).

DANGER	Lors du déblocage du KLICK, veiller à ne pas mettre en danger les parties supérieures de votre corps (doigts, mains, bras) car elles pourraient être affectées par le mouvement brusque du guidon (ou d'autres parties du dispositif) s'il est relâché trop rapidement. Pour éviter ce danger, après avoir appuyé sur le bouton de déverrouillage, relâcher doucement le guidon en abaissant progressivement le fauteuil roulant.
DANGER	En libérant le KLICK du CONNECTEUR Tetra, il est possible que le fauteuil roulant s'abaisse brusquement jusqu'à ce que les roues avant touchent le sol. Prêter une attention maximale à ne pas mettre en danger les parties supérieures de votre corps (doigts, mains, bras) car ils pourraient être touchés par le guidon ou par d'autres parties du dispositif.

12. NETTOYAGE

Un nettoyage régulier de l'ensemble du dispositif lui permet de durer plus longtemps et de mieux fonctionner.

Il est conseillé de :

- Avant de commencer les opérations de nettoyage, éteindre le dispositif et débrancher le chargeur.
- Ne pas utiliser de substances abrasives, détergents agressifs et nettoyeurs haute pression.
- Nettoyer le dispositif avec un chiffon doux et humide.
- Bien sécher le dispositif après utilisation sous la pluie.
- Si le dispositif est sale, adoucir la saleté et l'enlever dès que possible ; puis sécher soigneusement le dispositif.
- Nettoyer l'extérieur de l'appareil au moins une fois par mois et après chaque promenade sur terrains boueux.
- Veiller à ne pas mouiller les pièces électriques (batterie, écran, moteur).
- Ne pas laver les pièces à l'eau courante
- Sécher les pièces immédiatement après le lavage à l'aide d'un chiffon doux.
- Si les pièces électriques sont mouillées, les laisser sécher et ne pas utiliser le dispositif jusqu'à ce qu'elles soient complètement sèches.
- Une fois le nettoyage du dispositif réalisé, procéder à la lubrification de la chaîne et de la boîte de vitesses manuelle.

13. ENTRETIEN

Les appareils KLICK doivent être entretenus régulièrement pour assurer un fonctionnement sûr, fiable et efficace. KLAXON n'est pas responsable des dommages causés par l'absence d'entretien ou par un entretien insuffisant et, dans ces cas, la garantie peut prendre fin. L'entretien non planifié peut être effectué uniquement par des techniciens agréés KLAXON.

13.1 ENTRETIEN PERIODIQUE

Nous recommandons l'entretien régulier suivant :

- Au moins une fois par mois, vérifier la pression de gonflage des pneus ; un pneu dégonflé nuit au bon fonctionnement du véhicule, à sa sécurité et à sa consommation.
- Contrôler, au moins une fois par mois, l'état d'usure des pneus. Pour remplacer la chambre à air ou le pneu, contacter un technicien agréé KLAXON.
- Contrôler, au moins une fois tous les deux mois, le serrage de toutes les vis et éléments de fixation.
- Contrôler, au moins une fois par mois, le serrage des écrous de fixation des pivots de roue à l'aide d'une clé dynamométrique tarée à 50Nm.
- Avant chaque utilisation, vérifier le bon fonctionnement de l'accélérateur et des freins : tout remplacement de pièces sujettes à l'usure (plaquettes de frein, disques, système de freinage en général) ne doit être effectué que par des techniciens agréés KLAXON. Le véhicule doit également être vérifié chaque fois que l'on sent que la puissance de freinage a diminué.
- Vérifier le bon état de la batterie avant chaque utilisation. Pour remplacer la batterie et tout autre composant électrique, contacter uniquement les techniciens agréés KLAXON.
- Avant chaque utilisation, vérifier la bonne lubrification de la chaîne et de la boîte de vitesses manuelle.
- Avant chaque utilisation, vérifier le bon fonctionnement de la boîte de vitesses manuelle et de tous les éléments qui en composent la transmission.



Demander à un technicien qualifié KLAXON de réviser l'ensemble de l'appareil au moins une fois par an, et / ou à chaque fois qu'un dysfonctionnement est constaté.

13.2 ANOMALIES DE FONCTIONNEMENT

En cas d'anomalie lors de l'utilisation des dispositifs KLICK, contacter KLAXON ou ses revendeurs agréés.

Anomalie détectée	Cause possible	Action corrective
Le dispositif ne s'allume pas	La batterie est déchargée	Recharger la batterie
	La batterie est mal placée	Vérifier la position de la batterie en la retirant et en l'insérant à nouveau, en veillant à ce que les électrodes soient insérées dans les espaces appropriés.
	Problèmes généraux	Contacteur un centre de service agréé KLAXON.
Vibrations excessives pendant l'utilisation	Présence de vis desserrées	Contacteur un centre de service agréé KLAXON.
L'écran s'allume mais le dispositif ne bouge pas	Fiche déconnectée	Contacteur un centre de service agréé KLAXON.
Difficultés à raccorder l'unité de traction au connecteur	Le connecteur n'est pas réglé correctement	Contacteur un centre de service agréé KLAXON.
Problèmes pour fixer le connecteur	Il y a de la saleté à l'intérieur du siège de couplage dans la traverse	Nettoyer les surfaces du siège dans la traverse et du système de fixation dans le connecteur
Problèmes pour fixer le connecteur	Les billes de verrouillage ne se rétractent pas en tirant le levier	Contacteur un centre de service agréé KLAXON.
Roues avant du fauteuil roulant touchent le sol	Le couplage Klick est monté trop bas	Contacteur un centre de service agréé KLAXON.
Le dispositif KLICK est bruyant quand il est utilisé	Le garde-boue touche la roue en mouvement	Vérifier d'avoir les pieds dans une position qui n'interfère pas avec le garde-boue du dispositif
		Replacer le garde-boue en le remettant dans son siège.
	Les plaquettes de frein touchent le disque lors de la marche arrière	Contacteur un centre de service agréé KLAXON.

13.3 BATTERIE POWER (11 AH)

La batterie POWER (48V et 11 Ah) est reconnaissable par sa forme en parallélogramme et par son système de fixation avec clé de sécurité (Figure 36).

KLAXON Mobility GmbH - FRA

Sur la partie supérieure de la batterie, figure une sérigraphie qui, au moyen de voyants à led, indique le niveau de charge actuelle. En appuyant sur le bouton, l'éclairage des susdits voyants à led montrera le niveau de charge approximatif sur quatre niveaux (20%-50%-80%-100%) et activera automatiquement la batterie en alimentant le moteur et l'écran (Figure 37). La batterie est désactivée avec le même bouton (et, par conséquent, les voyants à led s'éteignent).

La clé, placée latéralement par rapport à la batterie, sert à enlever le tout du dispositif ; en la tournant, la batterie est dégagée et il est possible de la retirer en la tirant vers l'avant et vers le haut (Figures 38 et 39).

Pour recharger la batterie, effectuer les opérations suivantes :

- Éteindre le dispositif (en maintenant longuement enfoncée la touche "POWER").
- Retirer la batterie en tournant la clé (Figures 38 et 39).
- Retirer le bouchon de protection situé au-dessus de la batterie (Figure 40).
- Brancher la fiche du chargeur de batterie (Figure 41).
- Brancher la fiche du chargeur de batterie au réseau électrique 230V 50Hz (Figure 34).
- Les deux voyants à led présents sur la surface supérieure du chargeur de batterie (Figure 35) en indiquent l'état :
 - Rouge-rouge : en recharge ;
 - Vert-rouge : recharge terminée, batterie complètement chargée.
- Lorsque la batterie est complètement chargée, débrancher d'abord la fiche de la prise de courant et retirer la fiche de la batterie.







REMARQUES :

Les piles qui sont fournies avec l'appareil Klick sont conformes à la réglementation EMC2004/108/CE émise par l'Union européenne concernant la classification CE. Il est donc permis de transporter ces piles dans un train, un bateau ou un avion. Malgré cette classification, elles sont considérées, selon les recommandations de l'ONU relatives au transport des marchandises dangereuses, comme des marchandises dangereuses et classées dans la classe 9, respectivement sous le code UN3480 (Piles au lithium-ion) si elles sont transportées individuellement et UN3481 (Piles au lithium-ion contenues dans un équipement) si elles sont transportées lorsqu'elles sont connectées au dispositif Klick. Cette classification détermine certaines restrictions concernant le transport du produit par bateau (code IMDG) et par avion (IATA DGR) en se référant à : la quantité de batteries transportées, le type de transport (si elles sont transportées comme unité unique ou connectées à l'appareil) et la valeur en Watt-heure (Wh) de chaque batterie individuelle. À cet égard, si vous prévoyez d'emporter votre appareil, veuillez contacter directement la compagnie maritime ou la compagnie aérienne choisie pour votre voyage.



Vous trouverez ci-dessous le modèle de batterie disponible fourni par KLAXON :

- Batterie POWER : 48V 11Ah (528 Wh)

- Nous vous recommandons de faire attention à l'indicateur du niveau de charge ! KLAXON conseille de toujours recharger la batterie après une utilisation prolongée ou pendant la nuit. Les batteries au lithium n'ont pas d'effet mémoire, elles peuvent donc être rechargées sans avoir à attendre qu'elles soient complètement déchargées.
- Nous vous invitons à ranger le chargeur de batterie loin des sources de chaleur, dans un endroit sec et à l'abri des rayons du soleil.

	Si la batterie n'est pas utilisée, se rappeler de la charger au moins une fois par mois.
	Si on constate que la batterie est endommagée, que son boîtier est cassé, qu'elle gonfle ou en cas de fuite, il ne faut absolument pas l'utiliser et il faut contacter immédiatement le service après-vente KLAXON.
	Utiliser uniquement le chargeur de batterie fourni avec le dispositif KLICK : tout dommage ou dysfonctionnement dû à la non-conformité à ces instructions ou à l'utilisation de produits non conformes aux directives de KLAXON ne sera pas couvert par la garantie.
	Risque de lésions causées par un court-circuit et danger de choc électrique si le chargeur de batterie a été endommagé. Éviter d'utiliser le chargeur de batterie s'il est tombé par terre ou s'il est endommagé.
	Éviter d'utiliser des rallonges sauf si cela est absolument nécessaire. S'il est nécessaire de les utiliser, s'assurer à l'avance qu'ils sont intacts et en excellent état afin d'éviter les risques d'incendie et de choc électrique.
	Ne jamais recharger les batteries et utiliser le dispositif en même temps, en raison du risque de blessures pour soi et les autres.

KLAXON Mobility GmbH - FRA

	Ne pas laisser le chargeur de batterie branché sur le réseau 230 V pendant trop longtemps après avoir terminé son cycle de charge (Voyant à led vert allumé).
	Toujours charger la batterie dans une pièce bien ventilée et loin des matériaux inflammables.

14. DONNÉES TECHNIQUES

14.1 CLASSIFICATIONS DISPOSITIF

Selon la Directive Dispositifs Médicaux	Classe de risque I
Protection contre les dangers électriques	Classe II
Degré de protection contre les contacts directs et indirects	Type B
Utilisation dans des environnements riches en oxygène	Aucune protection
Conditions d'utilisation	Appareil pour le fonctionnement en continu

14.2 PRESTATIONS

#	Caractéristique	Valeur	Unité	Notes
1	Niveau de support électrique	10; 20; 40; 60; 80	%	Modalité électrique et hybride
2a	Autonomie Modalité électrique	45-50	km	Avec batterie chargée, vitesse modérée, parcours en plan et poids de l'utilisateur de 75 kg.
2b	Autonomie Modalité hybride	90-100	km	Avec batterie chargée, vitesse modérée, parcours en plan et poids de l'utilisateur de 75 kg.
2c	Autonomie Modalité manuelle	∞	km	
3	Pente maximum franchissable	6	°	Avec batterie chargée et poids de l'utilisateur de 75 kg.
4	Hauteur maximum d'obstacle franchissable	50	mm	Avec batterie chargée et poids de l'utilisateur de 75 kg.
5a	Puissance moteur	500	W	
5b	Tension électrique moteur	48	V	
6	Poids maximum de l'utilisateur	120	Kg	Conformément aux caractéristiques techniques du fauteuil roulant auquel il est fixé.

14.3 DONNEES DIMENSIONNELLES KLICK HYBRID

n°	Caractéristique	Valeur	Unité	Notes
1	Longueur	600	mm	
2	Largeur	500	mm	
3	Hauteur	1250	mm	
4	Poids	18,0	kg	Poids uniquement de l'unité de traction sans batterie
5	Poids batterie POWER (11 Ah)	3,0	kg	

KLAXON Mobility GmbH - FRA

14.4 CONDITIONS ENVIRONNEMENTALES D'UTILISATION

#	Caractéristique	Valeur	Unité	Notes
1	Altitude maximum	2000	m	
2	Pression atmosphérique	de 700 à 1060	hPa	
3	Température	de -25 à 50	°C	Une température de 0°C à 40°C est conseillé pour une meilleure performance.
4	Humidité relative	de 30 à 90	%	

14.5 CONDITIONS ENVIRONNEMENTALES DE TRANSPORT ET DE STOCKAGE

#	Caractéristique	Valeur	Unité	Notes
1	Température	de -40 à 65	°C	Une température de 10°C à 50°C est suggérée.
2	Humidité relative	de 30 à 90	%	

14.6 FICHE TECHNIQUE CHARGEUR DE BATTERIE

#	Caractéristique	Valeur	Unité	Notes
1	Tension Entrée	230	V	
2	Fréquence	50	Hz	
3	Tension Sortie	48	V	

14.7 FICHE TECHNIQUE BATTERIES

#	Caractéristique	Valeur	Unité	Notes
1	Tension nominale	48	V	
2	Capacité	11	Ah	
3	Temps de recharge	5,5	h	Quand la batterie est complètement déchargée

14.8 CARACTERISTIQUES GENERALES

#	Caractéristique	Valeur
1	Type de traction	Électrique
2	Frein	À disque (diamètre 160 mm) à actionnement mécanique
3	Type d'utilisation	Extérieur et intérieur

15. MISE AU REBUT DU DISPOSITIF

	La mise au rebut de l'appareillage présent à l'intérieur des dispositifs KLICK doit absolument respecter les réglementations spécifiques dans le pays où ils sont utilisés. KLAXON n'est pas responsable d'une utilisation non conforme à la réglementation spécifique en vigueur.
---	--

16. GARANTIE DU PRODUIT

La période de garantie est de 24 mois pour le dispositif de traction et de 12 mois pour les batteries, à compter de la date de livraison du dispositif. L'usure normale des pièces n'est pas couverte par la garantie, à l'exception d'une usure impropre due à un défaut de fabrication. Si un défaut se produit pendant la période de garantie, KLAXON réparera ou remplacera, à sa discrétion, le composant défectueux. Le fabricant n'assume aucune responsabilité pour les dommages causés par négligence, utilisation imprudente et mauvais entretien, altération ou entretien incorrect ou par des personnes non autorisées, ou en raison du non-respect des instructions d'utilisation décrites dans ce manuel.

17. TEXTE ORIGINAL

Ce document est une traduction de la version originale rédigée en italien. Veuillez noter qu'en cas de divergences entre les deux versions, la version italienne sera celle considérée comme officielle et valide.



6°

IT Figura / EN Picture / DE Abbildung / FR Figure n° 2

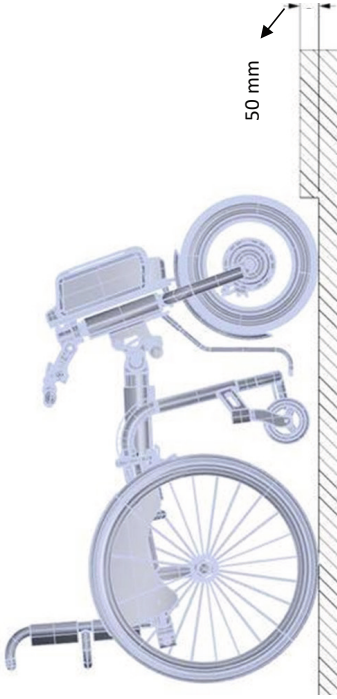

50 mm

IT Figura / EN Picture / DE Abbildung / FR Figure n° 1

IT Figura / EN Picture / DE Abbildung / FR Figure n° 3

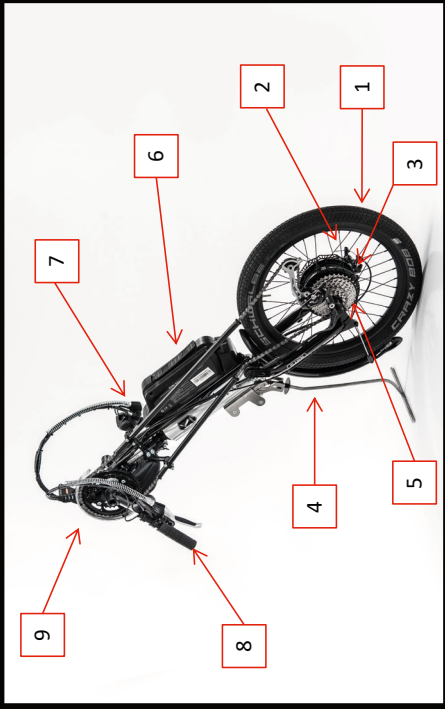

IT Figura / EN Picture / DE Abbildung / FR Figure n° 4



IT Figura / EN Picture / DE Abbildung / FR Figure n° 6



IT Figura / EN Picture / DE Abbildung / FR Figure n° 5

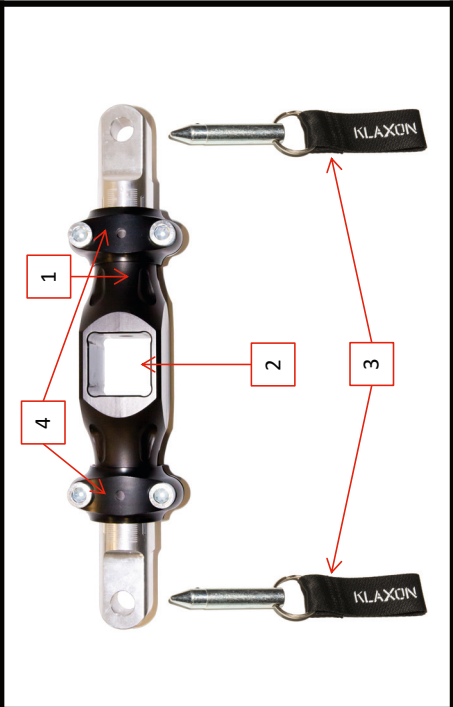

IT Figura / EN Picture / DE Abbildung / FR Figure n° 7



IT Figura / EN Picture / DE Abbildung / FR Figure n° 8



IT Figura / EN Picture / DE Abbildung / FR Figure n° 9



IT Figura / EN Picture / DE Abbildung / FR Figure n° 10



IT Figura / EN Picture / DE Abbildung / FR Figure n° 11



IT Figura / EN Picture / DE Abbildung / FR Figure n° 12



IT Figura / EN Picture / DE Abbildung / FR Figure n° 14



IT Figura / EN Picture / DE Abbildung / FR Figure n° 13



IT Figura / EN Picture / DE Abbildung / FR Figure n° 15

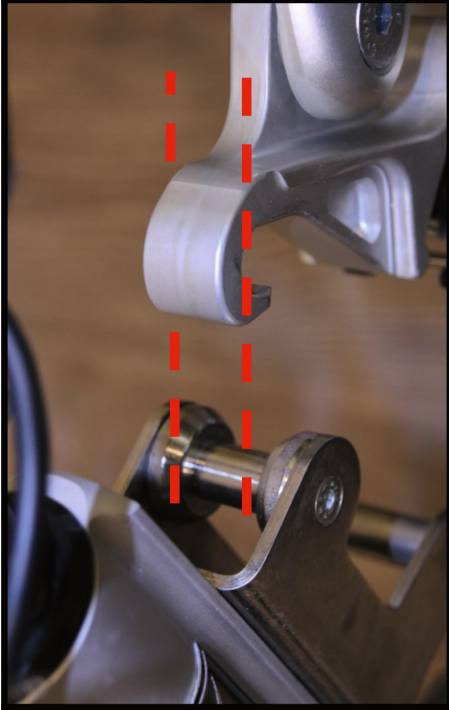

IT Figura / EN Picture / DE Abbildung / FR Figure n° 16

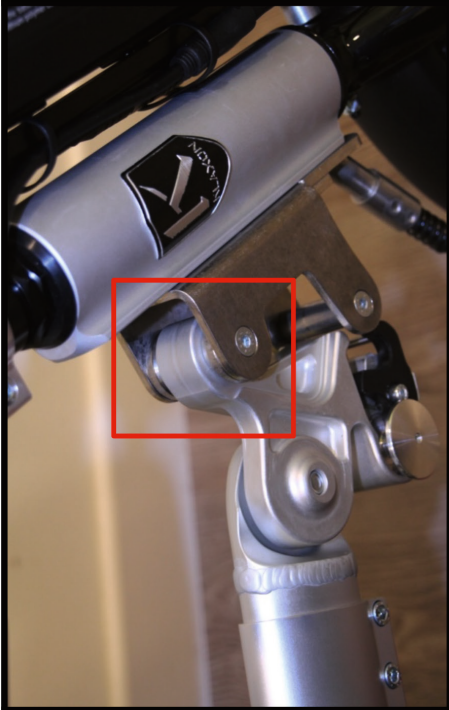

IT Figura / EN Picture / DE Abbildung / FR Figure n° 18

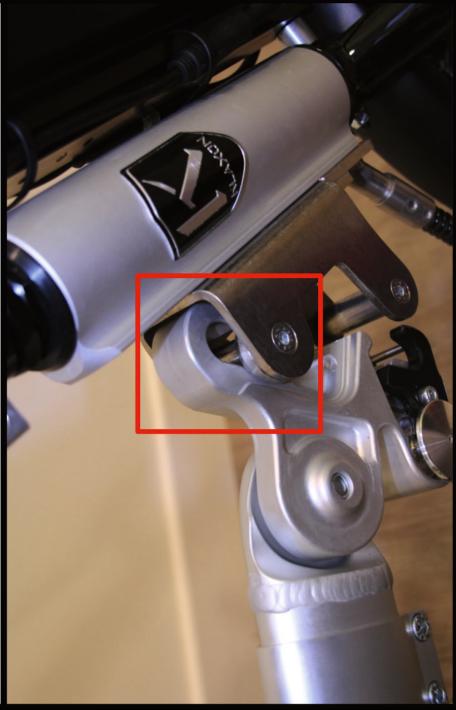

IT Figura / EN Picture / DE Abbildung / FR Figure n° 17



IT Figura / EN Picture / DE Abbildung / FR Figure n° 19

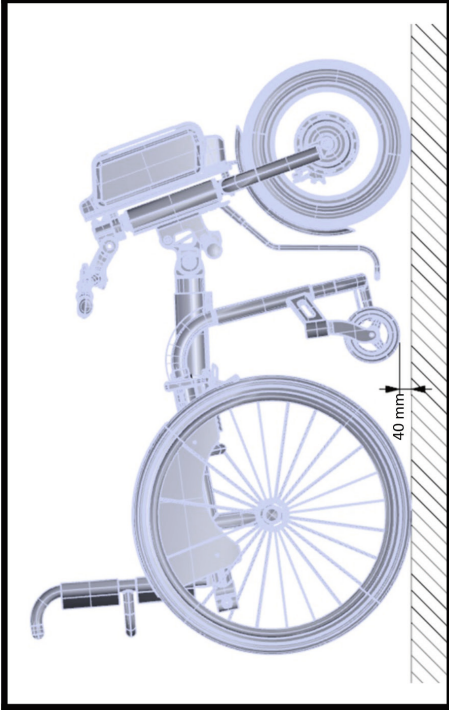

IT Figura / EN Picture / DE Abbildung / FR Figure n° 20



IT Figura / EN Picture / DE Abbildung / FR Figure n° 22

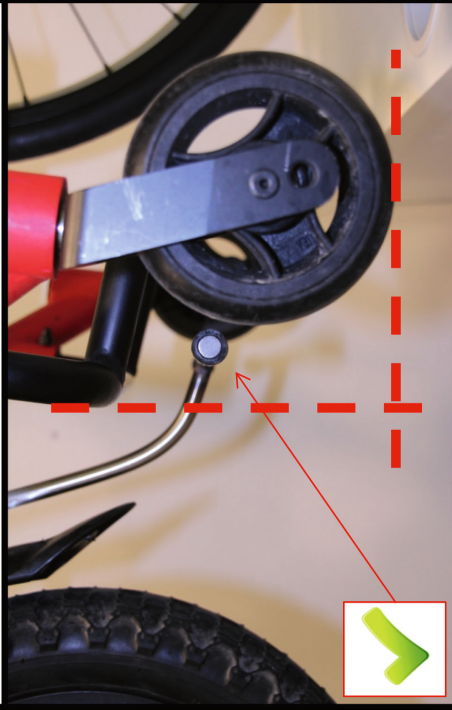

IT Figura / EN Picture / DE Abbildung / FR Figure n° 21



IT Figura / EN Picture / DE Abbildung / FR Figure n° 23

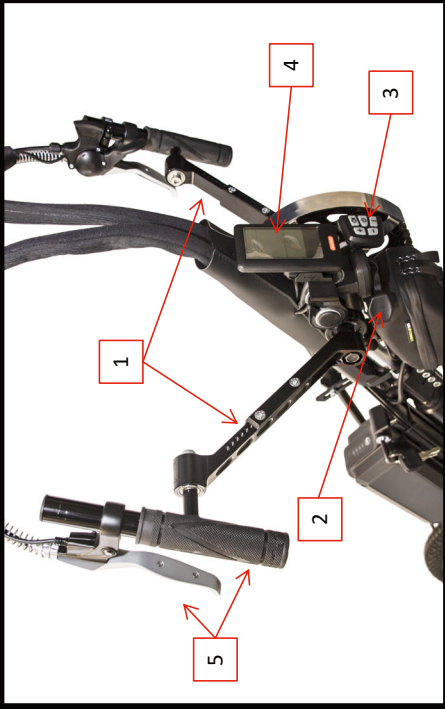

IT Figura / EN Picture / DE Abbildung / FR Figure n° 24



IT Figura / EN Picture / DE Abbildung / FR Figure n° 26

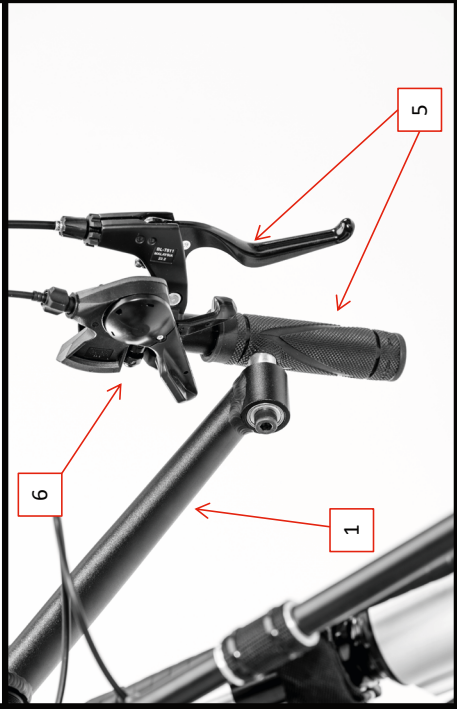

IT Figura / EN Picture / DE Abbildung / FR Figure n° 25



IT Figura / EN Picture / DE Abbildung / FR Figure n° 27



IT Figura / EN Picture / DE Abbildung / FR Figure n° 28



IT Figura / EN Picture / DE Abbildung / FR Figure n° 30



IT Figura / EN Picture / DE Abbildung / FR Figure n° 29



IT Figura / EN Picture / DE Abbildung / FR Figure n° 31



IT Figura / EN Picture / DE Abbildung / FR Figure n° 32



IT Figura / EN Picture / DE Abbildung / FR Figure n° 34



IT Figura / EN Picture / DE Abbildung / FR Figure n° 33



IT Figura / EN Picture / DE Abbildung / FR Figure n° 35



IT Figura / EN Picture / DE Abbildung / FR Figure n° 36



IT Figura / EN Picture / DE Abbildung / FR Figure n° 38



IT Figura / EN Picture / DE Abbildung / FR Figure n° 37



IT Figura / EN Picture / DE Abbildung / FR Figure n° 39



IT Figura / EN Picture / DE Abbildung / FR Figure n°40



IT Figura / EN Picture / DE Abbildung / FR Figure n°42



IT Figura / EN Picture / DE Abbildung / FR Figure n°41



IT Figura / EN Picture / DE Abbildung / FR Figure n°43

KLAXON[®]
the art of moving

KLAXON MOBILITY GmbH
Industriestrasse, 1 – 9601 Arnoldstein (AT)
www.klaxon-klick.com