



1.0 2-punts PRO-hardware

Gebruikershandleiding en Onderhoudshandleiding voor
ADI 2-punts PRO-hardware van Stealth

1.1 Klanttevredenheid

Stealth Products streeft ernaar dat klanten 100% tevreden zijn. Uw volledige tevredenheid is belangrijk. Neem contact met ons op voor feedback of voorgestelde wijzigingen die zullen bijdragen aan de verbetering van de kwaliteit en bruikbaarheid van onze producten. U kunt ons bereiken op:



Stealth Products, LLC
104 John Kelly Drive, Burnet, TX 78611
Telefoon: (512) 715-9995 Gratis nummer: 1(800) 965-9229
Fax: (512) 715-9954 Gratis nummer: 1(800) 806-1225
info@stealthproducts.com www.stealthproducts.com



MDSS GmbH
Schiffgraben 41
30175 Hannover, Duitsland



Algemeen

Lees en begrijp alle instructies voordat u het product gaat gebruiken. Als u zich niet aan de instructies en waarschuwingen in dit document houdt, kan dit schade aan eigendom, letsel of de dood tot gevolg hebben. Verkeerd gebruik van het product doordat de instructies niet zijn nageleefd, zorgt ervoor dat de garantie komt te vervallen.

Staak onmiddellijk het gebruik als een functie belemmerd wordt, onderdelen ontbreken, los zitten of tekenen van overmatige slijtage vertonen. Raadpleeg uw leverancier voor reparatie, afstelling of vervanging.

Als dit document informatie bevat die u niet begrijpt, of als u bezorgd bent over de veiligheid van de werking, neem dan contact op met uw leverancier.

1.2 Belangrijke informatie

Belangrijke informatie!

Alle personen die verantwoordelijkheid dragen voor de montage, afstelling en het dagelijks gebruik van de in deze instructies besproken hulpmiddelen, moeten bekend zijn met alle veiligheidsaspecten van de genoemde hulpmiddelen en deze begrijpen. Om onze producten goed te gebruiken moet u:

- Alle instructies en waarschuwingen lezen en begrijpen.
- Onze producten onderhouden volgens onze instructies voor verzorging en onderhoud.
- Hulpmiddelen moeten door een ervaren technicus worden geïnstalleerd.

Leverancierinformatie

Leverancier: _____

Telefoon: _____

Adres: _____

Aankoopdatum: _____

Model: _____

1.3 Inleiding

Voordat u dit product installeert of begint het te gebruiken, is het belangrijk dat u de inhoud van deze gebruiksaanwijzingen leest en begrijpt. Deze instructies begeleiden u langs de opties en mogelijkheden van de 2-punts PRO-hardware.

Instructies zijn expliciet geschreven voor gebruik met standaard configuraties. Ze kunnen ook belangrijke veiligheids- en onderhoudsinformatie bevatten en beschrijven mogelijke problemen die tijdens het gebruik ervan kunnen ontstaan. Voor aanvullende ondersteuning of meer geavanceerde toepassingen neemt u contact op met uw leverancier of met Stealth Products via (512) 715-9995 of via het gratis nummer 1-800-965-9229.

Bewaar de gebruiksaanwijzing altijd op een veilige plek, zodat deze wanneer nodig kunnen worden geraadpleegd.

Alle informatie, afbeeldingen, illustraties en specificaties zijn gebaseerd op de productinformatie die beschikbaar was op het moment dat de gebruiksaanwijzing werd gedrukt. Afbeeldingen en illustraties in deze gebruiksaanwijzing zijn representatieve voorbeelden en zijn niet bedoeld om een exacte weergave te geven van de verschillende onderdelen van het product.

Documentatie bestellen

U kunt extra kopieën van deze gebruikershandleiding bestellen op de Stealth-website:

<http://www.stealthproducts.com/gui/docs/?type=usr>

Of zoeken naar:

2-punts PRO-hardware gebruikershandleiding in de zoekbalk bovenaan het scherm.

1.4 Garantie

Onze producten zijn ontworpen, vervaardigd en geproduceerd volgens de hoogste kwaliteitsnormen. In het geval van een defect in de materialen of de afwerking, repareert of vervangt Stealth Products het product naar eigen inzicht. De duur van impliciete garanties, waaronder impliciete garanties voor verhandelbaarheid of geschiktheid voor een bepaald doel is nooit langer dan de duur van deze garantie. Stealth Products, LLC staat niet garant voor schade als gevolg van, maar niet beperkt tot:

- Verkeerd gebruik, misbruik of verkeerde toepassing van producten.
- Wijziging van het product zonder schriftelijke toestemming van Stealth Products, LLC.
- Bij veranderingen aan het product of het ontbreken van het serienummer, indien van toepassing, vervalt de garantie automatisch.
- Stealth Products, LLC is uitsluitend aansprakelijk voor reserveonderdelen.
- Stealth Products, LLC is niet aansprakelijk voor eventuele arbeidskosten.

Niemand is bevoegd de garanties van Stealth Products, LLC te wijzigen, verlengen of ervan af te zien.

Stealth Products biedt garantie tegen het niet functioneren vanwege defecten in materiaal of vakmanschap:

Garantieperiode: 180 dagen

Hardware: 5 jaar

Elektronica: 3 jaar

In geval van productstoring

Wanneer er sprake is van een productstoring die door onze garantie wordt gedekt, verzoeken wij u de onderstaande procedures op te volgen:

1. Neem telefonisch contact op met Stealth via +1 (512) 715-9995 of het gratis nummer +1-800-965-9229.
2. Dien een verzoek in bij de Retourenafdeling of vraag een retourformulier aan bij de Retourenafdeling en volg de instructies van de afdeling of het document.

1.0 2-punts PRO-hardware	
1.1 Klanttevredenheid	2
1.2 Belangrijke informatie	2
1.3 Inleiding	3
1.4 Garantie	3
1.5 Inhoudsopgave	4
1.6 Waarschuwinglabels	5
1.6.1 Waarschuwinglabels.....	5
1.6.2 Beperkte aansprakelijkheid	5
1.6.3 Testen.....	5
1.7 Ontwerp en werking	6
1.7.1 Beoogd gebruik.....	6
1.7.2 Functies.....	6
1.7.3 Montage.....	6
1.8 Onderdelen en accessoires	6
1.8.1 2-punts PRO-hardwarepakket.....	6
1.8.2 Reserveonderdelen 2-punts PRO.....	7
1.9 Functies	8
1.9.1 Functies 2-punts PRO-hardware	8
1.9.2 Compatibiliteit voor wandelstokken.....	9
1.10 Montage-instructies	10
1.10.1 Gereedschap.....	10
1.10.2 Montageplan.....	10
1.10.3 Montage.....	10
2.0 WC20-gecertificeerde 2-punts PRO-hardware	
2.1 WC20-gecertificeerd	12
2.1.1 WC20 2-punts PRO-hardware.....	12
2.2 Transportinformatie WC20	12
2.2.1 Algemene richtlijnen.....	12
2.2.2 Voor transport.....	13
2.3 WC20-veiligheid	15
2.3.1 Gebruikersveiligheid	15
2.4 Montage van de WC20-hardware	16
2.4.1 Montage van de WC20-hardware	16
2.4.2 Aanbrengen van het WC20-label.....	16
2.5 Onderhoud	17
2.5.1 Reinigen.....	17
2.5.2 Desinfecteren.....	17
2.6 Eerste gebruik	17
2.6.1 Hulp van de dealer	17
2.6.2 Testen door gebruiker	17
2.6.3 Gebruiksomstandigheden	17

1.6.1 Waarschuwinglabels

Waarschuwingen zijn er voor de veiligheid van de gebruiker, klant, bediener en eigendom. Lees en begrijp wat de signaalwoorden **VEILIGHEID**, **OPMERKING**, **LET OP**, **WAARSCHUWING** en **GEVAAR** betekenen en hoe ze op de gebruiker, op de personen rond de gebruiker en op eigendommen van invloed kunnen zijn.

⚠ GEVAAR	Geeft aan dat een situatie <i>dreigt</i> die (indien niet vermeden) <i>ernstig letsel, overlijden</i> en <i>schade aan eigendommen</i> tot gevolg kan hebben.
WAARSCHUWING	Geeft aan dat <i>mogelijk</i> een situatie kan ontstaan die (indien niet vermeden) <i>ernstig letsel, overlijden</i> en <i>schade aan eigendommen</i> tot gevolg kan hebben.
⚠ LET OP	Geeft een <i>mogelijke</i> situatie aan die (indien niet vermeden) <i>matig</i> tot <i>gemiddeld letsel</i> en <i>schade aan eigendommen</i> tot gevolg kan hebben.
OPMERKING	Geeft belangrijke informatie aan die geen risico oplevert voor letsel, maar wel voor mogelijke <i>schade aan eigendommen</i> .
VEILIGHEID	Geeft stappen of instructies aan voor veilige praktijken, herinneringen of veilige procedures, of belangrijke veiligheidsapparatuur die nodig kan zijn.

1.6.2 Beperkte aansprakelijkheid

Stealth Products, LLC aanvaardt geen aansprakelijkheid voor persoonlijk letsel of schade aan eigendom dat voortvloeit uit het feit dat de gebruiker of andere personen de aanbevelingen, waarschuwingen en instructies in deze handleiding niet opvolgen.

1.6.3 Testen

De eerste keer instellen en rijden moeten in een open ruimte zonder obstakels worden gedaan, totdat de gebruiker goed in staat is veilig te rijden.

De 2-punts PRO-hardware moet altijd getest worden zonder dat er iemand in de rolstoel zit, totdat alle wijzigingen aan de fysieke installatie of afstelling zijn afgerond.

1.7.1 Beoogd gebruik

2-punts PRO-montagehardware is speciaal ontwikkeld voor rolstoelen met een stijf frame en biedt permanente montagehardware met behoud van aanpassingsmogelijkheden van de hoek, de diepte en de breedte.

1.7.2 Functies

De 2-punts PRO-montagehardware

- Verstelbare positie.
- Afstellen van de hoek zonder diepteverlies van de zitting.
- Afstellen van de diepte en de breedte.
- Compatibel met alle ADI-rugsteunen.
- Compatibel met actieve, diepe en extra diepe contouren.
- Optionele WC20-hardware.



1.7.3 Montage

De 2-punts PRO-hardware is permanente hardware die wel verstelbaar is. Deze hardware is ook WC20-getest en is ALLEEN goedgekeurd voor gebruik bij transport als het is gemonteerd op een WC20-gecertificeerde stoel en een WC19-gecertificeerd stoelframe.

1.8.1 2-punts PRO-hardwarepakket

De 2-punts PRO-hardware kan worden besteld als normale set montagehardware, of als WC20-gecertificeerde hardware.

Onderdeelnummer	Productbeschrijving	
BR1103	Compleet pakket 2-punts PRO-montagehardware	

Onderdeelnummer	Productbeschrijving	
BR1103 met BR6006	Compleet pakket 2-punts PRO-montagehardware WC20-gecertificeerd	

1.8.2 Reserveonderdelen 2-punts PRO

Onderdeelnummer	Productbeschrijving	
BR2PP	Montageset – 2-punts PRO	
BR5001	U-blok	

1.9.1 Functies 2-punts PRO-hardware

De 2-punts PRO-hardware heeft functies zoals het aanpassen van de hoek, de breedte en de diepte.

Hoekafstelling

- Aanpassing van ongeveer 20°.
- Aanpassen van de hoek gaat niet ten koste van de diepte.



Breedteafstelling

- Ongeveer ± 2,5 cm. aanpassing van de breedte.
- De hardware is compatibel met breedtes van 25 cm (10") tot 58 cm (23").
- Door de schroef op de hardware die op de rugsteun is gemonteerd los te draaien, kan deze naar de stoel toe of van de stoel af worden afgesteld.



Minimale breedte

Standaard afstelling

Maximale breedte

Diepteafstelling

- Ongeveer 3,18 cm aanpassing van de diepte.
- Wanneer de hardware in het midden wordt geplaatst, valt het diepe gedeelte van het rugkussen achter de rugstangen.
- Wanneer de hardware naar voren wordt geplaatst, komt het rugkussen 1,6 cm naar voren.
- Als de hardware naar achter wordt geplaatst, gaat het rugkussen 1,6 cm naar achteren.

Standaard



Verbreden



Versmallen



1.9.2 Compatibiliteit voor wandelstokken

2-punts PRO-hardware kan worden gemonteerd op wandelstokklemmen van meerdere afmetingen zonder gebruik van afstandhouders:

- De hardware is compatibel met wandelstokken met een diameter van 2,5 cm (1"), 1,9 cm (3/4") en 2,2 cm (7/8").



Klem 2,5 cm (1")



Klem 2,2 cm (7/8")



Klem 1,9 cm (3/4")

⚠ WAARSCHUWING

Alleen een gekwalificeerde onderhoudstechnicus mag de 2-punts PRO-hardware monteren.

1.10.1 Gereedschap

Inbussleutel 4 mm

- Moersleutel 10 mm
- Momentsleutel

1.10.2 Montageplan

Maak een montageplan voordat u de 2-punts PRO-hardware op de rugleuning monteert. Afhankelijk van de behoeften van de gebruiker, dient dit plan de volgende gegevens te bevatten:

- Waar de klemmen op de wandelstokken moeten worden aangebracht.
- De juiste hoogte van de hardware voor de gebruiker.
- De juiste hoeken en dieptes van de hardware.

1.10.3 Montage

- Monteer de steunplaat en het U-blok op de rugschaal, naast de aangebrachte sleuven.
- Bepaal de hoogte van de hardware op de rugstangen van de rolstoel. Bevestig de klem op de gewenste hoogte en zet deze vast. Raadpleeg de montage-instructies voor de juiste aanhaalmomenten bij het vastdraaien van de hardware.
- Bevestig de 2-punts PRO-montagehardware aan de klem en lijn het uit.
- Bepaal de gewenste breedte, hoek en diepte waarop de hardware moet worden gemonteerd. Stel de hardware af en zet het vast.



2.0 WC20-gecertificeerde 2-punts PRO-hardware

Gebbruikershandleiding en Onderhoudshandleiding
voor ADI 2-punts PRO-hardware van Stealth

2.1.1 WC20 2-punts PRO-hardware

De 2-punts PRO-montagehardware voldoet aan de vereisten en bepalingen van WC20 en ISO16840-4. De hardware kan worden besteld als WC20-gecertificeerd.

Er hoeven geen transportpennen aan de hardware te worden toegevoegd, maar er wordt een WC20-label meegeleverd dat op de hoes van de rugsteun moet worden bevestigd om ervoor te zorgen dat het voldoet aan WC20.

WC20 bevat vereisten voor het ontwerp en de werking en testmethoden voor complete stoelsystemen die bestaan uit een stoel, een rugsteun en bevestigingshardware.



⚠ GEVAAR

De WC20-gecertificeerde 2-punts PRO-hardware en AL/AFT-rugsteunen zijn ALLEEN ontworpen voor gebruik met rolstoelframes die tijdens een crashtest hebben aangetoond dat ze voldoen aan de vereisten voor frontale botsing van RESNA WC-4:2012, paragraaf 19.

2.2 Transportinformatie WC20

2.2.1 Algemene richtlijnen

- Bevestig de spanbanden alleen aan de met een speciaal label gemarkeerde transportbevestigingspunten.
- Trek de banden voldoende strak zodat deze niet slap staan. Bevestig de spanbanden nooit aan verstelbare, bewegende of verwijderbare onderdelen van de rolstoel.
- Plaats de ankerpunten voor de achterste spanbanden direct achter de bevestigingspunten aan de achterkant van de rolstoel.
- De voorste spanbanden moet aan vloerbevestigingspunten worden bevestigd. De afstand tussen deze vloerpunten is groter dan de breedte van de rolstoel, dit zorgt voor betere zijdelings stabiliteit.

⚠ LET OP

De WC20-gecertificeerde 2-punts PRO-hardware en AL/AFT-rugsteunen mogen alleen worden gebruikt op de manier zoals beschreven in de instructies van de fabrikant.

2.2.2 Voor transport

- Cliënten die een rolstoel gebruiken moeten naar de stoel van het voertuig worden verplaatst en het in het voertuig gemonteerde bevestigingssysteem voor passagiers gebruiken.
- Voorafgaande aan het vervoer moeten de spanbanden en de hardware altijd goed worden gecontroleerd.
- Let goed op scheuren en versleten spanbanden. Vervang deze indien nodig.
- Let goed op beschadigde bevestigingen en los zittende hardware.
- Controleer het stoelsysteem of er schroeven waarmee de hardware aan de rugleuning is bevestigd los zitten. Controleer of er schroeven waarmee de hardware aan de stoel is bevestigd los zitten. Deze moeten goed vastzitten maar niet te strak zijn vastgedraaid.
- De 2-punts PRO-hardware moet stevig vastzitten aan de rugsteun en de transportpennen moeten correct in de hardware zijn aangebracht.

⚠ GEVAAR

De WC20-gecertificeerde 2-punts PRO-hardware en de AL/AFT-rugsteunen zijn speciaal ontwikkeld voor passagiers die in een rolstoel zitten die naar de voorkant van het voertuig wijzen.

Plaatsing van de gordel

- De bekkengordel moet laag worden gedragen, over de voorzijde van het bekken in de buurt van het punt waar het bekken en de dijbenen bij elkaar komen.
- De gordelgesp van de driepuntsgordel moet zo worden geplaatst dat het contact maakt met het lichaam van de passagier en uit de buurt van onderdelen van de rolstoel.
- De verbinding tussen de schoudergordel en de bekkengordel van de driepuntsgordel moet zich in de buurt van de heup aan de tegenovergestelde kant van de schouder waarover de diagonale gordel loopt bevinden en niet in de buurt van de middenlijn van de passagier.

Onjuist aanbrengen van gordels op de passagier



- Gordels mogen niet buitenom langs de wielen of over de armleuning van rolstoelen worden geleid en mogen niet van het lichaam worden afgehouden door onderdelen van de rolstoel.

Correct aanbrengen van de gordel op de passagiers

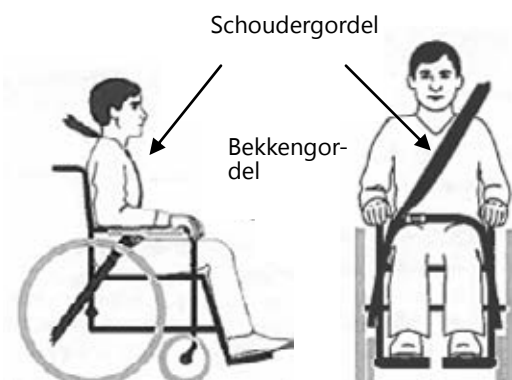

- Gordels voor het bovenlichaam moet direct over de schouder passen en contact maken met het midden van de schouder.

⚠ LET OP

Gordels moeten zo worden afgesteld dat ze zo comfortabel mogelijk zitten voor de betreffende gebruiker.

VEILIGHEID

Gordels moeten zo worden aangebracht op de passagier in de rolstoel dat wordt voldaan aan de instructies van de WTORS-fabrikant.

Er moeten zowel een bekkengordel als een schoudergordel worden gebruikt die voldoen aan RESNA WC-4:2012, paragraaf 18 en/of 4.6, 5.2, 5.3 van RESNA WC-4:2012, paragraaf 19, om bewegingen van de passagier bij een aanrijding te beperken en de kans te verminderen dat de passagier uit het voertuig wordt gelanceerd en/of letsel oploopt door contact met het interieur van het voertuig.

VEILIGHEID

Gordels mogen niet zo worden gedraaid, dat het contactoppervlak tussen de gordel en de passagier wordt verminderd.

De bekkengordel moet een horizontale hoek hebben tussen 30° en 75° gezien vanaf de zijkant, en in het ideale geval tussen 45° en 75°, zoals te zien is op de afbeelding hieronder.

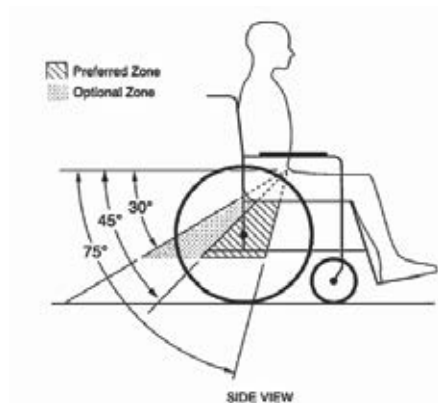

⚠ WAARSCHUWING

Rugsteunen met verstelbare rughoek mogen verticaal niet meer dan 30° achterover worden gekanteld tijdens transport in voertuigen, behalve wanneer dit medisch of voor de lichaams-houding van de passagier noodzakelijk is.

⚠ WAARSCHUWING

Als de rugsteun tijdens het transport verticaal meer dan 30° graden moet worden verzet, moet het bovenste verbindingspunt van de schoudergordel naar achteren worden afgesteld, zodat de gordel contact houdt met de schouder en de borst van de passagier.

Bladen

Op de rolstoel gemonteerde vaste bladen die niet speciaal zijn ontworpen voor gebruik tijdens transport in motorvoertuigen moeten:

- worden verwijderd en afzonderlijk worden vastgezet in het voertuig.
- vastgezet aan de rolstoel zodat ze bij een aanrijding niet los kunnen raken.
- worden geplaatst met een ruimte van ten minste 7 mm (3 inch) tussen de achterste rand van het blad en de buik en/of borst van de rolstoelgebruiker, zodat de gordel niet wordt belemmerd.
- energieabsorberende bekleding hebben die is aangebracht tussen de achterste rand van het blad en de rolstoelgebruiker.

2.3 WC20-veiligheid

2.3.1 Gebruikersveiligheid

Aanbevolen wordt tijdens transport een houdingsgordel voor het bekken te gebruiken die is bevestigd aan de zitting van de rolstoel of het frame van de stoel, maar deze gordel moet zo worden aangebracht, dat hij de juiste plaatsing van crashbestendige gordels niet hindert. Ook zijn deze gordels niet voldoende om de passagier te beschermen tijdens aanrijdingen, behalve wanneer de houdingsgordel is ontworpen conform de vereisten 4.6, 5.2 en 5.3 van RESNA WC-4:2012, paragraaf 19.

GEVAAR

De WC20-gecertificeerde 2-punts PRO-hardware en AL/AFT-rugsteunen zijn ontwikkeld voor gebruik met aan het voertuig bevestigde gordelsystemen en voldoen aan de normen voor stoel-systemen met betrekking tot het gemak van het correct aanbrengen van aan het voertuig bevestigde gordels op de rolstoelgebruiker en de mate waarin de gordels correct kunnen worden gepositioneerd.

GEVAAR

Het stoelsysteem of onderdelen ervan mogen niet worden aangepast of uitgebreid zonder overleg met de fabrikant.

OPMERKING

Rugsteunen uit de CF-serie van ADI zijn NIET WC-20-gecertificeerd.

2.3 WC20-veiligheid

Voor en achter de rolstoelgebruiker moet voldoende vrije ruimte zijn.

De vrije ruimte aan de voorzijde (FXZ) moet groter zijn wanneer er geen schoudergordel wordt gebruikt.

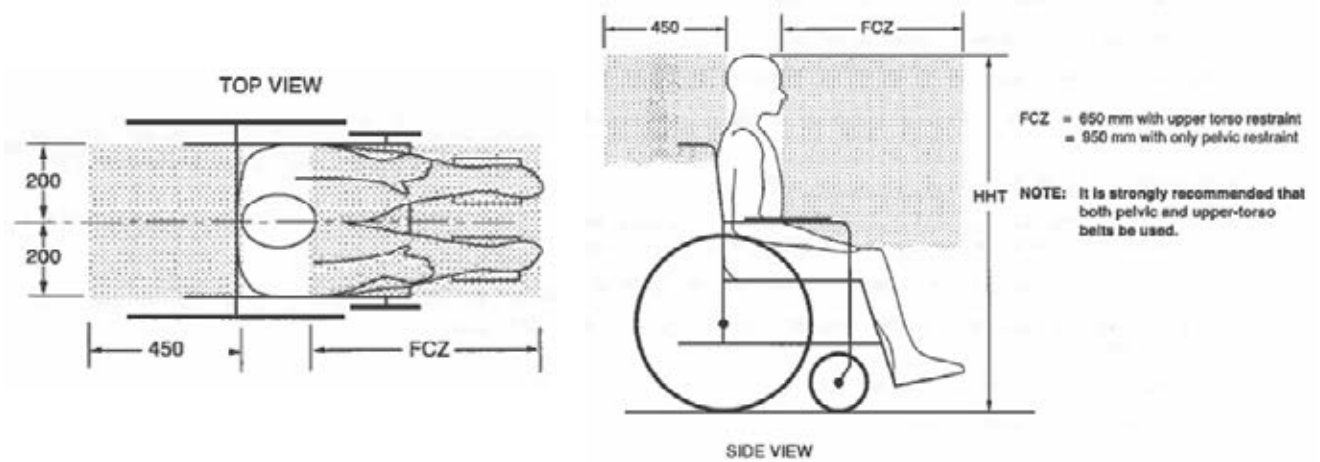

2.4 Montage van de WC20-hardware

2.4.1 Montage van de WC20-hardware

Voor de montage van de WC20-gecertificeerde 2-punts PRO-hardware volgt u dezelfde stappen als voor hardware die niet WC20-gecertificeerd is. Raadpleeg de montagehandleiding voor stapsgewijze instructies.



2.4.2 Aanbrengen van het WC20-label

Wanneer WC20-gordels afzonderlijk van de rugsteun en de hardware worden besteld, moet het WC20-label worden vastgezet aan de hoes van de ADI-rugsteun. Het label moet op de hoes worden vastgenaaid om te voldoen aan WC20.

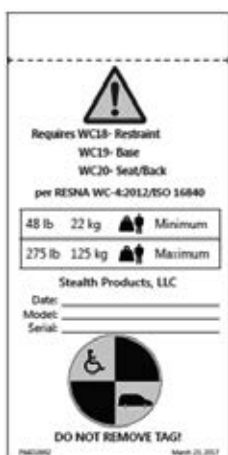

Waarschuwing!

Voor correct gebruik tijdens transport moet u aan het volgende voldoen!

Wanneer u hier niet aan voldoet, kan dit leiden tot ernstig letsel of overlijden van de gebruiker!

Minimaal: _____

Maximaal: _____

Stealth Products, LLC

Datum: _____

Model: _____

Serienummer: _____

Dit stoelsysteem heeft crashtests doorstaan met een mannelijke ATD van gemiddeld gewicht overeenkomstig de **RESNA WC- 4:2012/ISO16840**, met behulp van methodes zoals beschreven in Bijlage A van WC-4:2012, par. 20, is voldeed aan de vereisten wanneer bevestigd aan een rolstoel uitgerust met spanbanden zoals gespecificeerd in WC-4:2012, par. 20.

HET LABEL MAG NIET WORDEN VERWIJDERD!

2.5.1 Reinigen

- Gebruik een zachte doek om de rugschaal te reinigen.
- Zorg ervoor dat alle reinigingsmiddelen zijn goedgekeurd voor afgewerkt staal, aluminium, plastic en beklede oppervlakken.

2.5.2 Desinfecteren

- Controleer alle bevestigingen en draai ze vast met het juiste aanhaalmoment. Raadpleeg de montage-instructies voor de betreffende aanhaalmomenten.
- Repareer of vervang onderdelen wanneer nodig.

LET OP

Controleer altijd alle montagehardware en zorg ervoor dat alle bevestigingen goed vastzitten voordat de rugsteun wordt gebruikt.

LET OP

113,40 kg gewichtslimiet gebruiker.

OPMERKING

De garantie vervalt bij iedere wijziging van een ADI-rugsteun en/of onjuiste montage.

2.6.1 Hulp van de dealer

Tijdens het eerste gebruik door de klant wordt aanbevolen dat de dealer of onderhoudstechnicus aanwezig is en de instelling aan de klant (de gebruiker en/of begeleider) uitlegt. Indien nodig kan de dealer de laatste afstellingen verzorgen.

LET OP

Bevestig de rugsteun niet wanneer de gebruiker in de stoel zit.

VEILIGHEID

Bevestig de ADI-achterkanten niet tijdens transport of wanneer de gebruiker in de stoel zit.

2.6.2 Testen door gebruiker

Het is belangrijk dat de klant zich volledig bewust is van de montage, hoe de hardware werkt en wat kan worden afgesteld. Ga als dealer als volgt te werk:

- Geef de klant uitleg en laat hem zien hoe u de montage hebt uitgevoerd en hoe de hardware werkt.
- Stel indien nodig de hardware in de juiste positie af.
- Leg mogelijke problemen uit aan de klant en hoe deze kunnen worden opgelost.

VEILIGHEID

Gebruik de achterkanten niet tijdens voertuigtransport.

2.6.3 Gebruiksomstandigheden

De ADI-hardware is bedoeld voor gebruik zoals door de dealer geïnstalleerd, in overeenstemming met de montage-instructies in deze handleiding.

- De dealer of onderhoudstechnicus informeert de gebruiker en of begeleider tijdens het eerste gebruik wat de voorziene gebruiksomstandigheden zijn.
- Als de gebruiksomstandigheden aanzienlijk veranderen, neemt u contact op met uw dealer of een gekwalificeerde onderhoudstechnicus om overmatige slijtage of onopzettelijke schade te voorkomen.



ANVÄNDARHANDBOK



Fästanordning



1.0 2-Point PRO fästanordning

Stealths användarhandbok och underhållsguide för ADI:s
2 Point PRO fästanordning

1.1 Kundtillfredsställelse

Stealth Products strävar efter 100 % kundtillfredsställelse. Att du är helt nöjd är viktigt för oss. Kontakta oss med feedback eller förslag på ändringar som kan hjälpa oss att förbättra kvaliteten och användbarheten för dessa produkter. Du kan nå oss på:



Stealth Products, LLC

104 John Kelly Drive, Burnet, TEXAS 78611

Tel.: (512) 715-9995

Kostnadsfritt: 1 (800) 965-9229

Fax: (512) 715-9954

Kostnadsfritt: 1 (800) 806-1225

• info@stealthproducts.com www.stealthproducts.com



MDSS GmbH

Schiffgraben 41

30175 Hannover, Tyskland



Allmänt

Läs igenom och säkerställ att du förstår samtliga instruktioner innan du använder produkten. Underlåtenhet att följa instruktioner och varningar i detta dokument kan resultera i egendomsskada, personskada eller dödsfall. Missbruk av produkten på grund av underlåtenhet att följa instruktionerna ogiltiggör garantin.

Avbryt användningen omedelbart om någon funktion inte fungerar korrekt, om delar saknas, är lösa eller visar tecken på slitage. Rådgor med din leverantör angående reparation, inställning eller byte.

Kontakta din leverantör om detta dokument innehåller information som du inte förstår, eller om det uppkommer frågor rörande säkerhet eller drift.

1.2 Viktig information

Viktig information!

Samtliga personer som ansvarar för anpassning, inställning och daglig användning av enheten som behandlas i dessa instruktioner, måste känna till och förstå alla säkerhetsaspekter som beskrivs. För att våra produkter ska kunna användas på bästa sätt måste du:

- Läs och förstå alla instruktioner och varningar.
- Underhålla våra produkter enligt omvårdnads- och underhållsinsanvisningarna.
- Överlåta till en utbildad tekniker att installera och justera produkterna.

Leverantör

Leverantör: _____

Telefon: _____

Adress: _____

Inköpsdatum: _____

Modell: _____

1.3 Introduktion

Det är viktigt att du läser igenom och förstår innehållet i den här användarhandboken innan du installerar eller börjar använda den här produkten. De här anvisningarna vägleder dig genom de olika alternativen och möjligheterna för 2 Point PRO fästanordning.

Anvisningarna har tagits fram med det uttryckliga avsikten att standardkonfigurationerna ska systemet ska användas. De innehåller även viktig säkerhets- och underhållsinformation, såväl som beskrivningar av möjliga problem som kan uppstå vid användning. Kontakta din leverantör eller Stealth Products på (512) 715-9995 eller kostnadsfritt på 1 800 965 9229 för ytterligare hjälp eller information om mer avancerad användning.

Förvara alltid användarhandboken på en säker plats för användning vid behov.

All information, bilder, illustrationer och specifikationer baseras på den produktinformation som fanns tillgänglig när användarhandboken trycktes. De bilder och illustrationer som visas i denna användarhandbok är representativa exempel och är inte avsedda att vara exakta avbildningar av produktens olika delar.

Beställning av användarhandbok

Du kan ladda ner ytterligare kopior av denna användarhandbok på Stealths hemsida:

<http://www.stealthproducts.com/gui/docs/?type=usr>

Eller sök:

Användarhandbok för 2 Point PRO fästanordning i sökfältet längst upp på sidan.

1.4 Garanti

Våra produkter konstrueras och tillverkas enligt högsta möjliga standarder. Om någon defekt i material eller utförande skulle upptäckas kommer Stealth Products reparera eller byta ut produkten, efter företagets gottfinnande. All eventuell implicit garanti, inklusive implicita garantier avseende säljbarhet och lämplighet för visst syfte, gäller endast fram till utgångsdatumet för garantin. Stealth Products, LLC lämnar ingen garanti till följd av, men inte begränsat till:

- Missbruk, vanvård eller felaktig användning av produkter.
- Förändringar av produkten som görs utan skriftligt tillstånd från Stealth Products, LLC.
- Garantin upphör att gälla om obehöriga ändringar utförs eller, om tillämpligt, serienummer saknas.
- Stealth Products, LLC är endast ansvarigt för byte av reservdelar.
- Stealth Products, LLC kan inte hållas ansvarigt för eventuella arbetskostnader.

Ingen person innehar behörighet att ändra, utvidga eller frångå garantierna från Stealth Products, LLC.

Stealth Products berättigar sig mot produktfel orsakade av felaktiga material eller bristfälligt utförda arbeten:

Omfattar: 180 dagar

Maskinvara: 5 år

Elektronik: 3 år

I händelse av fel på produkten

Följ anvisningarna nedan i händelse av fel på produkten som omfattas av garantin:

1. Ring Stealth på +1 (512) 715-9995 eller kostnadsfritt på +1-800-965-9229.
2. Fråga efter returavdelningen eller beställ ett returformulär från returavdelningen och följ anvisningarna från avdelningen eller på dokumentationen.

1.0 2-Point PRO fästanordning	
1.1 Kundtillfredsställelse	19
1.2 Viktig information	19
1.3 Introduktion	20
1.4 Garanti	20
1.5 Innehållsförteckning	21
1.6 Varningsdekal	22
1.6.1 Varningsdekal	22
1.6.2 Begränsat ansvar	22
1.6.3 Testning	22
1.7 Utformning och funktion	23
1.7.1 Avsedd användning	23
1.7.2 Funktioner	23
1.7.3 Montering	23
1.8 Delar och tillbehör	23
1.8.1 2-Point PRO fästanordningssats	23
1.8.2 2 Point PRO reservdelar	24
1.9 Funktioner	25
2-Point PRO fästanordning - funktioner	25
1.9.2 Käppkompatibilitet	26
1.10 Monteringsanvisningar	27
1.10.1 Verktyg	27
1.10.2 Monteringsplan	27
1.10.3 Montering	27
2.0 WC20-godkänd 2-Point PRO fästanordning	
2.1 WC20-godkänd	29
2.1.1 WC20 2 Point PRO fästanordning	29
2.2 WC20 Transportinformation	29
2.2.1 Allmänna riktlinjer	29
2.2.2 Före transport	30
2.3 WC20-säkerhet	32
2.3.1 Användarsäkerhet	32
2.4 Installera en WC20-enhet	33
2.4.1 Installera en WC20-enhet	33
2.4.2 Installera WC20-etiketten	33
2.5 Underhåll	34
2.5.1 Rengöring	34
2.5.2 Disinficering	34
2.6 Första användningen	34
2.6.1 Återförsäljarstöd	34
2.6.2 Användartestning	34
2.6.3 Användarvillkor	34

1.6.1 Varningsdekalering

Varningarna är till för användarnas, kundernas och operatörernas säkerhet, samt för att skydda utrustning och egendom. Läs och se till att du förstår vad symbolorden **SÄKERHET**, **OBS!**, **FÖRSIKTIGHET**, **VARNING** och **FARA** betyder, hur de kan påverka användaren, personer i användarens närhet, samt egendom.

▲ FARA	Påvisar en förestående situation som (om den inte undviks) kommer att resultera i allvarlig personskada, dödsfall eller egendomsskada.
VARNING	Påvisar en potentiell situation som (om den inte undviks) kommer att resultera i allvarlig personskada, dödsfall eller egendomsskada.
▲ FÖRSIKTIGHET	Påvisar en potentiell situation som (om den inte undviks) kommer att resultera i lätt till måttlig personskada eller egendomsskada.
OBS!	Påvisar viktig information som inte är relaterad till personskada, men möjlig egendomsskada .
SÄKERHET	Påvisar steg eller instruktioner för säkerhetsförfaranden, påminnelser om säkerhetsåtgärder eller viktig säkerhetsinformation som kan vara nödvändig.

1.6.2 Begränsat ansvar

Stealth Products, LLC accepterar inget ansvar för personskador eller egendomsskador som uppkommit på grund av brukares eller andra personers underlåtenhet att följa rekommendationer, varningar och instruktioner i denna användarhandbok.

1.6.3 Testning

Inledande inställning och körning bör göras på en öppen yta fri från hinder tills användaren själv kan framföra rullstolen på ett säkert sätt.

2 Point PRO fästansordningen ska alltid testas utan att användaren sitter i rullstolen tills samtliga ändringar av den fysiska installationen eller inställningarna har slutförts.

1.7.1 Avsedd användning

ADI:s 2 Point PRO fästordning är särskild utformad för rigda rullstolsramar och erbjuder en fast fästordning som samtidigt medger vinkel-, djup- och breddjustering.

1.7.2 Funktioner

2-Point PRO fästordningen:

- Justerbar positionering.
- Vinkeljustering utan förlust av sätesdjupet.
- Bredd- och djupinställning.

Kan användas med alla ADI-ryggstöd.

- Kan användas med konturerna aktiv, djup och extra djup.
- WC20-fästordningsalternativ.



1.7.3 Montering

2 Point PRO fästordningen är en fast fästordning som fortfarande erbjuder justeringsmöjligheter. Enheten har även WC20-testats och är ENDAST godkänd för användning under framförande av rullstolen under förutsättning att det är monterat på ett WC20-godkänt säte och en WC19-godkänd rullstolsram.

1.8.1 2-Point PRO fästordningsatts

2 Point PRO fästordningen kan beställa som en reguljär sats fästordning eller beställas som en WC20-godkänd fästordning.

Artikelnummer	Produktbeskrivning	
BR1103	Komplett 2-Point PRO fästordningsatts	

Artikelnummer	Produktbeskrivning	
BR1103 med BR6006	Komplett 2-Point PRO WC20-godkänd fästnordningssats	

1.8.2 2 Point PRO reservdelar

Artikelnummer	Produktbeskrivning	
BR2PP	Monteringsats - 2-Point PRO	
BR5001	U-blocksanordning	

2-Point PRO fästordning - funktioner

2 Point PRO fästordningen har funktioner som vinkel-, bredd- och djupinställning.

Vinkelinställning

- Cirka 20° justering.
- Ingen förlust av sätesdjup vid vinkeljustering.



Breddinställning

- Cirka ± 1 tum. (2,54 cm) breddjustering möjlig.
- Fästordningen är kompatibel med bredder från 10 tum upp till 23 tum.
- Genom att först lossa skruven på fästordningen monterad på ryggstödet, kan justeringar göras inåt eller utåt i riktning från stolen.



Minimal bredd

Standardinställning

Maximal bredd

Djupinställning

- Ungefär 1^{3/4}" (3,18 cm) djupjustering.
- Montera enheten i mitten för att placera ryggkuddens skålade del bakom ryggstödsramarna.
- Främre montering av enheten placerar ryggkudden framåt 5/8 tum.
- Bakre montering av enheten placerar ryggkudden bakåt 5/8 tum.

Standard



Bred



Smal



1.9.2 Käppkompatibilitet

2 Point PRO fästansordningen kan monteras på käpphållare av olika storlekar utan att använda distansbrickor:

- Enheten är kompatibel med en käppdiameter på 1 tum, 3/4 tum och 7/8 tum.



Hållare 1 tum



Hållare 7/8 tum



Hållare 3/4 tum

VARNING

Endast en kvalificerad tekniker får montera 2 Point PRO fästanordningen.

1.10.1 Verktyg

- Insexnyckel, 4 mm
- Skiftnyckel, 10 mm
- Momentnyckel

1.10.2 Monteringsplan

Upprätta en monteringsplan innan du monterar 2 Point Pro fästanordningen på ryggstödet. Planen ska ange (baserat på användarens behov):

- Var på käpparna hållarna ska placeras.
- Lämplig höjd på enheten som passar för användaren.
- Lämplig djup och vinkel på enheten.

1.10.3 Montering

- Montera pinnskruvens plåt och u-blocket på det bakre höljet längs de förutskurna slitsarna.
- Fastställ höjden för montering av enheten på rullstolens bakre stolpar. Sätt fast hållaren i önskad höjd. Se installationsanvisningarna för korrekt åtdragningsmoment för enheten.
- Rikta in och fäst 2-Point PRO fästanordningen på hållaren.
- Fastställ önskad bredd, vinkel och djup för montering av enheten. Justera efter behov och dra sedan fast enheten.



2.0 WC20-godkänd 2-Point PRO fästanordning

Stealths användarhandbok och underhållsguide för
ADI:s 2 Point PRO fästanordning

2.1.1 WC20 2 Point PRO fästanordning

2 Point Pro fästanordningen uppfyller kraven och villkoren i standarden WC20 samt ISO16840-4. Enheten kan beställas som en WC20-godkänd enhet.

Transportstiften behöver inte läggas till fästanordningen, men en WC20-etikett medföljer och måste placeras på skyddet bak för att uppfylla WC20-kraven.

WC20 utarbetar konstruktions- och prestandakrav och testmetoder för kompletta sätesystem som består av ett säte, ryggstöd och monteringsdelar.



⚠ FARA

Den WC20-godkända 2 Point Pro fästanordningen och AL/AFT-ryggstöden är ENDAST konstruerade för användning med rullstolsramar som har krocktestats och godkänts enligt frontalkrockskraven i RESNA WC-4:2012, avsnitt 19.

2.2 WC20 Transportinformation

2.2.1 Allmänna riktlinjer

- Fäst endast fästremmarna i därför avsedda och utmärkta transportsäkringspunkter.
- Dra åt remmarna ordentligt så att det inte förekommer något slack. Fäst aldrig fästremmarna i justerbara, flyttbara eller borttagbara delar på rullstolen.
- Placera förankringspunkterna för de bakre fästremmarna direkt bakom de bakre säkringspunkterna på rullstolen.
- De främre fästremmarna ska förankras i förankringspunkter i golvet som är placerade längre isär än rullstolens bredd för tillräcklig sidostabilitet.

⚠ FÖRSIKTIGHET

Den WC20-godkända 2 Point Pro fästanordningen och AL/AFT-ryggstöden ska endast användas enligt tillverkarens anvisningar.

2.2.2 Före transport

- Rullstolsanvändare bör sitta i fordonets säte under färd och använda säkerhetsbältet i fordonet.
- Dubbelkontrollera alltid att fästremmarna och rullstolen sitter fast ordentligt innan färd.
- Kontrollera att det inte förekommer några revor eller andra skador eller slitage på fästremmarna. Byt ut vid behov.
- Se efter om det finns några skadade krokar eller lösa delar till fästremmarna.
- Kontrollera om det finns några lösa skruvar för montering av enheten på sätessystemets ryggstöd. Kontrollera om det finns några lösa skruvar för montering av enheten på sätet. Dessa ska sitta fast ordentligt, men inte vara för hårt åtdragna.
- 2 Point Pro fästanordningen ska sitta fast ordentligt på ryggstödet och transportstiften ska vara ordentligt införda i enheten.

⚠ FARA

Den WC20-godkända 2 Point Pro fästanordningen och AL/AFT-ryggstödet är konstruerat specifikt för användning på rullstolar som sitter riktade framåt i fordon.

Säkerhetsbältets placering

- Höftbältets placering ska sitta lågt, tvärs över höften i närheten av övergången mellan höft och lår.
- På trepunktsbälten ska spännet placeras i kontakt med användarens kropp och inte i närheten av någon av rullstolens delar.
- På trepunktsbälten ska axel- och höftbältet korsa varandra i närheten av höften på motsatt sida av den axel över vilken det diagonala bältet går, och inte i närheten av användarens mittlinje.

Felaktig placering av säkerhetsbälten på användare



- Säkerhetsbältet ska inte dras utanför rullstolens hjul eller över armstöden, och ska inte hållas bort från kroppen av några av rullstolens komponenter eller delar.

Rätt placering av säkerhetsbältet på användaren

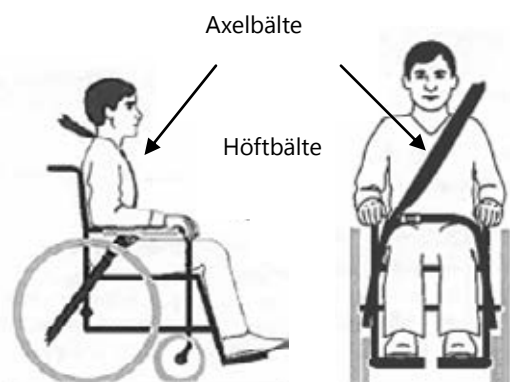

- Ett bälte som sitter över bröstkorgen ska sitta direkt över och i kontakt med mitten av skuldran.

⚠ FÖRSIKTIGHET

Säkerhetsbältet ska justeras för att sitta så tätt som möjligt mot kroppen, så länge det är bekvämt för användaren.

SÄKERHET

Säkerhetsbälten ska placeras på rullstolsanvändaren i enlighet med WTORS-tillverkarens anvisningar.

Både höft- och axelbälten som överensstämmer med RESNA WC-4:2012, avsnitt 18 och/eller 4.6, 5.2, 5.3 i RESNA WC-4:2012, avsnitt 19, ska användas för att begränsa användarens rörelser i händelse av kollision och minska risken för att användaren kastas ur fordonet och/eller skadar sig vid kontakt med fordonets insida.

SÄKERHET

Säkerhetsbälten ska inte användas så att kontaktytan mot kroppen minskas.

Höftbältet ska vara vinklat mellan 30° och 75° horisontellt sett från sidan, och helst mellan 45° och 75° horisontellt, så som visas i bilden nedan.

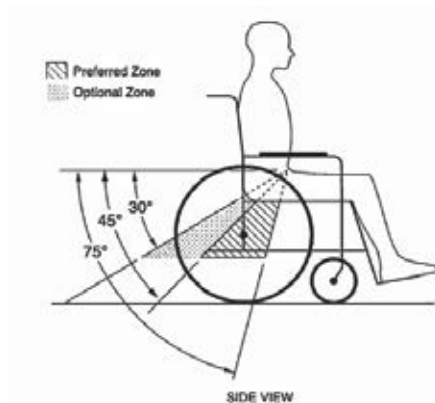
**⚠ VARNING**

Ryggstöd med justerbar lutningsvinkel ska inte lutas tillbaka mer än 30° under färd i fordon, om så inte krävs p.g.a. medicinska skäl för användaren.

⚠ VARNING

Om ryggstödet måste justeras till en vinkel som överstiger 30° under färd ska skulderbältets övre förankring justeras bakåt för att upprätthålla bältets kontakt med användarens skuldra och bröstorg.

Brickor

Rullstolsmonterade, fasta brickor som inte är speciellt konstruerade för användning under transport i motorfordon ska:

- Ta bort och sättas fast på annan plats i fordonet.
- Sätts fast på rullstolen så att de inte kan lossna vid en kollision.
- Placeras med ett mellanrum på minst 7 mm mellan brickans bakre kant och rullstolsanvändarens mellangärde och/eller bröstkorg, så att det inte förhindrar korrekt användning av bilbältet.
- Placera en energiabsorberande dyna mellan brickans bakre kant och rullstolsanvändaren.

2.3.1 Användarsäkerhet

Ett hållningsstödjande höftbälte fäst i rullstolens ram eller sätesramen bör användas under färd. Sådana bälten ska placeras så att de inte hindrar det vanliga säkerhetsbältets funktion, och ska inte användas för att skydda användaren i händels av kollision, såvida inte det hållningsstödjande bältet uppfyller kraven i 4.6, 5.2 och 5.3 i RESNA WC-4:2012, avsnitt 19.

FARA

Den WC20-godkända 2 Point Pro fästnanordningen och AL/AFT-ryggstöden är konstruerade för att kunna användas tillsammans med rätt använda fordonsförankrade säkerhetsbälten samt med sätesystem som är godkända med avseende på enkel och korrekt placering av det fordonsförankrade säkerhetsbältet på rullstolsanvändaren i fordonet.

FARA

Inga delar får bytas ut och inga ändringar får utföras på sätesystemet eller dess delar eller komponenter utan tillverkarens godkännande.

OBS!

Ryggstöden i ADI:s CF-serie är INTE WC-20-godkända.

2.3 WC20-säkerhet

Det ska finnas tillräckligt med utrymme framför och bakom rullstolsanvändaren.

Det fria utrymmet framför rullstolen (FXZ) måste vara större om ett skulderbälte inte används.

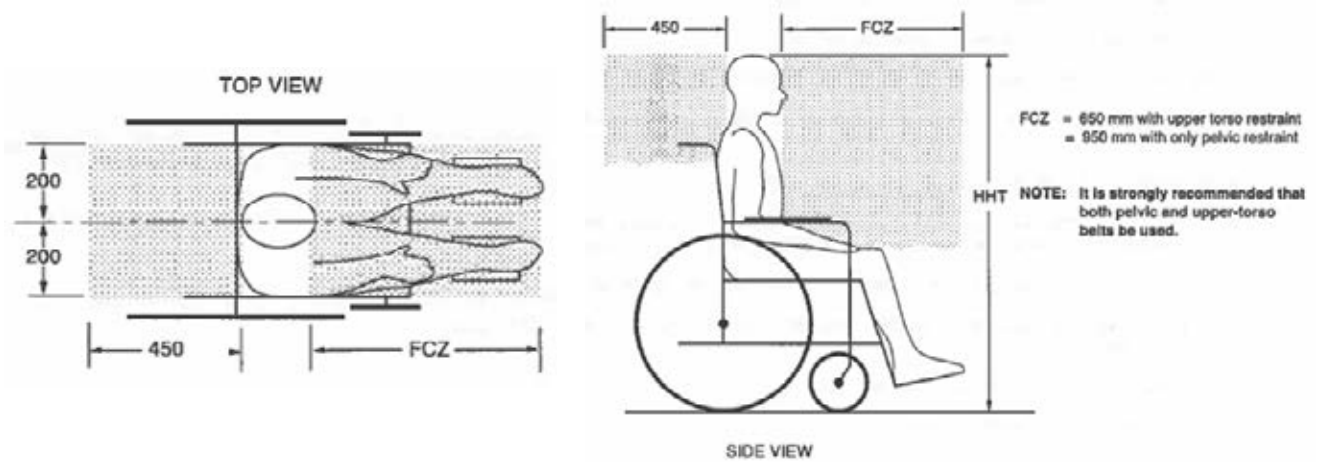

2.4 Installera en WC20-enhet

2.4.1 Installera en WC20-enhet

Den WC20-godkända 2 Point PRO fästordningen installeras i enlighet med samma steg som den icke-WC20-godkända fästordningen. Se installationshandboken för stegvisa instruktioner.



2.4.2 Installera WC20-etiketten

WC20-dekalen måste sättas fast på höljet till ADI-ryggstödet skydd om WC20-stift beställs separat för ryggstödet och enheten. Dekalen måste sys fast på skyddet för att uppfylla WC20-kraven.

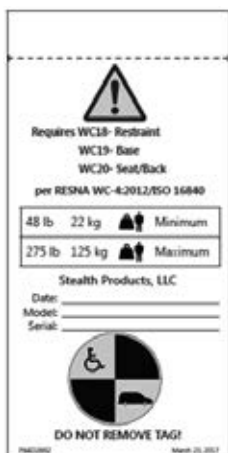

Varning!

Följande villkor måste uppfyllas för korrekt transport!

Om villkoren inte uppfylls kan det resultera i allvarig kroppsskada eller dödsfall!

Minst: _____

Max.: _____

Stealth Products, LLC

Datum: _____

Modell: _____

Serienummer: _____

Detta sätesystem har genomgått och godkänts efter krocktestning med användning av en medelstor, manlig provdocka i enlighet med **RESNA WC-4:2012/ISO16840** med användning av de metoder som beskrivs i bilaga A i WC-4:2012, avsn. 20, och uppfyller kraven när systemet är anslutet till en rullstol utrustad med spännband så som specificeras i WC-4:2012, avsn. 20.

TA INTE BORT DEKALEN!

2.5.1 Rengöring

- Använd en mjuk trasa för att rengöra ryggstödsskalet.
- Säkerställ att alla rengöringsmedel är godkända för användning på ytbehandlat stål, aluminium, plast och tyg.

2.5.2 Disinficering

- Kontrollera och dra åt alla fästelement till angivet moment. Se installationsanvisningarna för korrekta momentvärden.
- Reparera eller byt ut delar efter behov.

⚠ FÖRSIKTIGHET

Kontrollera alltid samtliga fästeanordningar och säkerställ att de är ordentligt åtdragna innan ryggstödet används.

⚠ FÖRSIKTIGHET Maximal användarvikt: 113 kg.

OBS!

Ändringar och/eller felaktig installation av ADI ryggstöd ogiltiggör garantin.

2.6 Första användningen

2.6.1 Återförsäljarstöd

Första gången kunden använder rullstolen rekommenderas att återförsäljaren eller serviceteknikern assisterar och förklarar inställningarna för kunden (brukaren och/eller vårdpersonal). Vid behov kan återförsäljaren utföra slutliga inställningar.

⚠ FÖRSIKTIGHET Fäst inte ryggstödet medan brukaren sitter i rullstolen.

SÄKERHET

Fäst inte ADI ryggstöd medan brukaren sitter i rullstolen eller under transport.

2.6.2 Användartestning

Det är viktigt att kunden är fullt medveten om installationen, om hur enheten fungerar och vilka inställningar som kan göras. Important that the customer is fully aware of the installation, how the hardware works, and what can be adjusted. Som återförsäljare, fortskrid enligt följande:

- Förklara och visa kunden hur du har monterat enheten och förklara hur den fungerar.
- Justera enheten till rätt läge efter behov.
- Informera kunden om potentiella problem som kan uppstå och hur de kan åtgärdas.

SÄKERHET Använd inte ryggstödet under fordonstransport.

2.6.3 Användarvillkor

ADI ryggstöd är avsett att användas på det sätt återförsäljaren installerar produkten, i enlighet med installationsinstruktionerna i denna användarhandbok.

- Återförsäljaren eller serviceteknikern redogör förutsedda villkor för användaren och/eller vårdpersonalen vid första användningstillfället.
- Om användningsförhållandena ändras betydligt, vänligen kontakta din återförsäljare eller kvalificerad servicetekniker för att undvika onödigt slitage eller oavsiktlig skada



1.0 2-punkts PRO monteringsbeslag

Stealths brugsanvisning og vedligeholdelsesvejledning til
ADI-2-punkts PRO monteringsbeslag

1.1 Kundetilfredshed

Stealth Products stræber efter 100 % kundetilfredshed. Det er vigtigt, at du er helt tilfreds. Kontakt os med feedback eller forslag til ændringer, som vil forbedre kvaliteten og anvendeligheden af vores produkter. Vi kan kontaktes på:



Stealth Products, LLC

104 John Kelly Drive, Burnet, TX 78611, USA

Telefon: (512) 715-9995

Gratis telefonnummer: 1 (800) 965-9229

Fax: (512) 715-9954

Gratis telefonnummer: 1(800) 806-1225

info@stealthproducts.com www.stealthproducts.com



MDSS GmbH

Schiffgraben 41

30175 Hannover, Tyskland



Generelt

Læs og forstå hele brugsanvisningen inden brug af produktet. Hvis instruktionerne og advarslerne i dette dokument ikke følges, kan det medføre materielskade, personskade eller dødsfald. Forkert brug af produktet, fordi instruktionerne ikke følges, vil annullere garantien.

Stop straks brug, hvis funktionen er kompromitteret, dele mangler eller er løse, eller hvis anordningen viser tegn på for meget slid. Rådfør dig med din leverandør angående reparation, justering eller udskiftning.

Hvis dokumentet indeholder information, som du ikke forstår, eller hvis du er betænkelig omkring sikkerhed eller betjening, bedes du kontakte din leverandør.

1.2 Vigtig information

Vigtig information!

Alle personer med ansvar for tilpasning, justering og daglig brug af anordningerne omtalt i denne brugsanvisning, skal være bekendt med og forstå alle sikkerhedsaspekterne relateret til de omtalte anordninger. For vellykket anvendelse af vores produkter, skal du:

- Læse og forstå alle instruktioner og advarsler.
- Passe på vores produkter som beskrevet i vores instruktioner om rengøring og vedligeholdelse.
- Sikre at anordninger monteres og justeres af en uddannet tekniker.

Leverandørreference

Leverandør: _____

Telefon: _____

Adresse: _____

Købsdato: _____

Model: _____

1.3 Introduktion

Før du monterer eller begynder at bruge dette produkt, er det vigtigt, at du læser og forstår indholdet i denne brugsanvisning. Denne brugsanvisning vil føre dig igennem de forskellige muligheder med 2-punkts PRO monteringsbeslaget.

Brugsanvisningen er udarbejdet specielt til brug med standardkonfigurationer. Den indeholder også vigtig information om sikkerhed og vedligeholdelse så vel som en beskrivelse af mulige problemer, der måtte opstå under brug. Få yderligere hjælp eller mere avancerede anvendelser hos en leverandør eller Stealth Products på +1 (512) 715-9995 eller gratistelefonnummeret +1-800-965-9229.

Opbevar altid brugsanvisningen på et sikkert sted, så du kan bruge den, hvis det bliver nødvendigt.

Alle oplysninger, billeder, illustrationer og specifikationer er baseret på produktinformationen, der var tilgængelig på tidspunktet for trykning. Billeder og illustrationer vist i denne brugsanvisning er repræsentative eksempler og ikke tænkt at være en akkurat afbildning af produktets forskellige dele.

Bestilling af dokumentation

Du kan downloade yderligere kopier af denne brugsanvisning på Stealths website:

<http://www.stealthproducts.com/gui/docs/?type=usr>

Eller søge efter:

Brugsanvisning til 2-punkts PRO monteringsbeslag i søgelinjen øverst på siden.

1.4 Garanti

Vores produkter er konstrueret, fremstillet og produceret til de højeste standarder. Hvis der opdages defekter i materiale eller håndværksmæssig udførelse, vil Stealth Products reparere eller udskifte produktet efter eget skøn. Alle underforståede garantier inklusive underforståede garantier om salgbarhed og egnethed til et bestemt formål, er ikke gældende længere end denne garanti. Stealth Products, LLC garanterer ikke mod skader forårsaget af, men ikke begrænset til:

- Forkert brug, misbrug eller urigtig anvendelse.
- Modifikation af produkt uden skriftlig godkendelse fra Stealth Products, LLC.
- Enhver ændring af eller mangel på serienummer, hvor relevant, vil automatisk annullere garantien.
- Stealth Products, LLC hæfter kun for reservedele.
- Stealth Products, LLC hæfter ikke for eventuel arbejdsløsn.

Ingen personer er autoriseret til at ændre, forlænge eller frafalde Stealth Products, LLC garantierne.

Stealth Products garanterer produkter mod funktionssvigt på grund af defekter i materialer eller håndværksmæssig udførelse, som følger:

Betræk: 180 dage

Beslag: 5 år

Elektronik: 3 år

I tilfælde af produktfejl

I tilfælde af produktfejl, der dækkes af vores garanti, bedes du følge fremgangsmåden, der beskrives nedenfor:

1. Ring til Stealth på +1 (512) 715-9995 eller gratistelefonnummer +1-800-965-9229.
2. Bed om afdelingen for returnering eller få en RA (returrækvision) fra afdelingen for returnering, og følg anvisningerne fra afdelingen eller i dokumentationen.

1.0 2-punkts PRO monteringsbeslag	
1.1 Kundetilfredshed	36
1.2 Vigtig information	36
1.3 Introduktion	37
1.4 Garanti	37
1.5 Indholdsfortegnelse	38
1.6 Advarselsmærkater	39
1.6.1 Advarselsmærkater	39
1.6.2 Begrænset ansvar	39
1.6.3 Afprøvning	39
1.7 Design og funktion	40
1.7.1 Tiltænkte brug	40
1.7.2 Funktioner	40
1.7.3 Montering	40
1.8 Dele og tilbehør	40
1.8.1 2-punkts PRO beslagpakke	40
1.8.2 2-punkts PRO reservedele	41
1.9 Funktioner	42
1.9.1 2-punkts PRO beslag funktioner	42
1.9.2 Rørkompabilitet	43
1.10 Monteringsinstruktioner	44
1.10.1 Værktøj	44
1.10.2 Monteringsplan	44
1.10.3 Montering	44
2.0 WC20-godkendt 2-punkts PRO beslag	
2.1 WC20-godkendt	46
2.1.1 WC20 2-punkts PRO beslag	46
2.2 WC20 Transitinformation	46
2.2.1 Generelle retningslinjer	46
2.2.2 Før transit	47
2.3 WC20 Sikkerhed	49
2.3.1 Brugsikkerhed	49
2.4 WC20 Montering af beslag	50
2.4.1 WC20 Montering af beslag	50
2.4.2 WC20 mærkatmontering	50
2.5 Vedligeholdelse	51
2.5.1 Rengøring	51
2.5.2 Desinfektion	51
2.6 Første brug	51
2.6.1 Forhandlerbistand	51
2.6.2 Brugerafprøvning	51
2.6.3 Brugsbetingelser	51

1.6.1 Advarselsmærkater

Advarsler er inkluderet mhp. bruger-, klient-, operatør- og materielsikkerhed. Læs og forstå betydningen af signalordene **SIKKERHED**, **BEMÆRK**, **FORSIGTIG**, **ADVARSEL** og **FARE**, samt hvordan de kan påvirke brugeren, andre personer nær brugeren og ejendele.

▲ FARE	Identificerer en umiddelbart forestående situation, som (hvis den ikke undgås) vil resultere i alvorlig personskade, dødsfald og materielskade .
▲ ADVARSEL	Identificerer en mulig situation, som (hvis den ikke undgås) vil resultere i alvorlig personskade, dødsfald og materielskade .
▲ FORSIGTIG	Identificerer en mulig situation, som (hvis den ikke undgås) vil resultere i mindre til moderate personskader og materielskade.
BEMÆRK	Identificerer vigtig information, som ikke er relateret til personskader men til potentiel materielskade .
SIKKERHED	Angiver trin eller instruktioner relateret til arbejdssikkerhed, påmindelser om sikkerhedsprocedurer eller vigtigt påkrævet sikkerhedsudstyr.

1.6.2 Begrænset ansvar

Stealth Products, LLC accepterer intet ansvar for personskader eller materielskader, som forekommer som følge af brugerens eller en anden persons manglende overholdelse af anbefalinger, advarsler og instruktioner i denne vejledning.

1.6.3 Afprøvning

Indledningsvis opsætning og kørsel skal finde sted i et åbent område uden forhindringer, indtil brugeren er i stand til selv at køre helt sikkert.

2-punkts PRO beslaget skal altid afprøves uden en person i kørestolen, indtil alle ændringer eller justeringer i forbindelse med den fysiske montering er fuldført.

1.7.1 Tiltænkte brug

ADI's 2-punkts PRO monteringsbeslaget er udviklet specielt til kørestole med stiv ramme og er et ikke-aftageligt monteringsbeslag, som stadig muliggør vinkel-, dybde- og breddejustering.

1.7.2 Funktioner

2-punkts PRO monteringsbeslaget:

- Justerbar positionering.
- Justering af vinkel uden tab af sædedybde.
- Justering af dybde og bredde.
- Kompatibel med alle ADI-rygstøtter.
- Kompatibel med aktive, dybe og ekstra dybe profiler.
- WC20-beslagmulighed.



1.7.3 Montering

2-punkts PRO beslaget er et ikke-aftageligt beslag, som stadig muliggør justeringer. Dette beslag er også blevet WC20-testet og godkendt UDELUKKENDE til brug i transit, hvis det monteres på et WC20-godkendt sæde og et WC19-godkendt kørestolsstel.

1.8.1 2-punkts PRO beslagpakke

2-punkts PRO beslag kan bestilles som et almindeligt sæt monteringsbeslag eller kan bestilles som WC20-godkendt beslag.

Delnummer	Produktbeskrivelse	
BR1103	Komplet 2-punkts PRO monteringsbeslagpakke	

Delnummer	Produktbeskrivelse	
BR1103 med BR6006	Komplet 2-punkts PRO WC20-godkendt monteringsbeslagpakke	

1.8.2 2-punkts PRO reservedele

Delnummer	Produktbeskrivelse	
BR2PP	Monteringsæt-2-punkt PRO	
BR5001	U-formet enhed	

1.9.1 2-punkts PRO beslag funktioner

2-punkts PRO beslaget omfatter funktioner som vinkel-, bredde- og dybdejusteringer.

Justering af vinkel

- Ca. 20° justering.
- Der opstår ikke tab af sædedybden ved vinkeljustering.



Justering af bredde

- Ca. ±2,5 cm. breddejustering er mulig.
- Beslaget er kompatibelt med bredder fra 10" op til 23".
- Det er muligt at justere indad og udad fra kørestolen ved at løsne skruen på beslaget monteret bagpå.



Minimumbredde

Standardopsætning

Maksimal bredde

Justering af dybden

- Ca. 3,18 cm dybdejustering.
- Midtmontering af beslaget placerer rygpudefordybningen bag rygørret.
- Fremad montering af beslaget placerer rygpuden 1,6 cm længere fremme.
- Bagudmontering af beslaget placerer rygpuden 1,6 cm længere bagud.

Standard



Bred



Smal



1.9.2 Rørkompatibilitet

2-punkts PRO beslaget kan monteres på rørklemmer i forskellige størrelse uden brug af afstandsstykker:

- Beslaget er kompatibelt med rør med en diameter på 1", 3/4" og 7/8".



1" klemme



7/8" klemme



3/4" klemme

ADVARSEL

Kun kvalificerede serviceteknikere må montere 2-punkts PRO beslaget.

1.10.1 Værktøj

- 4 mm sekskantnøgle
- 10 mm skrueøgle
- Momentnøgle

1.10.2 Monteringsplan

Opstil en monteringsplan før montering af 2-punkts PRO beslaget på rygstøtten. Alt efter brugerens behov skal denne plan angive:

- Hvor klemmerne skal placeres på rørene.
- Beslagets rette højde af hensyn til brugeren.
- De rette vinkler og dybder for beslaget.

1.10.3 Montering

- Monter tappladen og den U-formede enhed på bagskallen langs de udskårne riller.
- Bestem beslagets højde på kørestolens ryggrør. Påsæt og fastgør klemmeenheten i den ønskede højde. Se monteringsinstruktionerne vedr. de korrekte drejningsmomentspecifikationer for tilspænding af beslaget.
- Fastgør og ret 2-punkts PRO monteringsbeslaget op i forhold til klemmen.
- Bestem den ønskede bredde, vinkel og dybde, som beslaget skal placeres i. Foretag de relevante justeringer, og stram til for at fastgøre det.



2.0 WC20-godkendt 2-punkts PRO beslag

Stealths brugsanvisning og vedligeholdelsesvejledning til ADI-2-punkts PRO monteringsbeslag

2.1.1 WC20 2-punkts PRO beslag

2-punkts PRO monteringsbeslaget har opfyldt WC20- og ISO16840-4 kravene og bestemmelserne. Beslaget kan bestilles som en WC20-godkendt artikel.

Det er ikke nødvendigt at tilføje transitpinde til beslaget, men en WC20-mærkat medfølger og skal anbringes på betrækket bagpå for at være WC20-kompatibel.

WC20 fastlægger konstruktions- og ydelseskrav samt testmetoder til komplette sædesystemer, der består af et sæde, en rygstøtte og et monteringsbeslag.



▲ FARE

Det WC20-godkendte 2-punkts PRO beslag og AL/AFT-rygstøtterne er KUN konstrueret til brug på kørestolsstel, der er fuldt ud kollisionstestede iht. kravene ved frontalkollision i RESNA WC-4:2012, afsnit 19.

2.2 WC20 Transitinformation

2.2.1 Generelle retningslinjer

- Befæstelsesremmene må kun sættes på de dertil beregnet og afmærkede transitfastgøringspunkter.
- Spænd remmene nok til, at al slæk fjernes. Sæt aldrig befæstelserne på indstillelige, bevægelige eller aftagelige dele på kørestolen.
- Anbring forankringspunkterne til de bageste befæstelsesremme direkte bag fastgøringspunkterne på kørestolen.
- De forreste befæstelsesremme skal forankres i gulvpunkterne, der sidder med større afstand end kørestolens bredde for at opnå større lateral stabilitet.

▲ FORSIGTIG

Det WC20-godkendte 2-punkts PRO beslag og AL/AFT-rygstøtterne bør kun bruges som beskrevet i producentens vejledning.

2.2.2 Før transit

- Kunder, der bruger kørestol, skal sætte sig på bilsædet og bruge bilens sikkerhedssele.
- Før transport skal man altid dobbelttjekke befæstelser og beslag.
- Efterse befæstelserne og selerne for rifter eller slidte remme. Udskift efter behov.
- Vær på udkig efter beskadigede hager eller løse befæstelser.
- Sædesystemet skal efterses for løse skruer, der fastholder beslaget på rygstøtten. Tjek, om skruerne, der fastholder beslaget på sædet, er løse. Disse skal være stramme, men ikke for stramme.
- 2-punkts PRO beslaget skal sidde sikkert fast på rygstøtten, og transitpindene skal være korrekt sat i beslaget.

⚠ FARE

Det WC20-godkendte 2-punkts PRO beslag og AL/AFT-rygstøtterne er konstrueret specielt til situationer, hvor det bruges på kørestole, der vender fremad i biler.

Placering af sele

- Hofteselen skal sidde lavt hen over forsiden af hofterne tæt på, hvor bækken og lår mødes.
- Sikkerhedsselens spænde på en trepunktssele skal placeres i kontakt med kørestolsbrugerens krop og væk fra kørestolens komponenter.
- Hvor skulderselen og hofteselen på en trepunktssele mødes skal sidde tæt på hoften modsat den skulder, hvor den diagonale sele krydser, men ikke tæt på kørestolsbrugerens midtlinje.

Forkert placering af sikkerhedsselen på brugeren



- Sikkerhedsselen må ikke føres uden om kørestolens hjul eller hen over kørestolens armlæn, og den må ikke holdes væk fra brugerens krop af dele eller komponenter på kørestolen.

Korrekt placering af selerne på kørestolsbrugeren

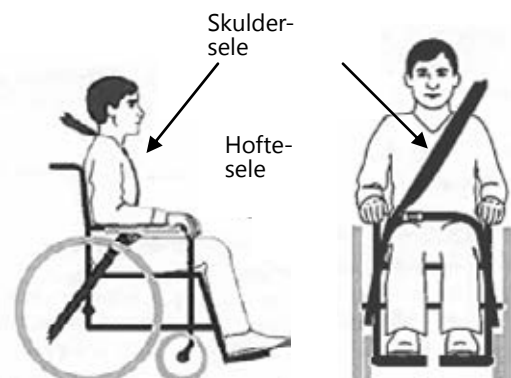

- Sikkerhedsselen til overkroppen skal sidde direkte over og i kontakt med midten af skulderen.

⚠ FORSIGTIG

Sikkerhedsseler skal indstilles til at sidde så stramt som muligt, men så de stadig er bekvemme for brugeren.

SIKKERHED

Sikkerhedsselen skal placeres på kørestolsbrugeren i overensstemmelse med WTORS-producentens anvisninger.

Der bør bruges både hoftese- og skuldersæle, der opfylder RESNA WC-4:2012, afsnit 18 og/eller 4.6, 5.2, 5.3 i RESNA WC-4:2012, afsnit 19 til at begrænse brugerens bevægelse i en kollision og mindske sandsynligheden for, at brugeren slynges ud af bilen og/eller læderes som følge af kontakt med bilens interiør.

SIKKERHED

Sikkerhedsselen må ikke bruges, mens den er snoet på en sådan måde, at det mindsker kontakten mellem remmene og brugeren.

Hofteselen bør være vinklet mellem 30° og 75° vandret, når den ses fra siden, og helst mellem 45° og 75° vandret, som vist på tegningen nedenfor.

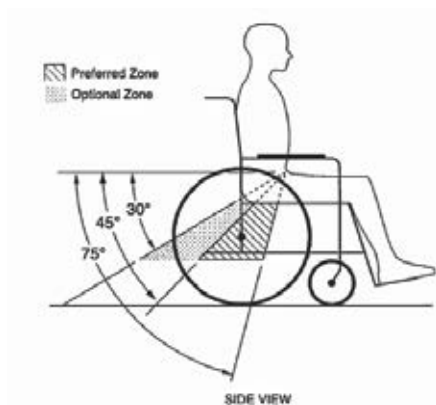
**⚠ ADVARSEL**

Rygstøtter med indstillelige hældningsvinkler bør ikke vippes længere tilbage end 30° fra lodret under kørsel i bil, med mindre det er påkrævet af medicinske hensyn eller brugerens behov for at indtage en bestemt stilling.

⚠ ADVARSEL

Hvis rygstøtten skal justeres til en vinkel, der er større end 30° fra lodret under kørsel, skal forankringspunktet for øvre skulderrem justeres bagud for at remmen stadig er i kontakt med kørestolsbrugeren skulder og brystkasse.

Bakker

Kørestolsmonterede stive bakker, der ikke er specielt beregnet til brug under kørsel i biler, bør:

- Fjernes og fastspændes separat i bilen.
- Fastgøres på kørestolen, så de ikke river sig fri ved en kollision.
- Anbringes med en afstand på mindst 7 mm mellem bakkens bagkant og kørestolsbrugerens mave og/eller brystkasse, så den ikke kommer i vejen for brug af den korrekte anvendelse af sikkerhedsselen.
- Have energiabsorberende polstring mellem bakkens bagkant og kørestolsbrugeren.

2.3.1 Brugsikkerhed

Brug af en positioneringssele, der sidder på kørestolens bund eller sæderamme tilskyndes til kørsel i bil o.l., men disse seler skal placeres således, at de ikke sidder i vejen for korrekt placering af sikkerhedsseler, der beskytter i en kollision, og man må ikke forvente, at positioneringsselen kan beskytte brugeren i en kollision, med mindre den designet til at opfylde og yde i henhold til kravene i 4.6, 5.2, og 5.3 i RESNA WC-4:2012, afsnit 19.

FARE

Det WC20-godkendte 2-punkts PRO beslag og AL/AFT-rygstøtterne er konstrueret, så de tager højde for korrekt brug af sikkerhedsseler i bilen, så vel som klassificering af sædesystemerne med hensyn til, hvor nemt det er at placere bilens sikkerhedsseler korrekt på kørestolspassageren, og i hvilken grad korrekt placering af sikkerhedsselen kan opnås.

FARE

Der bør ikke foretages ændringer eller udskiftning af sædesystemet eller dele eller komponenter deraf uden forudgående konsultation med producenten.

BEMÆRK

ADI's CF-serie af rygstøtter er IKKE WC-20-godkendt.

2.3 WC20 Sikkerhed

Tilstrækkelig fri afstand fremad og bagud bør sikres omkring kørestolsbrugeren.

Den fri afstand fremad (FXZ) skal være større, når der ikke bruges skuldersele.

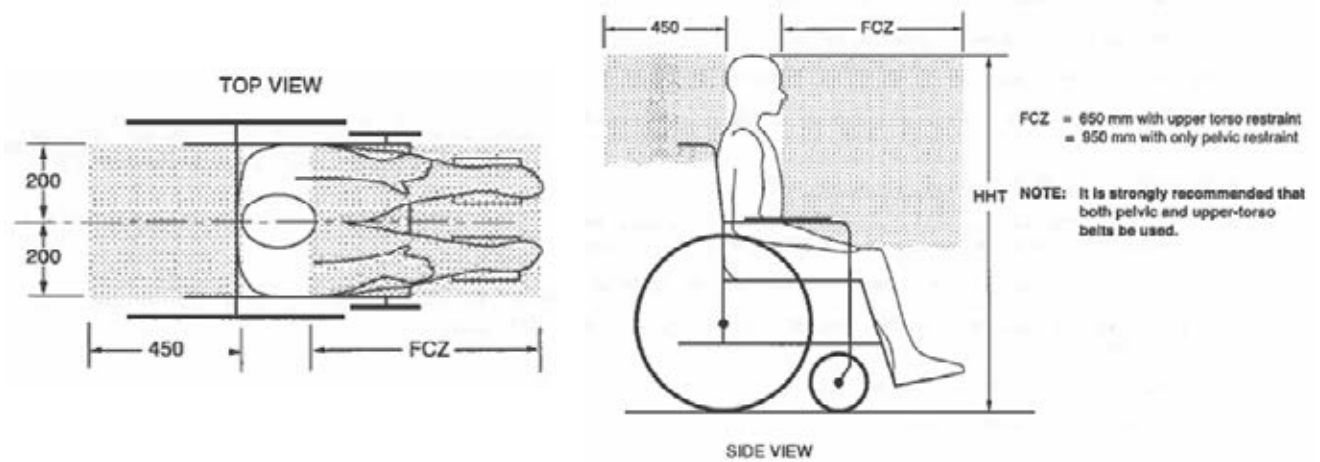

2.4 WC20 Montering af beslag

2.4.1 WC20 Montering af beslag

Installation af WC20-godkendt 2-punkts PRO beslag kræver samme trin som ved ikke WC20-godkendt beslag. Se installationsvejledningen for trin for trin-instruktioner.



2.4.2 WC20 mærkatmontering

WC20-mærkaten skal fastgøres på ADI-rygstøttens betræk, hvis WC20-remme bestilles separat uden rygstøtte og beslag. Mærkaten skal sys på betrækket for at være WC20-overensstemmende.



Advarsel!

Du skal overholde følgende for korrekt transitbrug!

Undlades det at overholde dette, kan det medføre alvorlig tilskadekomst eller have døden til følge for brugeren!

Minimum: _____

Maksimum: _____

Stealth Products, LLC

Dato: _____

Model: _____

Seriernr.: _____

Dette sædesystem har bestået kollisionstesten med en mellemstor mand og ATD i henhold til **RESNA WC- 4:2012/ISO16840** ved brug af metoderne, der beskrives i bilag A i WC-4:2012, afsn. 20, og har opfyldt kravene, mens det var sat på en kørestol udstyret med befæstelserne, der er anført i WC-4:2012, afsn. 20.

MÆRKATEN MÅ IKKE FJERNES!

2.5.1 Rengøring

- Brug en blød klud til at rengøre skalkonstruktionen.
- Sørg for, at alle rensedmidler er godkendt til færdigstål, aluminium, plast og polstrede flader.

2.5.2 Desinfektion

- Tjek og stram alle befæstelser med de rette drejningsmomentspecifikationer. Der henvises til monteringsinstruktionerne, hvor du kan finde de rette drejningsmomentspecifikationer.
- Reparer eller udskift dele efter behov.

FORSIGTIG

Tjek alle monteringsbeslag, og sørg for, at alle befæstelser er strammet tilstrækkeligt inden brug af rygstøtten.

 **FORSIGTIG** 113,4 kg (250 pund) vægtgrænse for bruger.

BEMÆRK

Enhver ændring og/eller forkert montering af en ADI-rygstøtte vil annullere garantien.

2.6 Første brug

2.6.1 Forhandlerbistand

Det anbefales, den første gang klienten bruger anordningen, at forhandleren og serviceteknikeren hjælper til og forklarer opsætningen for kunden (brugeren og/eller ledsageren). Forhandleren kan foretage endelige justeringer efter behov.

 **FORSIGTIG** Fastgør ikke rygstøtten, mens brugeren sidder i kørestolen.

SIKKERHED

Fastgør ikke ADI rygstykker med brugere i kørestolen og brug dem ikke under transport.

2.6.2 Brugerafprøvning

Det er vigtigt, at kunden forstår monteringen, hvordan beslaget fungerer, og hvad der kan justeres. Forhandlere bedes fortsætte som følger:

- Forklar og vis kunden, hvordan du har udført monteringen, og forklar beslagets funktion.
- Juster beslaget til den rette position efter behov.
- Forklar kunden de mulige problemer, og hvordan de kan løses.

SIKKERHED Brug ikke rygstøtterne under transport i køretøjer.

2.6.3 Brugsbetingelser

ADI-beslaget er beregnet til brug som monteret af forhandleren ifølge monteringsinstruktionerne i denne vejledning.

- De forudsete brugsforhold kommunikeres til brugeren og/eller ledsageren af forhandleren eller serviceteknikeren ved første brug.
- Hvis brugsforholdene ændrer sig betydeligt, skal du kontakte din forhandler eller en kvalificeret servicetekniker for at undgå for meget slid eller utilsigtet beskadigelse.



Bruksanvisning



Monteringsjernvare



1.0 2-Punkts PRO jernvare

Stealths bruksanvisning og vedlikeholdsveiledning for
ADIs 2-Punkts PRO Monteringsjernvare

1.1 Kundetilfredshet

Stealth Produkter strekker seg etter 100 % kundetilfredshet. Din fullstendige tilfredshet er viktig. Ta gjerne kontakt med oss med tilbakemeldinger eller forslag til endringer som kan hjelpe oss med å forbedre kvaliteten og anvendeligheten av våre produkter. Du kan nå oss:



Stealth Products, LLC

104 John Kelly Drive, Burnet, TX 78611

Telefon: (512) 715-9995

Gratisnummer (USA): 1(800) 965-9229

Faks: (512) 715-9954

Gratisnummer (USA): 1(800) 806-1225

info@stealthproducts.com www.stealthproducts.com



MDSS GmbH

Schiffgraben 41

30175 Hannover, Tyskland



Generelt

Les og forstå alle instruksjonene før du bruker produktet. Hvis man ikke følger instruksjonene og advarslene gitt i dette dokumentet, kan dette resultere i skade på eiendeler, skader eller dødsfall. Feilaktig bruk av produktet grunnet manglende overholdelse av de følgende instruksjonene fører til frafall av garantien.

Avbryt bruken omgående hvis en funksjon ikke fungerer som den skal, deler mangler, er løse eller viser tegn på overdreven slitasje. Rådfør deg med leverandøren for reparasjon, justering eller utskiftning.

Hvis dette dokumentet inneholder informasjon som du ikke forstår, eller hvis det forekommer tvil rundt sikkerhet eller bruk, ta kontakt med leverandøren din.

1.2 Viktig informasjon

Viktig informasjon!

Alle personer som er ansvarlige for tilpasning, justering og daglig bruk av enhetene som omtales i disse instruksjonene må være kjent med og forstå alle sikkerhetsaspektene ved de nevnte enhetene. For at våre produkter skal kunne brukes på en vellykket måte, må du:

- Lese og forstå alle instruksjoner og advarsler.
- Vedlikeholde våre produkter i henhold til instruksene for stell og vedlikehold.
- Få enheter montert og justert av en opplært tekniker.

Leverandørreferanse

Leverandør: _____

Telefon: _____

Adresse: _____

Kjøpsdato: _____

Modell: _____

1.3 Introduksjon

Før du monterer eller begynner å bruke dette produktet, er det viktig at du leser og forstår innholdet i disse instruksene for bruk. Disse instruksene vil veilede deg gjennom alternativene og mulighetene du har med monteringsjernvare med 2-Punkts PRO Monteringsjernvare.

Instruksene er skrevet i den uttrykte hensikt å skulle brukes med standard konfigurasjoner. De inneholder også viktig sikkerhets- og vedlikeholdsinformasjon samt beskrivelser av ulike problemer som kan oppstå under bruk. For ytterligere hjelp eller mer avanserte bruksområder, ta kontakt med din leverandør eller med Stealth Products på +1 (512) 715-9995 eller gratisnummer (USA) +1-800-965-9229.

Oppbevar alltid bruksinstruksene på et trygt sted, slik at du kan slå opp i dem ved behov.

All informasjon, bilder, illustrasjoner og spesifikasjoner er basert på den produktinformasjonen som var tilgjengelig på trykketidspunktet. Alle bilder og illustrasjoner som vises i disse instruksene, er representative eksempler og ikke ment å skulle være eksakte avbildninger av de ulike delene av produktet.

Ordredokumentasjon

Du kan laste ned ytterligere kopier av denne bruksanvisningen fra Stealths hjemmeside:

<http://www.stealthproducts.com/gui/docs/?type=usr>

Eller du kan søke etter:

Bruksanvisningen for 2-Punkts PRO monteringsjernvare i søkefeltet øverst på siden.

1.4 Garanti

Våre produkter er designet og produsert etter de høyeste standarder. Skulle produktet likevel vise seg å ha en material- eller produksjonsfeil, vil Stealth Products reparere eller skifte ut produktet for deg etter eget skjønn. Enhver implisitt garanti, herunder den implisitte garantien om salgbarhet og egnethet for et bestemt formål, skal ikke gjelde ut over denne garantiens varighet. Stealth Products, LLC dekker ikke skade grunnet, men ikke begrenset til:

- Feilaktig bruk, misbruk eller feil bruk av produktet.
- Modifikasjon av produktet uten skriftlig godkjenning fra Stealth Products, LLC.
- Enhver endring ved serienummeret eller tilfelle der serienummeret mangler – dette vil automatisk gjøre denne garantien ugyldig.
- Stealth Products, LLC er kun ansvarlig for utskiftning av deler.
- Stealth Products, LLC er ikke ansvarlig for eventuelle arbeidskostnader.

Ingen har rett til å endre, utvide eller frigi garantiene fra Stealth Products, LLC.

Stealth Products garanti dekker feil grunnet defekte materialer eller faglig utførelse:

Trekk: 180 dager

Jernvare: 5 år

Elektronikk: 3 år

I tilfelle av produktsvikt

I tilfelle av produktsvikt som dekkes av vår garanti, følg prosedyrene som er beskrevet nedenfor:

1. Ring Stealth på +1 (512) 715-9995 eller gratisnummer (USA) +1-800-965-9229.
2. Be om å få snakke med Returns Department eller få et RA-nummer (returtiltalsnummer) fra Returns Department og følg instruksene fra avdelingen eller instruksene i dokumentasjonen.

1.0 2-Punkts PRO jernvare	
1.1 Kundetilfredshet	53
1.2 Viktig informasjon	53
1.3 Introduksjon	54
1.4 Garanti	54
1.5 Innhold	55
1.6 Faremerker	56
1.6.1 Faremerker	56
1.6.2 Ansvarsbegrensning	56
1.6.3 Utpøving	56
1.7 Utforming og funksjon	57
1.7.1 Tiltent bruk	57
1.7.2 Funksjoner	57
1.7.3 Montering	57
1.8 Deler og tilbehør	57
1.8.1 2-Punkts PRO jernvarepakke	57
1.8.2 2-Punkts PRO reservedeler	58
1.9 Funksjoner	59
1.9.1 2-Punkts PRO jernvarefunksjoner	59
1.9.2 Rørkompatibilitet	60
1.10 Monteringsinstrukser	61
1.10.1 Verktøy	61
1.10.2 Monteringsplan	61
1.10.3 Montering	61
2.0 WC20 Godkjent 2-punkts PRO monteringsjernvare	
2.1 WC20-godkjent	63
2.1.1 WC20 2-punkts PRO jernvare	63
2.2 Informasjon om kjøring iht. WC20	63
2.2.1 Generelle retningslinjer	63
2.2.2 Før kjøring	64
2.3 Sikkerhet iht. WC20	66
2.3.1 Brukersikkerhet	66
2.4 Montering av jernvaren iht. WC20	67
2.4.1 Montering av jernvaren iht. WC20	67
2.4.2 WC20 Montering av etikett	67
2.5 Vedlikehold	68
2.5.1 Rengjøring	68
2.5.2 Desinfisering	68
2.6 Førstegangs bruk	68
2.6.1 Forhandlerassistanse	68
2.6.2 Brukerutpøving	68
2.6.3 Bruksforhold	68

1.6.1 Faremerker

Advarsler er inkludert for brukerens, kundens, operatøren og eiendelenes sikkerhet. Det er viktig at du leser og forstår hva signalordene **SIKKERHET**, **MERK**, **FORSIKTIG**, **ADVARSEL** og **FARE** betyr, hvordan de kan påvirke deg som bruker, og andre samt eiendom som befinner seg i omgivelsene.

▲ FARE	Angir en overhengende fare som (hvis den ikke unngås) vil kunne medføre alvorlig skade, død og/eller skade på eiendom .
ADVARSEL	Angir en potensiell fare som (hvis den ikke unngås) vil kunne medføre alvorlig skade, død og/eller skade på eiendom .
▲ FORSIKTIG	Angir en potensiell fare som (hvis den ikke unngås) vil kunne medføre mindre til moderat skade og/eller skade på eiendom .
MERK	Angir viktig informasjon som ikke representerer noen fare for personskaade, men mulig skade på eiendom .
SIKKERHET	Indikerer trinn eller instruksjoner for sikker praksis, påminnelser for sikkerhetsprosedyrer, eller viktig sikkerhetsutstyr som kan være nødvendig.

1.6.2 Ansvarsbegrensning

Stealth Products, LLC godtar intet ansvar for personlig skade eller skade ved eiendom som måtte oppstå grunnet brukers eller andre personers manglende evne til å følge anbefalinger, advarsler og instruksjoner i denne håndboken.

1.6.3 Utprøving

Førstegangs montering og kjøring bør gjøres i et åpent område fritt for hindringer inntil brukeren er 100 % i stand til å kjøre på en sikker måte.

2-Punkts PRO monteringsjernvaren må alltid prøves ut uten at en person sitter i rullestolen, inntil enhver endring av den fysiske installasjonen eller justeringen er fullført.

1.7.1 Tiltent bruk

ADIs 2-Punkts PRO monteringsjernvare er spesielt utformet for rullestoler med stive rammer, som gir en ikke-fjernbar monteringsjernvare mens den fremdeles gir mulighet for å justere vinkel, dybde og bredde.

1.7.2 Funksjoner

1.0 2-Punkts PRO Monteringsjernvare

- Justerbar posisjonering.
- Vinkeljustering uten tap av setedybde.
- Dybde- og breddejustering.
- Kompatibel med alle ADI-rygger.
- Kompatibel med aktive, dype og ekstra dype konturer.
- WC20 jernvarevalg.



1.7.3 Montering

2-Punkts PRO monteringsjernvaren er en ikke-fjernbar jernvare som fremdeles gir muligheten for justeringer. Denne jernvaren er også WC20-testet og godkjent for bruk i bil med rullestolen som bilsete, men KUN hvis den er montert på et WC20-godkjent sete og på en WC19-godkjent stolramme.

1.8.1 2-Punkts PRO jernvarepakke

2-Punkts PRO-jernvaren kan bestilles som et vanlig sett av monteringsjernvare, eller kan bestilles som WC20-godkjent jernvare.

Delenummer	Produktbeskrivelse	
BR1103	Komplett 2-Punkts PRO monteringsjernvarepakke	

Delenummer	Produktbeskrivelse	
BR1103 med BR6006	Komplett 2-Punkts PRO WC20-godkjent monteringsjernvarepakke	

1.8.2 2-Punkts PRO reservedeler

Delenummer	Produktbeskrivelse	
BR2PP	Monteringssett-2-Punkts PRO	
BR5001	U-blokkkomponent	

1.9.1 2-Punkts PRO jernvarefunksjoner

2-Punkts PRO jernvaren kommer med funksjoner som vinkel-, bredde- og dybdejustering.

Vinkeljustering

- Mulighet for å justere med ca. 20°.
- Uten tap av setedybde med vinkeljusteringen.



Breddejustering

- Mulighet for å justere med ca. 2,5 cm i bredden.
- Jernvaren er kompatibel med bredder fra 10" opp til 23".
- Mulighet for deretter å justere innover eller utover i forhold til stolen ved å løsne skruen på jernvaren montert på ryggen.



Minimum bredde

standard oppsett

Maksimum bredde

Dybdejustering

- Mulighet for å justere med ca. 3 cm i dybden.
- Mulighet for å posisjonere ryggputefordypning bak ryggstolper ved midtmontering av jernvaren.
- Mulighet for å posisjonere ryggpute 1,5 cm forover ved formontering av jernvaren.
- Mulighet for å posisjonere ryggpute 1,5 cm bakover ved bakmontering av jernvaren.

Standard



gjøre bredere



smal



1.9.2 Rørkompatibilitet

2-punkts PRO jernvare kan monteres på rørklemmer i ulike størrelser uten bruk av mellomlegg:

- Jernvaren er kompatibel med rørdiametere på 2,54 cm, 1,90 cm og 2,22 cm.



2,54 cm-klemme



2,22 cm-klemme



1,90 cm-klemme

⚠ ADVARSEL

2-punkts PRO jernvaren skal kun monteres av en kvalifisert servicetekniker.

1.10.1 Verktøy

- 4 mm unbrakonøkkel
- 10 mm-nøkkel
- Momentnøkkel

1.10.2 Monteringsplan

Sett opp en monteringsplan før montering av 2-punkts PRO jernvaren på ryggen. Etter brukers behov bør denne planen spesifisere:

- Hvor på rørene klemmene bør festes.
- Jernvarens passende høyde for bruker.
- Korrekte vinkler og dybder for jernvaren.

1.10.3 Montering

- Monter skrueplaten og U-blokken på ryggskallet langsmed de forhåndsutskjærte sporene.
- Bestem jernvarens høyde på rullestolens ryggstolper. Fest og skru fast klemmekomponenten ved ønsket høyde. Se monteringsanvisningen for påkrevd tiltrekingsmoment ved tilstramming av jernvaren.
- Fest og innrett 2-punkts PRO monteringsjernvaren til klemmen.
- Bestem ønsket bredde, vinkel og dybde jernvaren skal monteres i. Juster etter behov og stram til for å skru fast.



2.0 WC20 Godkjent 2-punkts PRO monteringsjernvare

Stealths bruksanvisning og vedlikeholdsveiledning
for ADIs 2-Punkts PRO Monteringsjernvare

2.1.1 WC20 2-punkts PRO jernvare

2-Punkts PRO monteringsjernvare imøtekommer kravene og bestemmelsene i WC20 og ISO16840-4. Jernvaren kan bestilles som WC20-godkjent artikkel.

Det er ikke nødvendig å legge låsepinner til jernvaren, men det følger med en WC20-etikett som må plasseres på ryggen for at den skal være i samsvar med WC20.

WC20 fastsetter design- og ytelseskrav og testmetoder for komplette sittesystemer bestående av sete, ryggstøtte og festejernvare.



⚠ FARE

Den WC20-godkjente 2-Punkts PRO-jernvaren og AL-/AFT-ryggene er KUN designet for å brukes sammen med kollisjonstestede rullestolrammer som er funnet å oppfylle frontkollisjonskravene i RESNA WC-4:2012, del 19.

2.2 Informasjon om kjøring iht. WC20

2.2.1 Generelle retningslinjer

- Fest festestroppene kun til de merkede sikringspunktene som er laget for dette.
- Stram stroppene til all slakket er borte. Fest aldri festeanordninger til justerbare, bevegelige eller avtakbare deler av rullestolen.
- Posisjoner forankringspunktene til de bakre festestroppene rett bak sikringspunktene på rullestolens bakside.
- Festestroppene foran skal ankres til gulvpunkter som ligger lengre fra hverandre enn bredden på rullestolen, for å gi bedre stabilitet sideveis.

⚠ FORSIKTIG

Den WC20-godkjente 2-Punkts PRO-jernvaren og AL-/AFT-ryggene skal kun brukes som beskrevet i produsentens anvisninger.

2.2.2 Før kjøring

- Rullestolbrukeren bør sitte i bilsetet og bruke sikkerhetsbeltet som er montert i bilen.
- Dobbeltsjekk alltid festesystemet og jernvaren før kjøring.
- På feste- og beltesystemer, se etter revner eller slitte nylonstropper. Skift ut etter behov.
- Se etter ødelagte kroker eller løs festejernvare.
- På sattesystemet, sjekk at skruer som fester jernvaren til ryggen, ikke er løse. Sjekk at skruer som fester jernvaren til setet, ikke er løse. Disse skal sitte tett uten å være overstrammet.
- 2-Punkts PRO-jernvaren skal være trygt festet til ryggen, og låsepinnene skal være riktig satt inn i jernvaren.

⚠ FARE

Den WC20-godkjente 2-Punkts PRO-jernvaren og AL-/AFT-ryggene er designet spesifikt for å brukes som bilsete når brukt på rullestoler som står forovervendt i motordrevne kjøretøy.

Belteplassering

- Hoftebeltet skal sitte lavt over hoftene foran, nær overgangene mellom hofta og lår.
- Ved bruk av trepunktsbelte skal beltespennen sitte tett mot rullestolbrukerens kropp og festes unna rullestolkomponenter.
- Sammenføyningen mellom skulderbeltet og hoftebeltet på trepunktsbelter skal sitte nær hoften på motsatt side av skulderen skulderbeltet ligger over, og ikke nær rullestolbrukerens midtlinje.

Uriktig posisjonering av belter på rullestolbruker



- Belter skal ikke ledes utenfor hjulene på rullestolen eller over armlenene på rullestolen og skal ikke holdes unna rullestolbrukerens kropp av komponenter eller deler på rullestolen.

Riktig posisjonering av belter på rullestolbruker

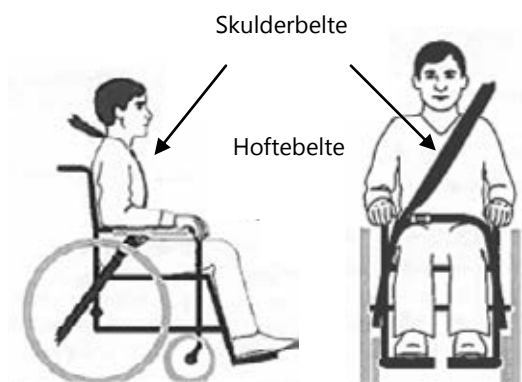

- Belter som går over brystet, skal sitte direkte over og berøre midten av skulderen.

⚠ FORSIKTIG

Belter skal justeres slik at de sitter så tett som mulig uten å føles ukomfortable for bruker.

SIKKERHET

Belter skal posisjoneres på rullestolbruker i henhold til WTORS-produsentens anvisninger.

Både hoftebelter og skulderbelter som oppfyller kravene i RESNA WC-4:2012, del 18, og/eller 4.6, 5.2, 5.3 i RESNA WC-4:2012, del 19, skal brukes for å begrense rullestolbrukers bevegelse i en kollisjon og redusere sannsynligheten for at rullestolbrukeren kastes ut av kjøretøyet, og/eller for skadelig kontakt mellom rullestolbruker og kjøretøyets innside.

SIKKERHET

Belter skal ikke være vridd på en måte som reduserer kontaktområdet mellom nylonbeltet og rullestolbrukeren.

Hoftebeltet skal ha en vinkel på mellom 30° og 75°, horisontalt når sett fra siden, ideelt mellom 45° og 75°, som figuren nedenfor viser.

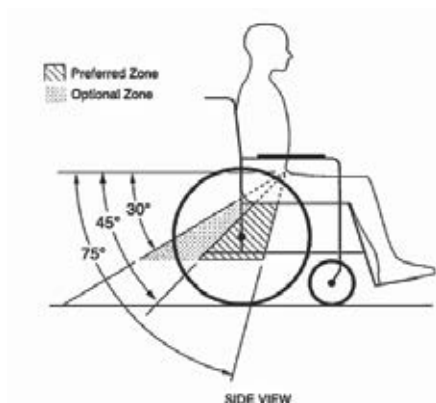

⚠ ADVARSEL

Ryggstøtter med justerbar bakovervinkel skal ikke tiltes bakover mer enn 30° under kjøring, med mindre nødvendig ut fra rullestolbrukerens medisinske og/eller holdningsmessige behov.

⚠ ADVARSEL

Hvis ryggstøtten må justeres til en vinkel større enn 30° under kjøring, skal skulderbeltets øvre forankringspunkt justeres bakover for å opprettholde kontakt med rullestolbrukerens skulder og bryst.

Brett

Stive rullestolmonterte brett som ikke spesifikt er designet for bruk under kjøring, skal:

- Tas av og sikres separat i kjøretøyet.
- Sikres til rullestolen på en måte som sikrer at de ikke kan komme løs i en kollisjon.
- Posisjoneres med minst 7 mm klaring fra kanten av brettet til rullestolbrukers mage og/eller bryst, slik at brettet ikke kan forstyrre riktig bruk av sikkerhetsbeltet.
- Ha energiabsorberende polstring mellom kanten av brettet og rullestolbrukeren.

2.3.1 Brukersikkerhet

Bruk av holdningsbelte over hoftene som er festet til rullestolbasen eller seterammen, anbefales under kjøring, men beltet må da være posisjonert slik at det ikke forstyrrer den riktige posisjonen av sikkerhetsbeltet som skal ta av for belastningen ved en kollisjon, og må ikke brukes til kollisjonssikring av personen i bilen med mindre holdningsbeltet er designet for å overholde og yte i henhold til kravene i 4.6, 5.2 og 5.3 i RESNA WC-4:2012, del 19.

⚠ FARE

Den WC20-godkjente 2-Punkts PRO-jernvaren og AL-/AFT-ryggene er designet med hensyn til riktig bruk av kjøretøyankrede beltesystemer og rangering av sittesystemene etter hvor enkelt de gjør det å posisjonere kjøretøyankrede beltesystemer korrekt på rullestolpassasjerens, og i hvilken grad riktig posisjonering av beltesystemet er mulig å oppnå.

⚠ FARE

Det skal ikke gjøres endringer eller erstatninger på sittesystemet eller sittesystemets deler eller komponenter uten å konsultere produsent.

MERK

ADIs CF-serie med rygger er IKKE WC-20-godkjent.

2.3 Sikkerhet iht. WC20

Det skal sørges for tilstrekkelig klaring forover og bakover rundt rullestolbrukeren.

Klaringsområdet forover (FXZ) må være større når et skulderbelte ikke er i bruk.

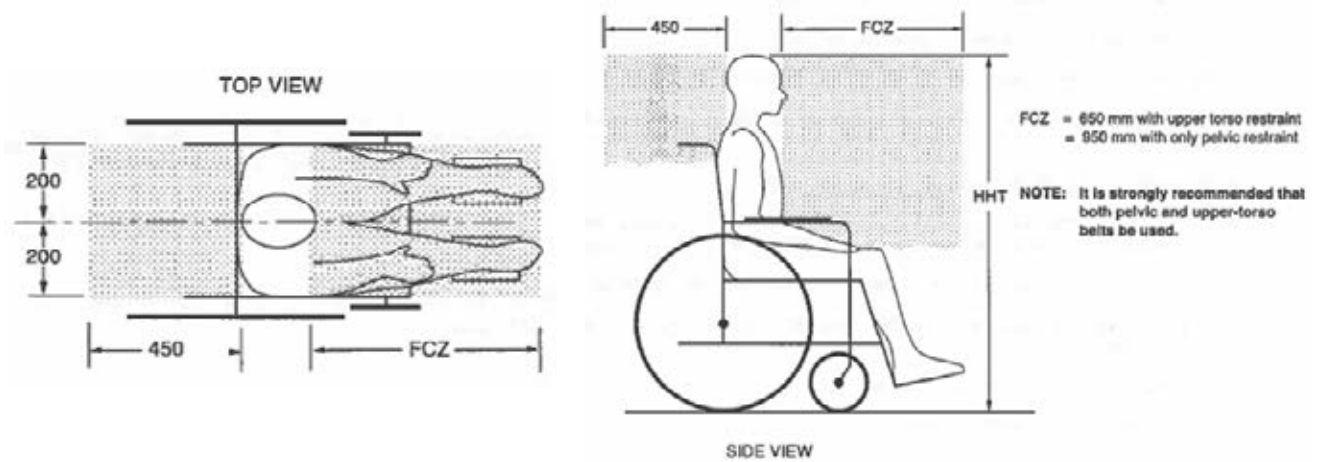

2.4 Montering av jernvaren iht. WC20

2.4.1 Montering av jernvaren iht. WC20

Den WC20-godkjente 2-punkts PRO jernvareinstallasjonen krever de samme trinnene som den ikke-WC20-godkjente jernvaren. Se installasjons-brukerhåndboken for trinn for trinn-instruksjoner.



2.4.2 WC20 Montering av etikett

WC20-etiketten skal festes til ADI-ryggtrekket hvis WC20-festesnorer bestilles separat fra ryggen og jernvaren. Etiketten må sys til trekket for å være i tråd med WC20.

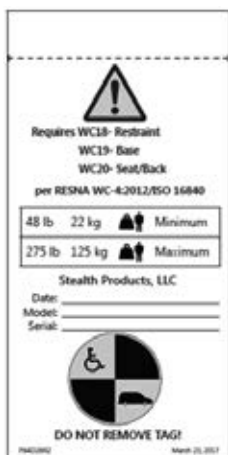

Advarsel!

Du må overholde følgende for riktig bruk under kjøring!

Unnlatelse av å gjøre dette kan medføre alvorlig skade eller død for bruker!

Minimum: _____

Maksimum: _____

Stealth Products, LLC

Dato: _____

Modell: _____

Serienummer: _____

Dette sittesystemet har bestått kollisjonstesting med middels stor mannlig testdukke i henhold til **RESNA WC- 4:2012/ISO16840** med bruk av metodene beskrevet i Tillegg A til WC-4:2012, del 20, og imøtekommer kravene når festet til rullestol utstyrt med festesystem som spesifisert i WC-4:2012, del 20.

IKKE TA AV ETIKETTEN!

2.5.1 Rengjøring

- Bruk en myk klut for å rengjøre ryggskallet.
- Påse at alle rengjøringsmidler er godkjent for ferdigbearbeidet stål, aluminium, plast og polstrede overflater.

2.5.2 Desinfisering

- Sjekk og etterstram jevnlig alle festeanordninger med riktig tiltrekkingsmoment. Se monteringsanvisningen for riktig tiltrekkingsmoment.
- Få deler reparert eller skiftet ut etter behov.

⚠ FORSIKTIG

Kontroller alltid monteringsjernvaren, og forsikre deg om at hvert feste er ordentlig festet før du bruker ryggstøtten.

⚠ **FORSIKTIG** 113.40 kg brukervektgrense.

MERK

Endring av en ADI rygg på noen måte og/eller uegnet installasjon vil føre til tap av retten til garanti.

2.6.1 Forhandlerassistanse

Når kunden benytter den for første gang, anbefales det at forhandler eller servicetekniker hjelper til og forklarer innstillingen til kunden (brukeren og/eller ledsager). Om nødvendig kan forhandleren foreta de endelige justeringene.

⚠ **FORSIKTIG** Ikke fest ryggen når brukeren sitter i rullestolen.

SIKKERHET

Ikke fest ADI-ryggene når brukeren sitter i rullestolen eller bruk dem under transport.

2.6.2 Brukerutprøving

Det er viktig at kunden er helt innforstått med monteringen, hvordan jernvaren fungerer, og hva som kan justeres. Som forhandler, gjør følgende:

- Forklar og vis kunden hvordan monteringen er utført, og forklar jernvarens funksjon.
- Ved behov, juster jernvaren til riktig posisjon.
- Forklar for kunden hvilke problemer som kan oppstå, og hvordan de løses.

SIKKERHET Ikke bruk ryggene under transport i kjøretøy.

2.6.3 Bruksforhold

ADI jernbare skal brukes slik som det har blitt installert av forhandleren, i tråd med installasjonsinstruksjonene i denne håndboken.

- De forutsette bruksforholdene formidles til bruker og/eller ledsager av forhandler eller servicetekniker når bruker skal bruke jernvaren for første gang.
- Dersom bruksforholdene endrer seg betydelig, ta kontakt med din forhandler eller en kvalifisert servicetekniker for å unngå overdreven slitasje eller utilsiktet skade



KÄYTTÖOHJEET



Asennuslaite



1.0 2 Point PRO -asennuslaite

Stealthin käyttö- ja huolto-ohjeet ADI:n 2 Point PRO -asennuslaitteelle

1.1 Asiakastyytyväisyys

Stealth Products pyrkii takaamaan asiakkaidensa 100 %:n tyytyväisyyden. Meille on tärkeää, että olet täysin tyytyväinen tuotteisiimme. Otamme mielellämme vastaan palautetta ja muutosehdotuksia, jotka auttavat parantamaan tuotteidemme laatua ja käytettävyyttä. Yhteystietomme:



Stealth Products, LLC.

104 John Kelly Drive, Burnet, TX 78611

Puhelin: +1 512 715 9995 Maksuton: +1 800 965 9229

Faksi: +1 512 715 9954 Maksuton: +1 800 806 1225

• info@stealthproducts.com www.stealthproducts.com



MDSS GmbH

Schiffgraben 41

30175 Hannover, Saksa



Yleistä tietoa

Lue nämä ohjeet ennen tuotteen käyttöä ja varmista, että ymmärrät ne täysin. Tämän asiakirjan sisältämien ohjeiden ja varoitusten noudattamatta jättäminen saattaa johtaa omaisuusvahinkoon, loukkaantumiseen tai kuolemaan. Jos seuraavia ohjeita ei noudateta, tuotetta käytetään väärin ja tuotteen takuu raukeaa.

Keskeytä tuotteen käyttö välittömästi, jos tuotteessa ilmenee toimintahäiriöitä, osia puuttuu tai on löystynyt tai osissa on liiallista kulumaa. Keskeytä jälleenmyyjäsi kanssa tuotteen korjauksesta, säädöstä tai vaihdosta.

Jos et ymmärrä joitakin tämän asiakirjan sisältämiä tietoja tai sinulla on turvallisuutta tai käyttöä koskevia lisäkysymyksiä, ota yhteyttä jälleenmyyjäsi.

1.2 Tärkeää tietoa

Tärkeää tietoa!

Henkilöiden, jotka vastaavat tässä käyttöohjeessa mainittujen laitteiden asennuksesta, säädöstä ja käytöstä, on tunnettava ja ymmärrettävä kaikki kyseisten laitteiden turvallisuutta koskevat asiat. Tuotteidemme asianmukainen käyttö edellyttää, että:

- kaikki ohjeet ja varoitukset luetaan ja ymmärretään,
- tuotteidemme kunnossapito tapahtuu hoito- ja kunnossapito-ohjeidemme mukaisesti, ja
- koulutettu teknikko asentaa ja säätää laitteet.

Toimittajan viite

Toimittaja: _____

Puhelin: _____

Osoite: _____

Ostopäivä: _____

Malli: _____

1.3 Johdanto

Ennen kuin asennat tai käytät tätä tuotetta, on tärkeää, että luet ja ymmärrät näiden käyttöohjeiden sisällön. Nämä ohjeet opastavat 2 Point PRO asennuslaitteiston eri vaihtoehtojen ja mahdollisuuksien valinnassa.

Ohjeet on kirjoitettu erityisesti vakiokokoonpanoille. Ne sisältävät myös tärkeitä turvallisuus- ja kunnossapitotietoja sekä kuvaavat mahdollisia ongelmia, joita voi syntyä käytön aikana. Jos haluat lisätietoja tai kehittyneempiä käyttösovelluksia, ota yhteyttä jälleenmyyjäsi tai Stealth Products -yhtiön numerossa +1 512 715 9995 tai maksuttomaan numerossa +1 800 965 9229.

Pidä käyttöohjeet aina turvallisessa paikassa, jotta ne ovat käytettävissä tarpeen mukaan.

Kaikki tiedot, kuvat, kuvitukset ja tekniset tiedot perustuvat tuotetietoihin, jotka olivat käytettävissä tulostuksen aikaan. Näissä ohjeissa esitetyt kuvat ja kuvitukset ovat malliesimerkkejä, eikä niiden tarkoituksena ole olla yksityiskohtaisia kuvauksia tuotteen eri osista.

Dokumentaatiotilaukset

Voit ladata tämän käyttöohjeen lisäkoppioita Stealth-yhtiön verkkosivustolta:

<http://www.stealthproducts.com/gui/docs/?type=usr>

Tai tee haku:

Hakusanoilla 2 Point PRO asennuslaitteiston käyttöopas sivun yläosassa olevasta hakupalkista.

1.4 Takuu

Tuotteemme on suunniteltu ja valmistettu korkeimpien standardien mukaan. Jos materiaali- tai valmistusvirhe ilmenee, Stealth Products korjaa tai korvaa tuotteen harkintansa mukaan. Kaikki epäsuorat takuut, mukaan lukien oletetut takuut kuvauksen mukaisuudesta tai soveltuvuudesta tiettyyn käyttötarkoitukseen, eivät ylitä tämän takuun kestoa. Stealth Products, LLC ei vastaa vaurioista, jotka johtuvat seuraavista syistä, niihin kuitenkaan rajoittumatta:

- Tuotteen väärinkäyttö, huono ylläpito tai sen virheellinen käyttösovellus.
- Tuotteeseen tehdyt muutokset ilman Stealth Products, LLC -yrityksen kirjallista lupaa.
- Sarjanumeroon tehty muutos tai sarjanumeron puuttuminen johtaa automaattisesti tämän takuun raukeamiseen.
- Stealth Products, LLC vastaa ainoastaan varaosista.
- Stealth Products, LLC ei vastaa aiheutuneista työ kustannuksista.

Kenelläkään ei ole valtuuksia muuttaa, laajentaa tai peruuttaa Stealth Products, LLC -yrityksen myöntämää takuuta.

Stealth Products -yrityksen myöntämä takuu työ- ja materiaalivirheille:

Suojukset: 180 päivää

Laite: 5 vuotta

Elektroniikka: 3 vuotta

Jos tuotteessa ilmenee vika

Jos takuu kattaa tuotevirheen, noudata seuraavia ohjeita:

1. Soita Stealth-yhtiön +1 512 715 9995 tai maksuttomaan numeroon +1 800 965 9229.
2. Pyydä palautusosastoa ja vaadi heiltä palautusvaltuutus, ja seuraa osaston antamia tai asiakirjassa olevia ohjeita.

1.0 2 Point PRO -asennuslaite	
1.1 Asiakastyytyväisyys	70
1.2 Tärkeää tietoa	70
1.3 Johdanto	71
1.4 Takuu	71
1.5 Sisällysluettelo	72
1.6 Varoitustarrat	73
1.6.1 Varoitustarrat	73
1.6.2 Rajoitettu vastuu.....	73
1.6.3 Testaus.....	73
1.7. Muotoilu ja toiminta	74
1.7.1 Käyttötarkoitus	74
1.7.2 Ominaisuudet	74
1.7.3 Asennus.....	74
1.8 Osat ja lisävarusteet	74
1.8.1 2 Point PRO -asennuslaite	74
1.8.2 2 Point PRO varaosat	75
1.9 Ominaisuudet	76
1.9.1 2 Point PRO laiteominaisuudet	76
1.9.2 Yhteensopivuus tankoihin.....	77
1.10 Asennusohjeet	78
1.10.1 Työkalut	78
1.10.2 Asennussuunnitelma	78
1.10.3 Asennus	78
2.0 WC20-hyväksytty 2 Point PRO asennuslaite	
2.1 WC20-hyväksyntä	80
2.1.1 WC20 2 Point PRO asennuslaite.....	80
2.2. WC20 kuljetustiedot	80
2.2.1 Yleiset ohjeet.....	80
2.2.2 Ennen kuljetusta	81
2.3 WC20 turvallisuus	83
2.3.1 Käyttäjän turvallisuus.....	83
2.4 WC20-laitteen asennus	84
2.4.1 WC20-laitteen asennus.....	84
2.4.2 WC20-tunnisteen asennus.....	84
2.5 Kunnossapito	85
2.5.1 Puhdistus	85
2.5.2 Desinfiointi.....	85
2.6 Käyttöönotto	85
2.6.1 Jälleenmyyjätuki.....	85
2.6.2 Käyttötestaus	85
2.6.3 Käyttöehdot.....	85
2.7 Huomautuksia	86

1.6.1 Varoitustarrat

Tuotteeseen on kiinnitetty varoituksia, jotka auttavat takaamaan käyttäjän, asiakkaan, toiminnanharjoittajan ja omaisuuden turvallisuuden. Lue ja sisäistä huomiosanojen **TURVALLISUUS**, **HUOMAUTUS**, **HUOMIO**, **VAROITUS** ja **VAARA** merkitykset sekä niiden mahdolliset vaikutukset käyttäjään, muihin henkilöihin ja omaisuuteen.

▲ VAARA	Ilmaisee välitöntä vaaratilannetta, joka (jos sitä ei vältetä) johtaa vakavaan loukkaantumiseen, kuolemaan, ja omaisuusvahinkoon.
▲ VAROITUS	Ilmaisee mahdollista vaaratilannetta, joka (jos sitä ei vältetä) johtaa vakavaan loukkaantumiseen, kuolemaan, ja omaisuusvahinkoon.
▲ HUOMIO	Ilmaisee mahdollista vaaratilannetta, joka (jos sitä ei vältetä) johtaa lievään tai kohtalaiseen loukkaantumiseen ja omaisuusvahinkoon.
HUOMAUTUS	Ilmaisee tärkeitä tietoja, joiden huomioimatta jättäminen ei johda loukkaantumiseen, mutta mahdollisesti omaisuusvahinkoon.
TURVALLISUUS	Ilmaisee toimenpiteitä tai ohjeita koskien turvallisia toimintatapoja sekä muistuttaa turvallisista menetelmistä tai tärkeistä turvallisuuslaitteista, joiden käyttäminen saattaa olla tarpeen.

1.6.2 Rajoitettu vastuu

Stealth Products, LLC ei vastaa loukkaantumisista tai omaisuusvahingoista, jotka ovat mahdollisia, jos käyttäjä tai muut henkilöt eivät noudata tämän oppaan suosituksia, varoituksia ja ohjeita.

1.6.3 Testaus

Kun tuote otetaan ensimmäisen kerran käyttöön, sen säädöt ja testiajo on tehtävä laajalla ja esteettömällä alueella, kunnes käyttäjä pystyy käyttämään tuotetta täysin turvallisesti.

2 Point PRO asennuslaite on aina testattava ilman, että kukaan henkilö ei istu pyörätuolissa, ennen kuin sen fyysinen asennus ja säädöt ovat valmiit.

1.7.1 Käyttötarkoitus

ADI:n 2 Point PRO -kiinnityslaitteisto on erityisesti suunniteltu jäykkärunkoisille pyörätuoleille, ja sisältää kiinteitä kiinnityslaitteita, mutta tarjoten edelleen kulman, syvyyden ja leveyden säädettävyyden.

1.7.2 Ominaisuudet

2 Point PRO -asennuslaite:

- Säädettävä sijoittaminen.
- Kulman säätö ilman istuimen syvyyden vähentymistä.
- Syvyyden ja leveyden säätö.
- Yhteensopiva kaikkien ADI:n selkänojiensa kanssa
- Yhteensopiva aktiivisten, syvien ja erittäin syvien profiilien kanssa.
- WC20-laitteisto lisävarusteena.



1.7.3 Asennus

2 Point PRO -laitteisto on kiinteä laitteisto, jota voidaan edelleen säätää. Tämä laite on myös WC20-testattu, ja se on hyväksytty käytettäväksi kuljetuksessa VAIN, jos se on asennettu WC20-hyväksytyyn istuimeen ja WC19-hyväksytyyn tuolirunkoon.

1.8 Osat ja lisävarusteet

1.8.1 2 Point PRO -asennuslaite

2 Point PRO -laitteisto voidaan tilata tavanomaisena asennustarvikkeena tai se voidaan tilata WC20-hyväksyttynä laitteena.

Osanumero	Tuotekuvaus	
BR1103	Täydellinen 2 Point PRO -asennuslaittepakkaus	

Osanumero	Tuotekuvaus	
BR1103 ja BR6006	Täydellinen WC20-hyväksytty 2 Point PRO -asennuslaitteepakkaus	

1.8.2 2 Point PRO varaosat

Osanumero	Tuotekuvaus	
BR2PP	Asennuspakkaus - 2-Point PRO	
BR5001	U-lohkon kokoonpano	

1.9.1 2 Point PRO laiteominaisuudet

2 Point PRO asennuslaitteessa on ominaisuuksia, kuten kulman, leveyden ja syvyyden asetukset.

Kulman säätö

- Säätövara noin 20 astetta.
- Istuimen syvyys ei vähene kun kulmaa säädetään.



Leveyden säätö

- Säätövara on noin 2,54 cm (± 1 tuuma) käytettävissä.
- Laite on yhteensopiva 10 - 23 tuumaisten leveyksien kanssa.
- Laitetta voidaan säätää tuolista sisäänpäin tai ulospäin löysäämällä ruuvia selkänöjaan kiinnitetystä salpakokoonpanosta.



Vähimmäisleveys

Vakioasetus

Suurin leveys

Syvyyden säätö

- Syvyyttä voidaan säätää noin 3,18 cm (1 1/4 tuumaa).
- Laitteen asentaminen keskelle asettaa selkätyynyn selkänojan takatukiin.
- Laitteen etuasennus asettaa selkätyynyn eteenpäin 5/8 tuumaa.
- Laitteen asennus takaosaan asettaa selkätyynyn 5/8 tuumaa taaksepäin.

Vakio



Leveämpi



Kapeampi



1.9.2 Yhteensopivuus tankoihin

2 Point PRO -laitteisto voidaan asentaa monikokoisiin tankokiinnittimiin ilman välikappaleita:

- Laite on yhteensopiva 1, 3/4 ja 7/8 tuumaisten tankojen kanssa.



1 tuuman kiinnitin



7/8 tuuman kiinnitin



3/4" kiinnitin

⚠ VAROITUS

Vain pätevä huoltohenkilö saa asentaa 2 Point PRO asennuslaitteen.

1.10.1 Työkalut

- 4 mm kuusiokoloavain
- 10 mm:n jakoavain
- Momenttiavain

1.10.2 Asennussuunnitelma

Tee asennussuunnitelma ennen 2 Point PRO asennuslaitteen asentamista selkänojaan. Käyttäjien tarpeiden mukaan tässä suunnitelmassa on täsmennettävä:

- Paikat, joissa kiinnittimet on sijoitettava tankoihin.
- Laitteen oikea korkeus käyttäjälle.
- Laitteen oikeat kulmat ja syvyydet.

1.10.3 Asennus

- Asenna takalevy ja U-lohko takaosaan valmiiksi leikattuihin uriin.
- Määritä laitteen korkeus pyörätuolin takatukiin. Kiinnitä ja kiristä kiinnitinmekanismi haluttuun korkeuteen. Katso asennusohjeista laitteen kiristämiseen tarvittavat vääntömomentit.
- Kiinnitä ja kohdista 2 Point PRO -laitteisto kiinnikkeeseen.
- Määritä laitteelle haluttu leveys, kulma ja syvyys. Tee tarvittavat säädöt ja suorita tarvittavat kiristykset.



2.0 WC20-hyväksytty 2 Point PRO asennuslaite

Stealthin käyttö- ja huolto-ohjeet ADI:n 2 Point PRO asennuslaitteelle

2.1.1 WC20 2 Point PRO asennuslaite

2 Point PRO asennuslaite täyttää WC20- ja ISO16840-4 -vaatimukset ja määräykset. Laite voidaan tilata WC20-hyväksyttynä tuotteena.

Kuljetuspultteja ei tarvitse lisätä laitteistoon, mutta toimitukseen sisältyy WC20-tunniste, joka on sijoitettava selkänojaan, jotta laite on WC20-määrittysten mukainen.

WC20 määrittää istuimesta, selkätuesta ja kiinnityslaitteista koostuvien istuinjärjestelmien suunnittelua ja suorituskykyä koskevat vaatimukset sekä testausmenetelmät.



⚠ VAARA

WC20-hyväksytty 2 Point PRO asennuslaite ja AL/AFT-selkänojat on suunniteltu käytettäväksi VAIN pyörätuolirunkojen kanssa, jotka ovat läpäisseet RESNA WC-4:2012 osan19 mukaiset etutörmäystestit.

2.2. WC20 kuljetustiedot

2.2.1 Yleiset ohjeet

- Kiinnitä kiinnityshihnat vain kuljetusta varten merkittyihin turvapisteisiin.
- Kiristä hihnoja riittävästi niin, että kaikki hihnat ovat kireällä. Älä koskaan kiinnitä hihnoja pyörätuolin säädettäviin, liikuttaviin tai irrotettaviin osiin.
- Aseta takimmaisten kiinnityshihnojen kiinnityspisteet suoraan pyörätuolin takaosien kiinnityspisteiden taakse.
- Etummaisesta kiinnityshihnasta tulisi kiinnittää pyörätuolia leveämpiin lattiapisteisiin, mikä lisää sivuttaisvakautta.

⚠ HUOMIO

WC20-hyväksytyt 2 Point PRO -asennuslaitteita ja AL/AFT-selkänoja saa käyttää vain valmistajan ohjeiden mukaisesti.

2.2.2 Ennen kuljetusta

- Pyörätuolia käyttävien asiakkaiden tulee siirtyä ajoneuvon istuimelle ja käyttää ajoneuvon asennettuja matkustajan turvavöitä.
- Tarkista aina kiinnityshihnat ja laitteet ennen kuljetusta.
- Tarkista hihnat ja kiinnikkeet repeytymien tai kuluneiden hihnojen varalta. Vaihda ne tarvittaessa.
- Tarkista, onko vaurioituneita koukkuja tai löysiä kiinnityslaitteita.
- Tarkista istuinjärjestelmästä, etteivät laitteen takakiinnitysruuvit ole löystyneet. Tarkista, että laitteen istuimeen kiinnittävät ruuvit ole löystyneet. Niiden on oltava tiukkoja mutta ei liian tiukalla.
- 2 Point PRO asennuslaite on kiinnitettävä tukevasti takaosaan ja kuljetuspultit on asetettava laitteeseen oikein.

⚠ VAARA

WC20-hyväksytty 2 Point PRO asennuslaite ja AL/AFT-selkänöja on suunniteltu erityisesti käytettäväksi pyörätuoleissa, jotka suunnataan eteenpäin ajoneuvoissa.

Turvavyön sijoitus

- Lantioturvavyötä on käytettävä matalalla kulkien lantiota edestä lähellä lantion ja reisien yhtymäkohtaa.
- Kolmipistevyöt tulee olla kosketuksissa matkustajan kehon kanssa ja olla koskettamatta pyörätuolin osia.
- Kolmipistevyön olkahihnan ja lantionhihnan risteyskohdan tulee sijaita lähellä lantiota vastapäätä olkapäätä, jonka yli diagonaalihihna vedetään poikittain eikä matkustajan kehon keskellä.

Turvavyön asettaminen väärin matkustajalle



- Turvavöitä eivät saa johtaa pyörätuolin pyörien ulkopuolelle tai pyörätuolin käsitukien päälle, eikä niitä saa pitää erillään pyörätuolin komponenteista tai osista.

Turvavyön asianmukainen sijoittaminen matkustajalle

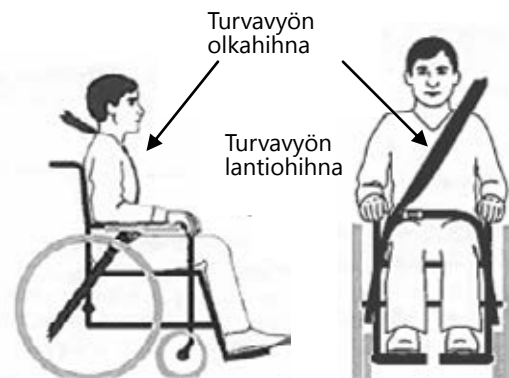

- Kehon yläosan turvavöiden tulee sijoittua suoraan olkapään päälle ja kosketuksiin sen keskipisteen kanssa.

⚠ HUOMIO

Turvavöitä on säädettävä siten, että ne sopivat niin tiukasti kuin mahdollista käyttömukavuutta ajatellen.

TURVALLISUUS

Turvavyöt on sijoitettava pyörätuolin käyttäjälle WTORS-valmistajan ohjeiden mukaisesti.

RESNA WC-4:2012 osan 18 ja/tai RESNA WC-4:2012 kohdan 19 osien 4.6, 5.2 ja 5.3 kohtien mukaisesti lantio- ja olkaturvavöitä on käytettävä matkustajien liikkumisen rajoittamiseksi törmäystilanteessa ja vähentää ajoneuvon matkustajan todennäköisyyttä lentää ulos ajoneuvosta ja/tai matkustajan loukkaantumista iskeytymisestä ajoneuvon sisätilojen kanssa.

TURVALLISUUS

Turvavöitä ei saa käyttää kiertyneinä tavalla, joka vähentää turvavyön kosketuspintaa matkustajan kanssa.

Lantiovyö on suunnattava 30 ° - 75 ° vaakatasossa sivulta katsottuna ja ihanteellisesti 45 ° - 75 ° vaakatasossa, kuten alla olevassa kuvassa on esitetty.

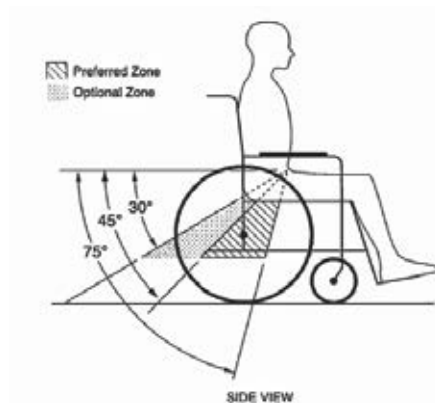

⚠ VAROITUS

Selkänöjia, joissa on säädettävä kallistuskulma, ei saa kallistaa yli 30 astetta pystysuoraan ajoneuvossa matkustamisen aikana, ellei se ole tarpeen käyttäjän lääketieteellisten vaatimusten tai asentotarpeiden vuoksi.

⚠ VAROITUS

Jos selkänöjia on säädettävä kulmaan, joka on yli 30 astetta pystysuoraan matkan aikana, ylempää olkahihnan ankkurointipistettä on säädettävä taaksepäin, jotta turvavyö on kosketuksessa pyörätuolin käyttäjän olkapäähän ja rintaan.

Alustat

Pyörätuoliin kiinnitetyt jäykät alustat, joita ei ole erityisesti suunniteltu käytettäväksi moottoriajoneuvoissa kuljetuksen aikana, on

- Irrotettava ja kiinnitettävä erikseen ajoneuvossa.
- Kiinnitettävä pyörätuoliin, jotta ne eivät pääse irti törmäystilanteessa.
- Sijoitettava vähintään 7 mm:n (3 tuuman) rako alustan takareunan ja pyörätuolin käyttäjän vatsan ja/tai rinnan väliin siten, että se ei häiritse asianmukaista turvavyön käyttöä.
- Oltava energiaa imeviä pehmusteita asetettuna alustan takareunan ja pyörätuolin käyttäjän väliin.

2.3.1 Käyttäjän turvallisuus

Pyörätuolin pohjaan tai istuinkorkeuteen kiinnitetyn asentoon asennetun lantiovyön käyttöä kannustetaan matkan aikana, mutta nämä vyöt on sijoitettava siten, että ne eivät häiritse turvavöiden asianmukaista sijoittamista, eikä niihin pidä luottaa suojaamaan törmäystilanteissa, ellei asentovyö ole suunniteltu täyttämään ja toteuttamaan RESNA WC-42012 -direktiivin osien 4.6, 5.2 ja 5.3 vaatimuksia.

⚠ VAARA

WC20-hyväksytty 2 Point PRO asennuslaite ja AL/AFT-selkänöja on suunniteltu täyttämään ajoneuvoihin kiinnitettyjen turvavöiden ja istuinjärjestelmien luokitukset asianmukaiseen käyttöön siten, että ajoneuvon kiinnitettyjä turvavyöt voidaan sijoittaa asianmukaisesti pyörätuolin käyttäjälle ja missä määrin kuin turvavöiden asianmukainen sijoittaminen voidaan saavuttaa.

⚠ VAARA

Muutoksia tai korjauksia istuinjärjestelmään tai sen komponentteihin ja osiin ei saa tehdä ilman valmistajan suostumusta.

HUOMAUTUS ADI:n CF-sarjan selkänöjillä EI ole WC-20-hyväksyntää.

2.3 WC20 turvallisuus

Pyörätuolin käyttäjän ympärillä on oltava riittävästi eteen- ja taaksepäin jäävää tilaa.

Edessä olevan tyhjän tilan on oltava suurempi, kun olkavyötä ei käytetä.

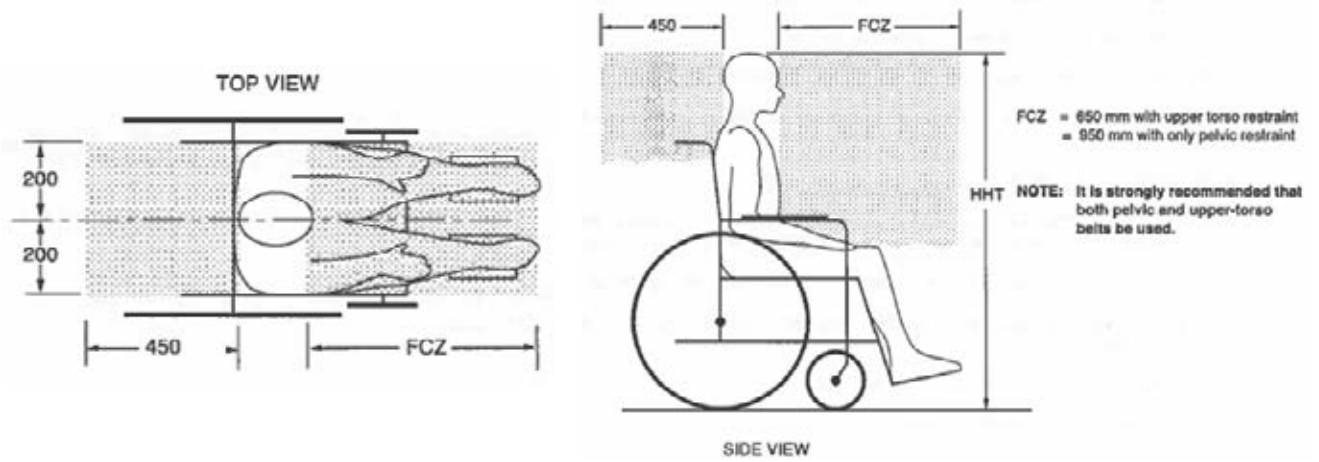

2.4 WC20-laitteen asennus

2.4.1 WC20-laitteen asennus

WC20-hyväksytyin 2 Point PRO -laitteiston asennus edellyttää samojen ohjeiden noudattamista kuin laitteiden, jotka eivät ole WC20-hyväksytyjä. Katso vaihe vaiheelta ohjeet asennusoppaasta.



2.4.2 WC20-tunnisteen asennus

WC20-tunniste on kiinnitettävä ADI-selkänöjan suojukseen, jos WC20-kiinnikkeet tilataan erikseen selkänöjasta ja laitteesta. Tunniste täytyy ommella suojukseen, jotta se olisi WC20-määrittysten mukainen.

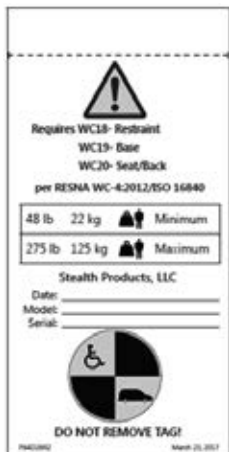

Varoitus!

Sinun on noudatettava seuraavia ohjeita asianmukaiseen kuljetukseen!

Ohjeiden noudattamatta jättäminen voi johtaa käyttäjän vakavaan loukkaantumiseen tai kuolemaan!

Vähintään: _____

Korkeintaan: _____

Stealth Products, LLC.

Pvm. _____

Malli: _____

Sarjanumero: _____

Tämä istuinjärjestelmä on läpäissyt onnettomuustutkinnan keskikokoisella urospuolisella testausnukella **RESNA WC-4:2012 / ISO16840**:n mukaisesti käyttäen WC-4:2012 -laitteen A kohdassa 20 kuvattuja menetelmiä, ja se on täyttänyt vaatimukset kiinnitettynä pyörätuoliin, jotka on varustettu WC-4:2012 kohdassa 20.

MERKKIÄ EI SAA POISTAA!

2.5.1 Puhdistus

- Puhdista selkänöja pehmeällä liinalla.
- Varmista, että kaikki puhdistusaineet ovat hyväksytyjä teräs-, alumiini-, muovi- ja verhoilupinnoille.

2.5.2 Desinfiointi

- Tarkista ja kiristä säännöllisesti kaikki kiinnikkeet määritettyyn vääntömomenttiin. Katso oikeat vääntömomentit asennusoppaasta.
- Korjaa tai vaihda osat tarpeen mukaan.

⚠ HUOMIO

Tarkista aina kaikki asennuslaitteet ja varmista, että kaikki kiinnikkeet on kiristetty kunnolla, ennen kuin käytät selkänöjaa.

⚠ HUOMIO

Käyttäjän painorajoitus 113,40 kg (250 paunaa).

HUOMAUTUS

ADI-selkänöjan muuttaminen ja/tai virheellinen asennus johtaa takuun raukeamiseen.

2.6.1 Jälleenmyyjätuki

Suosittellemme, että jälleenmyyjä tai huoltoteknikko selittää tuotteen asetukset asiakkaalle (käyttäjälle ja/tai avustajalle) ensimmäisen käyttöönoton yhteydessä. Jälleenmyyjä voi tarvittaessa myös tehdä hienosäätöjä.

⚠ HUOMIO

Älä kiinnitä selkänöjaa käyttäjän istuessa pyörätuolissa.

TURVALLISUUS

Älä kiinnitä ADI-selkänöjaa käyttäjän istuessa pyörätuolissa tai käytä sitä kuljetuksen aikana.

2.6.2 Käyttöttestaus

On tärkeää, että asiakas on täysin tietoinen asennuksesta, laitteiston toiminnasta ja siitä, mitä voidaan säätää. Toimi jälleenmyyjänä seuraavalla tavalla:

- Kerro ja esittele asiakkaalle tekemäsi asennustoimenpiteet ja selitä hänelle laitteen toiminta.
- Säädä laite tarvittaessa oikeaan asentoon.
- Kerro asiakkaalle mahdollisista ongelmista ja niiden ratkaisuista.

TURVALLISUUS Älä käytä selkänöjaa autokuljetuksessa.

2.6.3 Käyttöehdot

ADI-laite on tarkoitettu käyttöön jälleenmyyjän asentamana tämän käyttöoppaan asennusohjeiden mukaisesti.

- Jälleenmyyjä tai huoltoteknikko kertoo käyttäjälle ja/tai hänen avustajalleen hyväksyttävistä käyttöolosuhteista ensimmäisen käyttökerran yhteydessä.
- Jos käyttöolosuhteet muuttuvat merkittävästi, ota yhteyttä jälleenmyyjäsi tai pätevään huoltoteknikkoon, jotta vältetään tuotteen liiallinen kuluminen tai tahaton vaurioituminen.



Stealth Products, LLC. • info@stealthproducts.com • www.stealthproducts.com
+1(800) 965-9229 | +1(512) 715-9995 | 104 John Kelly Drive, Burnet TX 78611